

YETI GX

Dynamic RGB Gaming Mic with LIGHTSYNC

SETUP GUIDE



logitech 

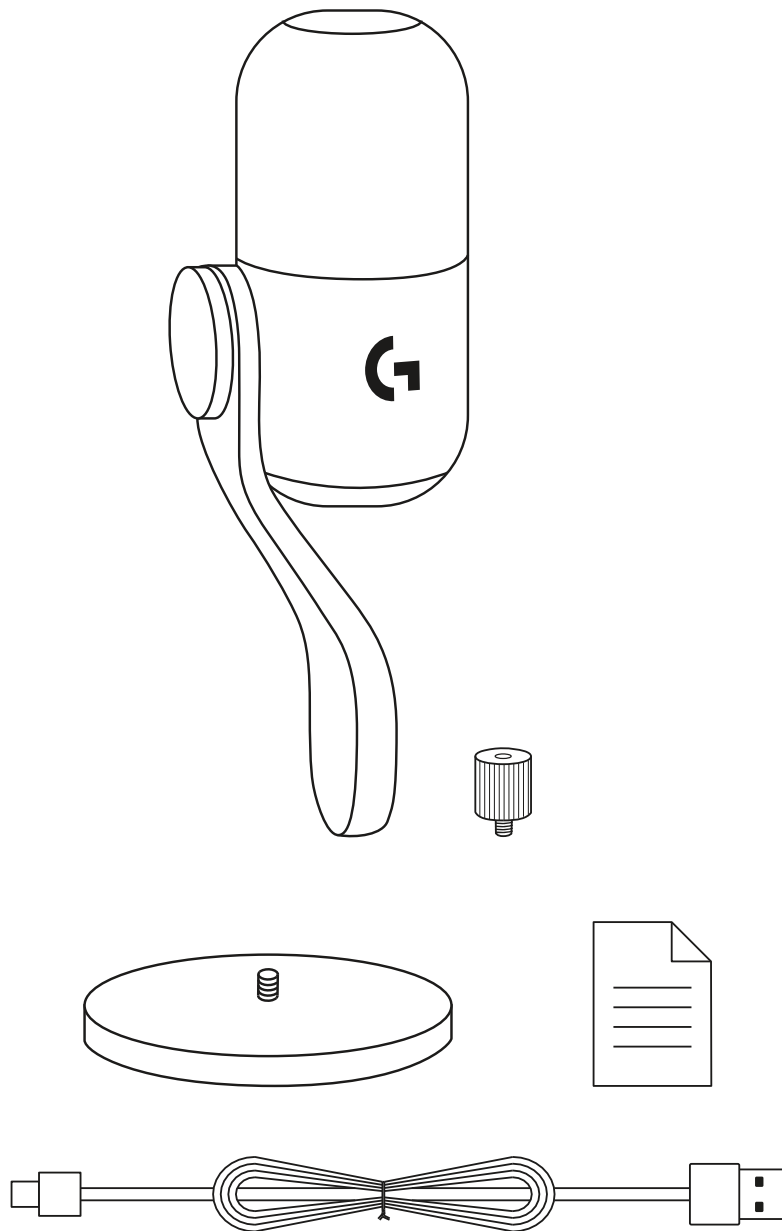

English	3	Česká verze	123
Deutsch	11	Slovenčina	131
Français	19	Українська	139
Italiano	27	Eesti	147
Español	35	Latviski	155
Português	43	Lietuvių	163
Nederlands	51	Български	171
Svenska	59	Hrvatski	179
Dansk	67	Srpski	187
Norsk	75	Slovenščina	195
Suomi	83	Română	203
Ελληνικά	91	Türkçe	211
По-русски	99	219	العربية
Po polsku	107	227	עברית
Magyar	115		

SETUP INSTRUCTIONS

SETUP 1

- Mount your new Yeti GX microphone to either the included desktop stand or a boom arm.
- Plug in the *USB-C* end of the cable to the port at the bottom.

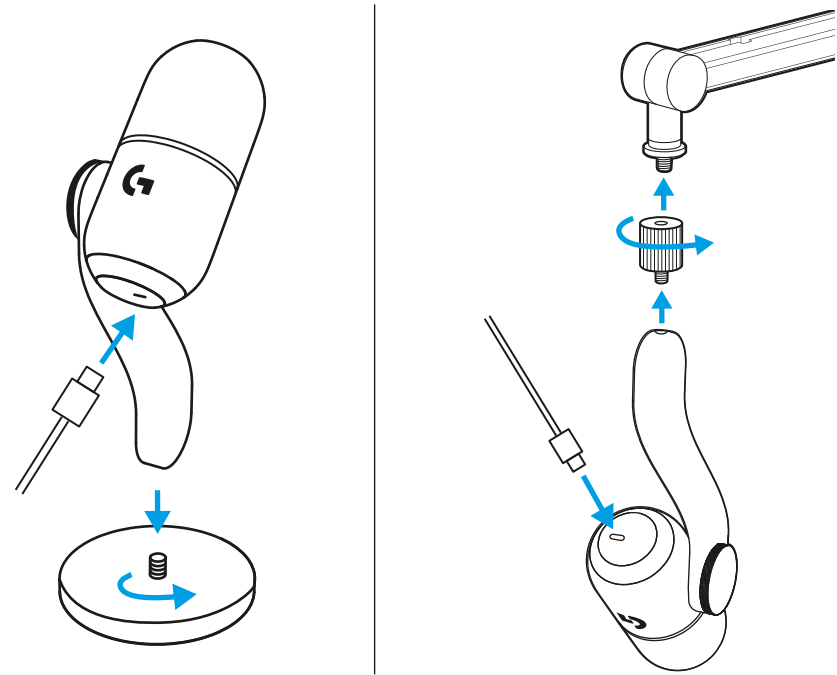

- Plug the *USB-A* end of the cable into your computer.

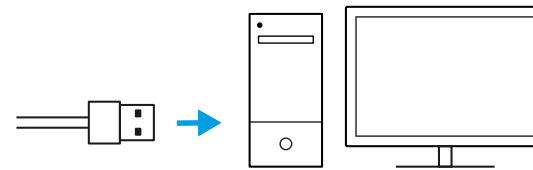

SETUP 2

IMPORTANT!

Be sure the flat part of the windscreen is pointing towards you!

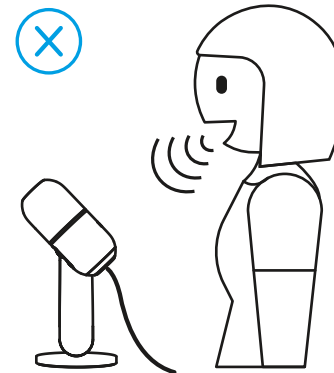
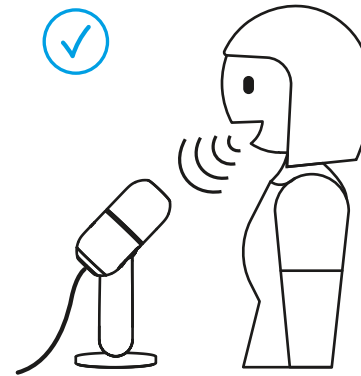

SETUP 3

- Open any streaming or recording software with audio configuration.



- Within the settings of the software, you may need to select Yeti GX as the active microphone.

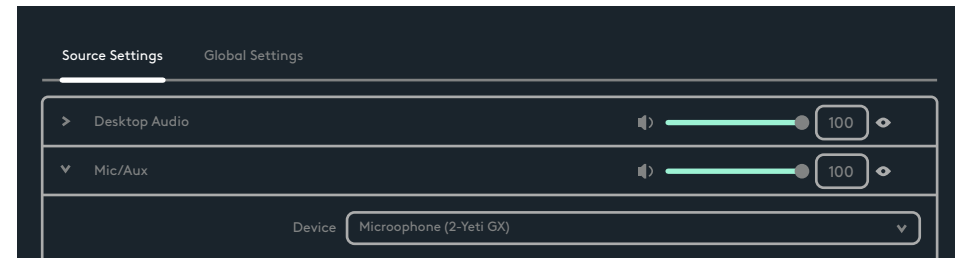

SETUP 4

The scroll wheel adjusts your microphone gain.

While speaking in a normal voice that you would use while streaming or recording, adjust the gain by scrolling the wheel.

Scrolling the wheel up will increase gain while scrolling down will reduce gain.

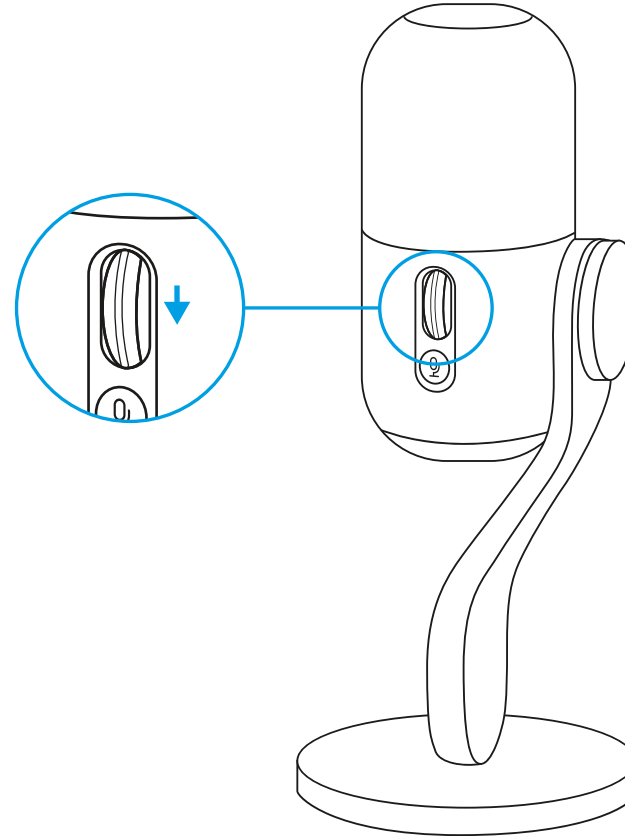

SETUP 5

The LED on the scroll wheel also indicates if the mic is being used.

- Solid white means your mic is powered on.

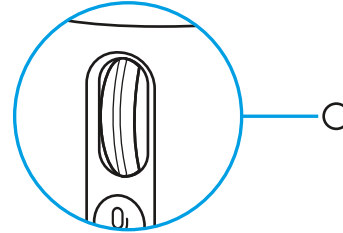

- Solid green means your mic is actively delivering audio.

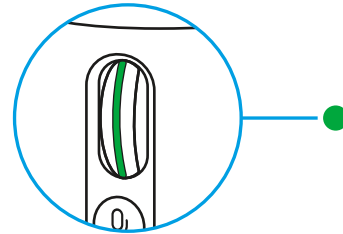

- Flashing red means your gain level is too high and causing clipping or distortion so it's best to turn it down.

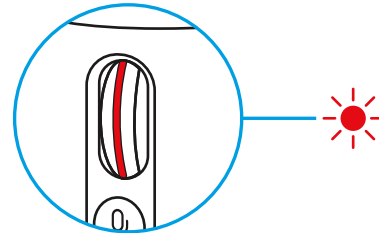

- Solid red means your microphone is muted (press the mute button by the scroll wheel to mute or unmute).

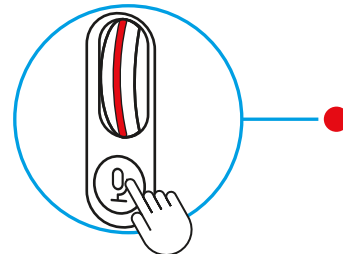

SETUP 6

After you are happy with the gain setting, click the wheel in to enable Smart Audio Lock. The LED on the wheel will turn Cyan when enabled.

Smart Audio Lock: smartly adjusts your gain by using an analog limiter to prevent clipping and a downward expander to reduce ambient background noise.

When enabled, the scroll wheel will not change gain. Click again to unlock before making any changes.

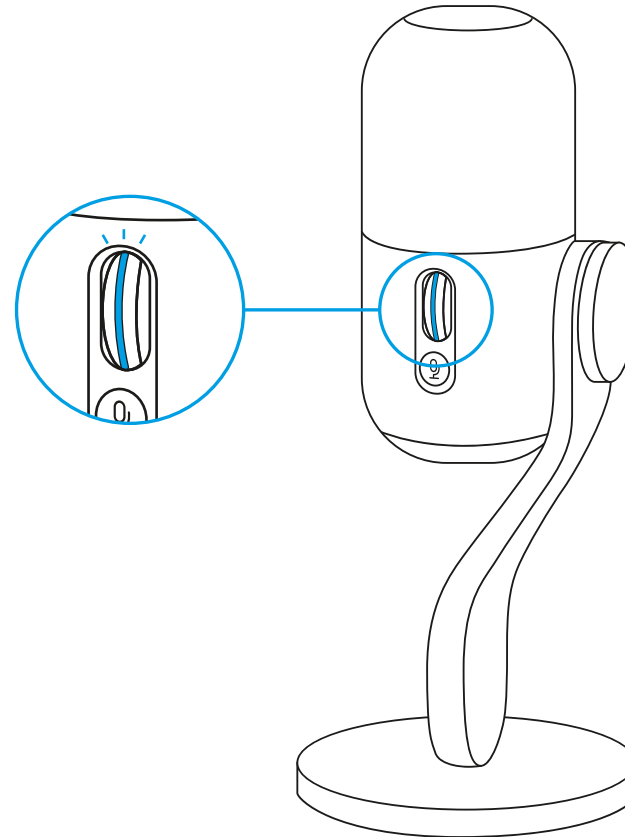

SETUP 7

Download G HUB for full setup and customization of audio and lighting settings.



logitechG.com/ghub

SETUP 8

- Click the Microphone menu in G HUB to access BlueVo!ce presets, effects, and processing like EQ and noise reduction. You can also enable the Smart Audio Lock from this screen.

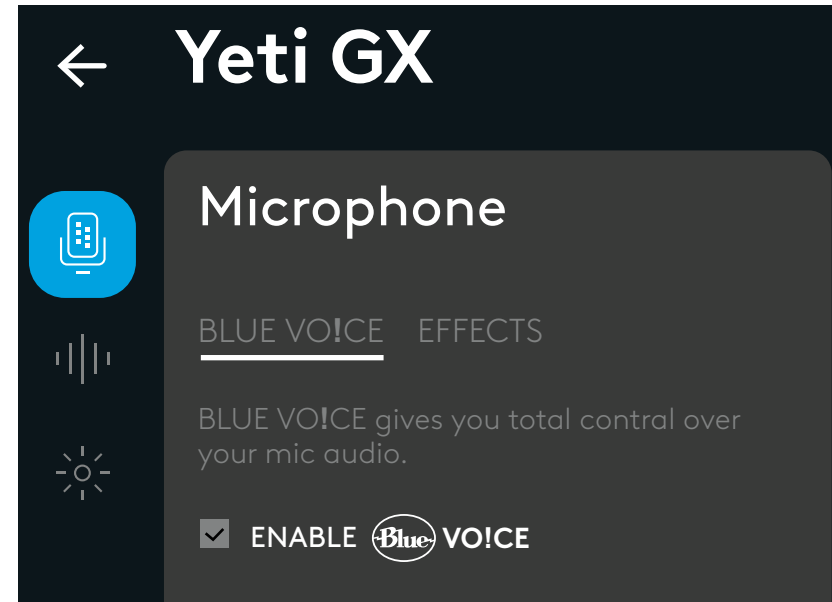

- To try different settings, first record a sample of your voice, then press play. You will then hear the recording you just made with the current BlueVo!ce settings. From here you can apply different presets, settings, and effects. Any changes you make will be applied to the recording so you can hear exactly what your audience will hear.

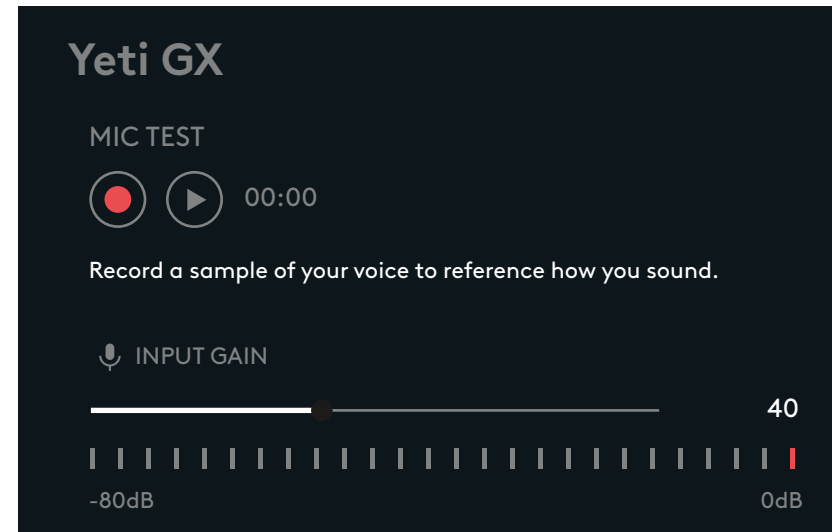

- Click the LIGHTSYNC menu in GHub to customize the lighting in the RGB ring and G logo.
- Choose from easy presets, or use the freestyle and animation tabs for full customization.

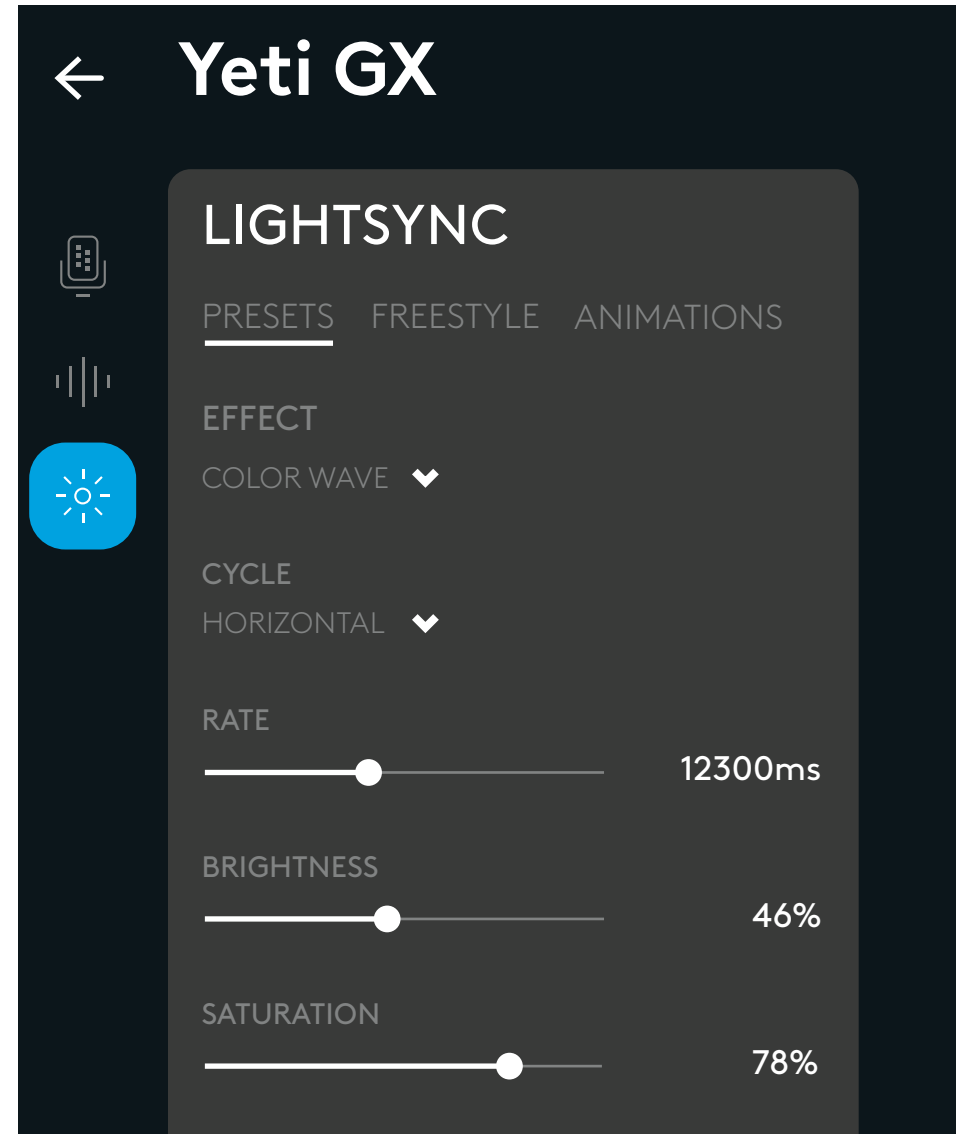

QUESTIONS?

logitechG.com/support/yeti-gx

EINRICHTUNGSANLEITUNG

EINRICHTUNG 1

- Bringe dein neues Yeti GX Mikrofon entweder am mitgelieferten Tischstativ oder an einem Mikrofonbügel an.
- SchlieÙe das *USB-C*-Ende des Kabels am Anschluss an der Unterseite an.

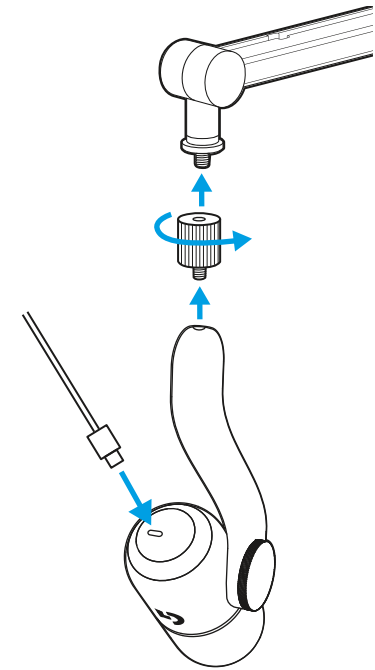
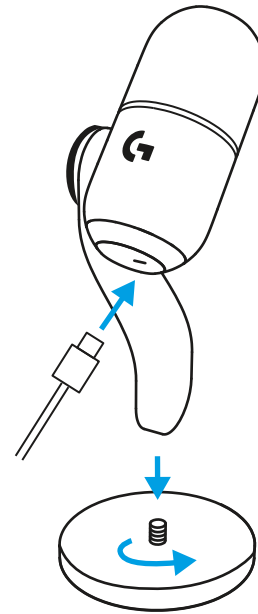

- SchlieÙe das *USB-A*-Ende des Kabels am Computer an.

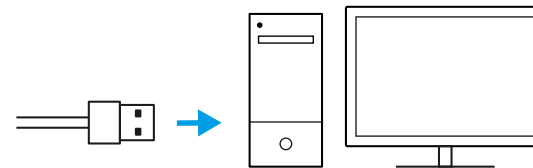

EINRICHTUNG 2

WICHTIG!

Achte darauf, dass die flache Seite des Windschutzes auf dich zu gerichtet ist!

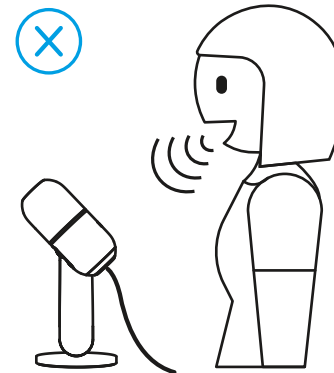
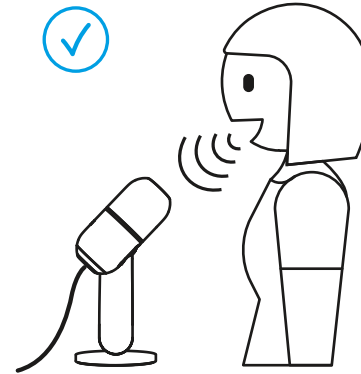

EINRICHTUNG 3

- Öffne eine beliebige Streaming- oder Aufnahmesoftware mit Audiokonfiguration.



- Eventuell musst du Yeti GX in den Einstellungen der Software als aktives Mikrofon auswählen.

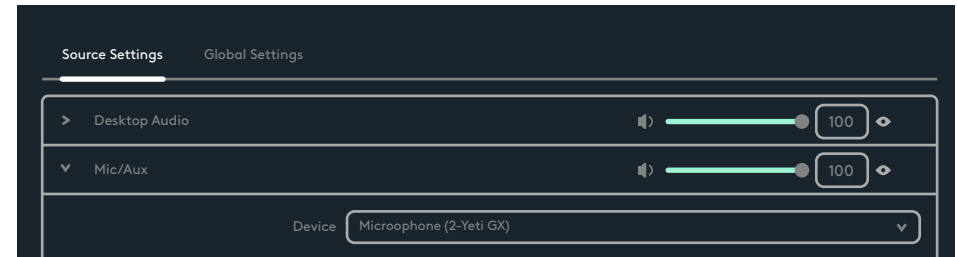

EINRICHTUNG 4

Mit dem Scrollrad kannst du die Mikrofonverstärkung einstellen.

Sprich mit normaler Stimme wie beim Streamen oder Aufzeichnen und passe dabei mit dem Scrollrad die Verstärkung an.

Durch Scrollen nach oben erhöhst du die Verstärkung, durch Scrollen nach unten reduzierst du sie.

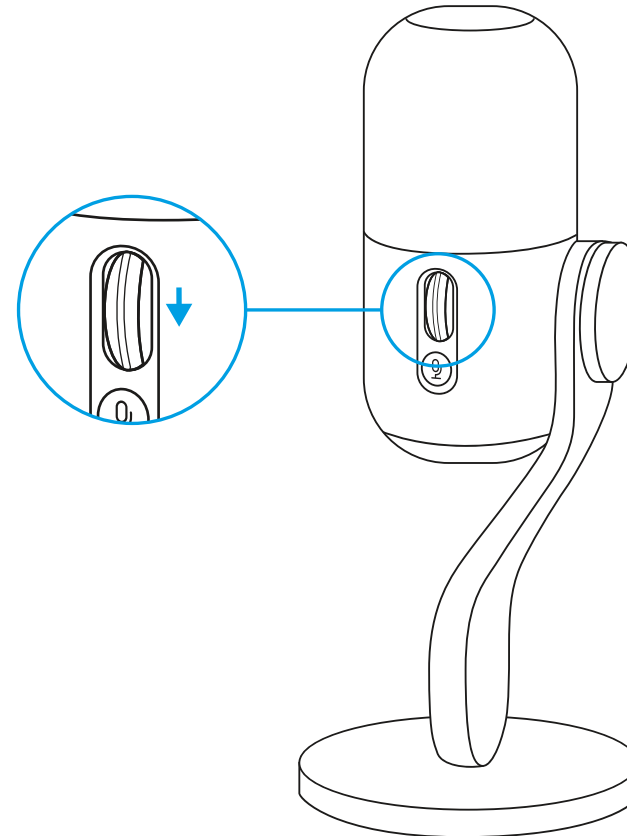

EINRICHTUNG 5

Die LED am Scrollrad zeigt auch an, ob das Mikrofon gerade verwendet wird.

- Konstant weißes Leuchten bedeutet, dass das Mikrofon eingeschaltet ist.
- Konstant grünes Leuchten bedeutet, dass das Mikrofon aktiv Audio erfasst.
- Rotes Blinken bedeutet, dass die Verstärkung zu hoch eingestellt ist und es deshalb zu Übersteuerung oder Verzerrungen kommt. Regle sie daher entsprechend herunter.
- Konstant rotes Leuchten bedeutet, dass das Mikrofon stummgeschaltet ist (du kannst es über die Stummschaltungstaste neben dem Scrollrad stummschalten oder die Stummschaltung aufheben).

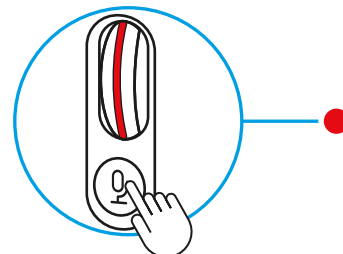
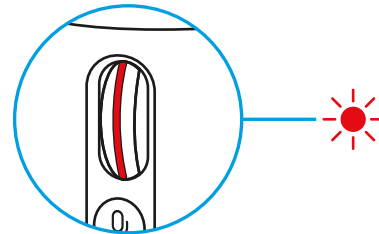
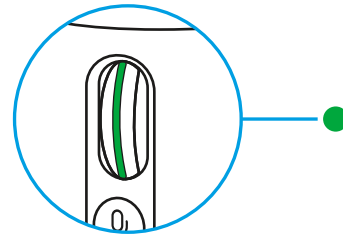
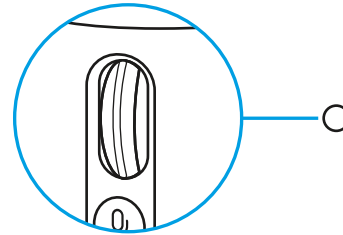

EINRICHTUNG 6

Wenn du mit der Verstärkungseinstellung zufrieden bist, klicke mit dem Rad, um die intelligente Audiosperre zu aktivieren. Die LED am Rad wird zyanfarben, wenn dies aktiviert ist.

Intelligente Audiosperre: Passt intelligent die Verstärkung an mit einem Analog-Limiter zur Verhinderung von Übersteuerung und einem Downward-Expander zur Reduzierung von Hintergrundgeräuschen.

Wenn sie aktiviert ist, kann das Scrollrad die Verstärkung nicht ändern. Klicke erneut, um die Sperre aufzuheben, bevor du Änderungen vornimmst.

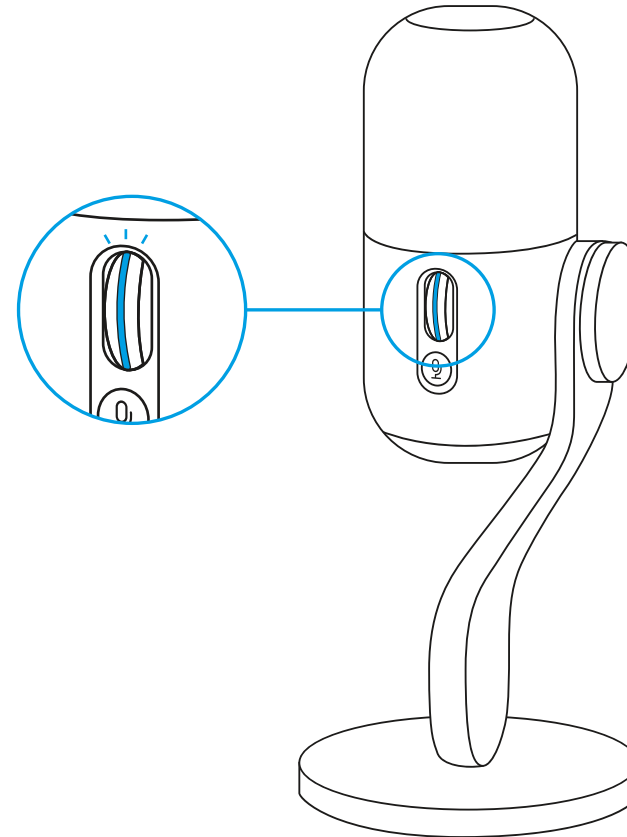

EINRICHTUNG 7

Lade G HUB herunter für die vollständige Einrichtung und Personalisierung von Audio- und Beleuchtungseinstellungen.

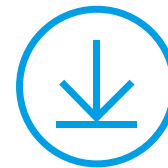

logitechG.com/ghub

EINRICHTUNG 8

- Klicke auf das Mikrofon-Menü in G HUB, um auf BlueVO!CE Voreinstellungen, Effekte und Verarbeitungsfunktionen wie EQ und Geräuschreduzierung zuzugreifen. Auf diesem Bildschirm kannst du auch die intelligente Audiosperre aktivieren.

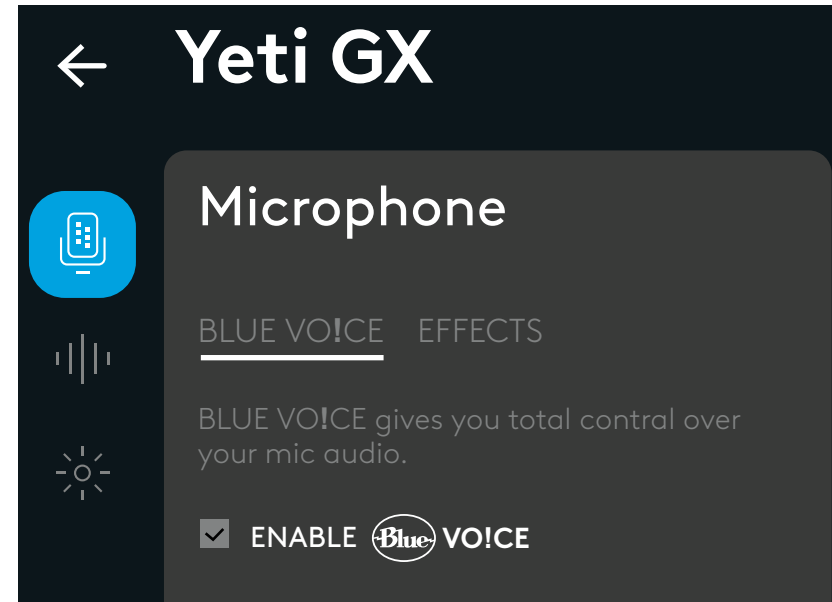

- Wenn du andere Einstellungen ausprobieren möchtest, nimm zuerst ein Sample deiner Stimme auf und drücke die Wiedergabetaste. Du hörst dann die Aufnahme, die du gerade erstellt hast, mit den aktuellen BlueVO!CE Einstellungen. Von hier aus kannst du unterschiedliche Voreinstellungen, Einstellungen und Effekte anwenden. Alle Änderungen, die du vornimmst, werden auf die Aufzeichnung angewendet. Du hörst also genau das, was auch dein Publikum hören wird.

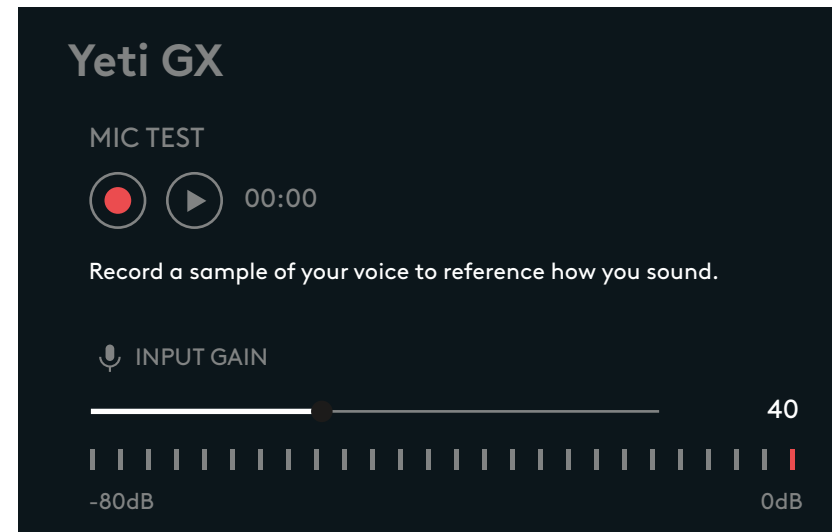

- Klicke auf das LIGHTSYNC Menü in G Hub, um die Beleuchtung im RGB-Ring und G-Logo anzupassen.
- Wähle unter benutzerfreundlichen Voreinstellungen oder verwende die Registerkarten für Freestyle und Animation zur vollständigen Personalisierung.

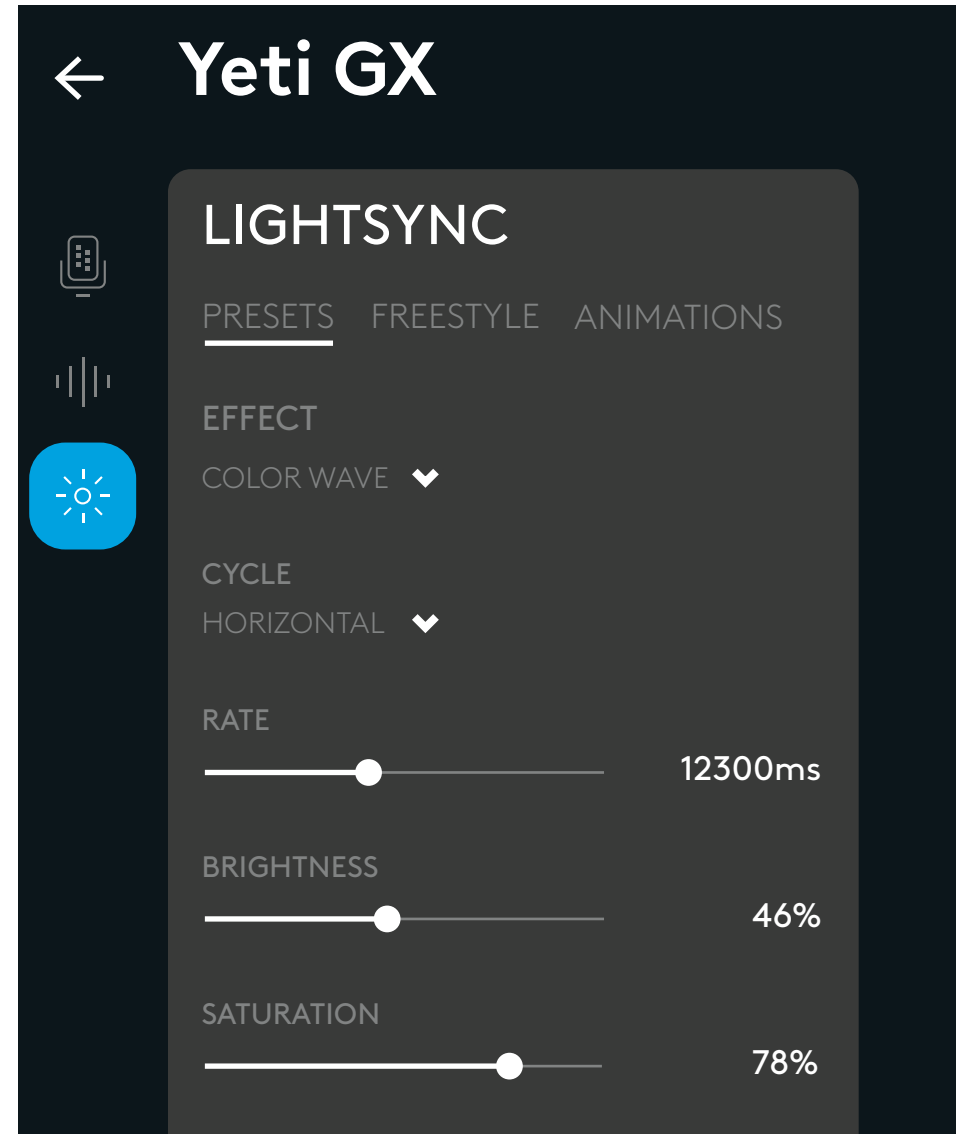

FRAGEN?

logitechG.com/support/yeti-gx

INSTRUCTIONS D'INSTALLATION

CONFIGURATION 1

- Montez votre nouveau microphone Yeti GX sur le support de bureau fourni ou sur un bras articulé.
- Branchez l'extrémité *USB-C* du câble sur le port situé en bas.

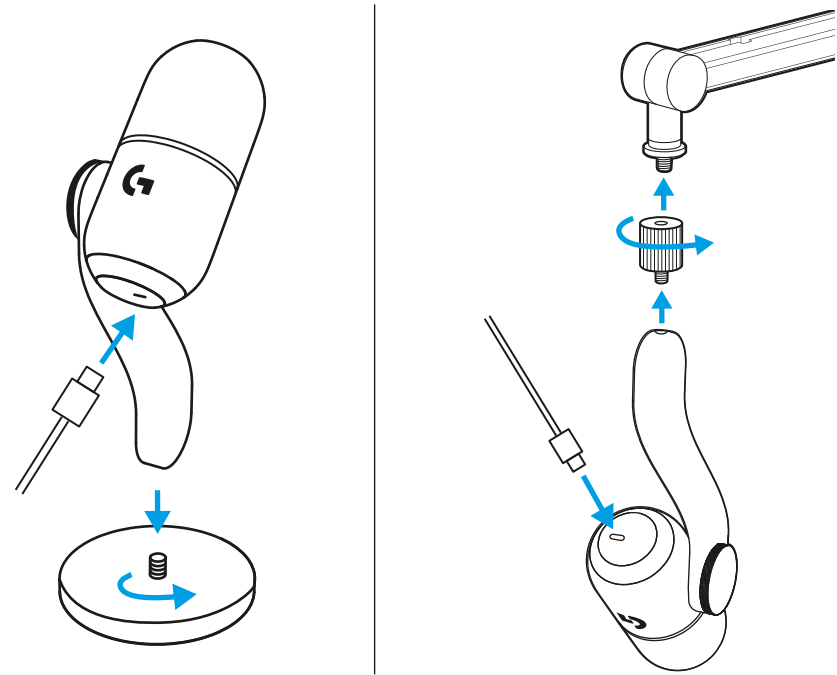

- Branchez l'extrémité *USB-A* du câble sur votre ordinateur.

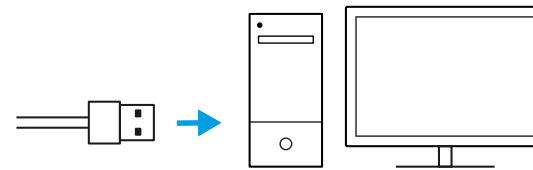

CONFIGURATION 2

IMPORTANT

Vérifiez que la partie plate de la bonnette est orientée vers vous!

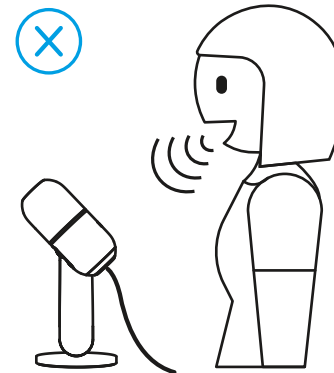
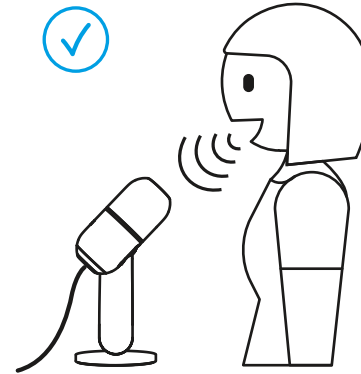

CONFIGURATION 3

- Ouvrez votre logiciel de streaming ou d'enregistrement avec une configuration audio.



- Dans les paramètres du logiciel, vous devrez peut-être sélectionner Yeti GX comme microphone actif.



CONFIGURATION 4

La roulette de défilement permet de régler le gain du microphone.

En parlant normalement comme vous le feriez lors d'une session de streaming ou d'enregistrement, réglez le gain en faisant défiler la roulette.

Faites défiler la roulette vers le haut pour augmenter le gain et vers le bas pour le réduire.

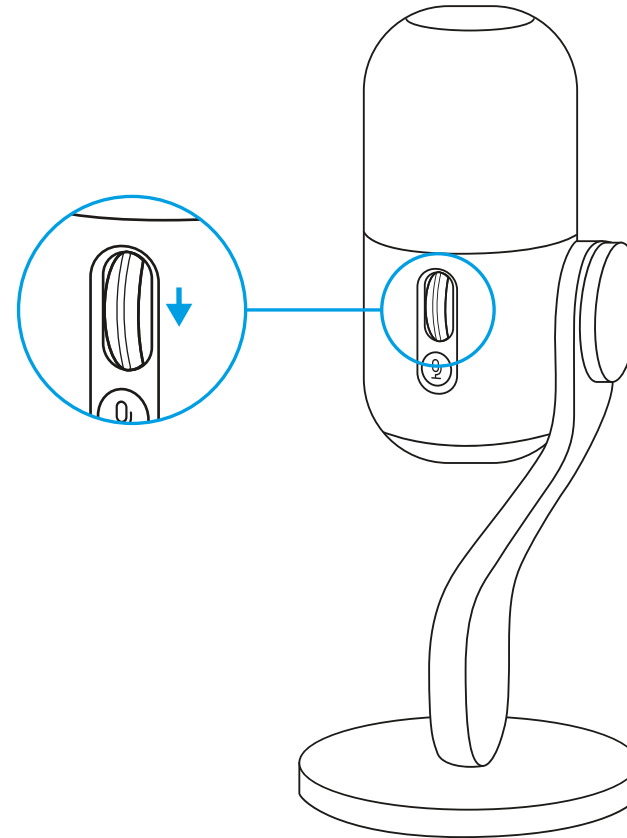

CONFIGURATION 5

Le témoin lumineux sur la roulette de défilement indique si le micro est en cours d'utilisation.

- Un témoin blanc continu signifie que le micro est allumé.

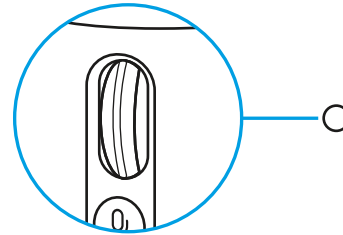

- Un témoin vert continu signifie que votre micro diffuse activement du son.

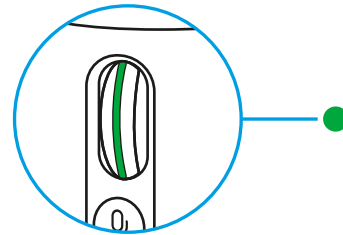

- Un témoin rouge clignotant signifie que le niveau de gain est trop élevé et provoque du clipping ou une distorsion, et qu'il est donc préférable de le réduire.

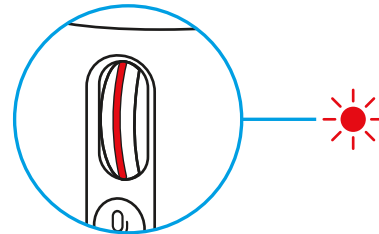

- Un témoin rouge continu signifie que votre micro est coupé (appuyez sur le bouton de désactivation du son à l'aide de la roulette de défilement pour activer ou désactiver le son).

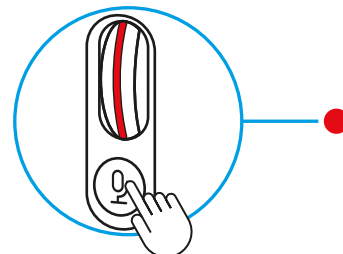

CONFIGURATION 6

Lorsque vous êtes satisfait du réglage du gain, cliquez sur la roulette pour activer le verrouillage intelligent de source audio. Le témoin lumineux de la roulette s'allume en bleu cyan lorsque cette fonction est activée.

Verrouillage intelligent de source audio: ajuste intelligemment votre gain en utilisant un limiteur analogique pour éviter le clipping et un expander descendant pour réduire le bruit de fond ambiant.

Lorsque cette fonction est activée, la roulette de défilement ne modifie pas le gain. Cliquez à nouveau pour désactiver le verrouillage intelligent avant d'effectuer des réglages.

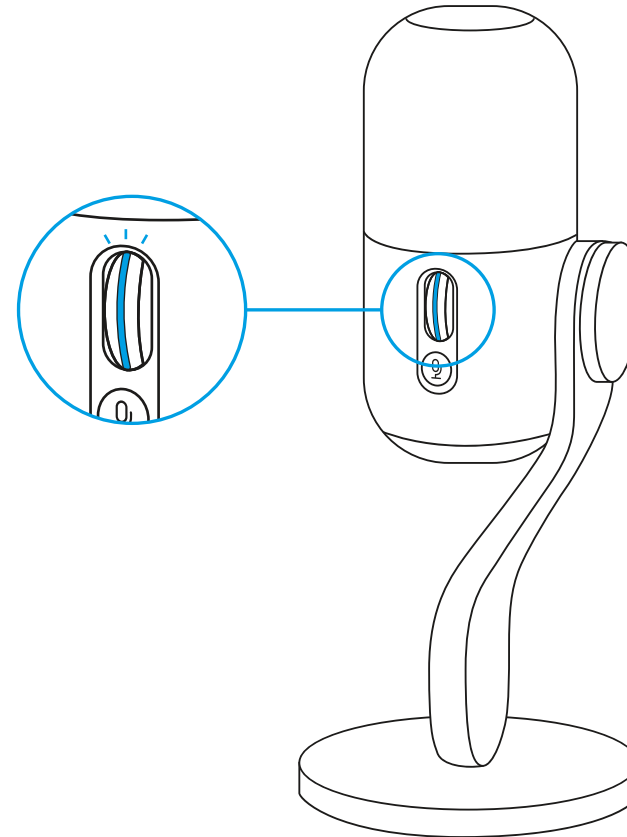

CONFIGURATION 7

Téléchargez G HUB pour une configuration complète et une personnalisation des paramètres audio et d'éclairage.

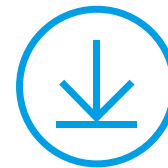

logitechG.com/ghub

CONFIGURATION 8

- Cliquez sur le menu Microphone dans G HUB pour accéder aux préréglages, effets et traitements BlueVo!ce comme l'égalisation et la réduction du bruit. Vous pouvez activer le verrouillage intelligent de source audio à partir de cet écran.

- Pour essayer différents paramètres, enregistrez d'abord un échantillon de votre voix, puis appuyez sur la touche Lecture. Vous entendrez alors votre enregistrement avec les paramètres BlueVo!ce actuels. Vous pouvez alors appliquer différents préréglages, réglages et effets. Toutes les modifications seront appliquées à l'enregistrement pour vous permettre de savoir exactement ce que votre public entendra.

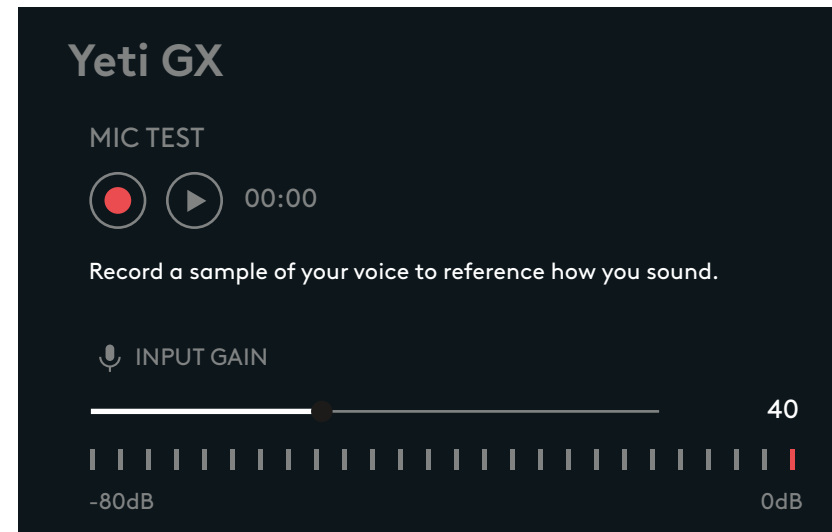
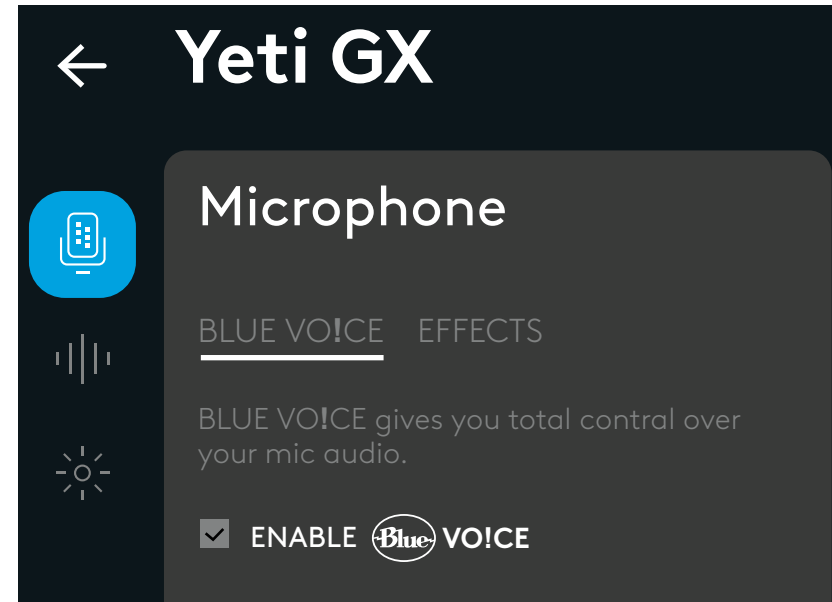

- Cliquez sur le menu LIGHTSYNC dans G Hub pour personnaliser l'éclairage de l'anneau RVB et du logo G.
- Choisissez parmi des préréglages simples ou utilisez les onglets Freestyle et Animations pour une personnalisation complète.

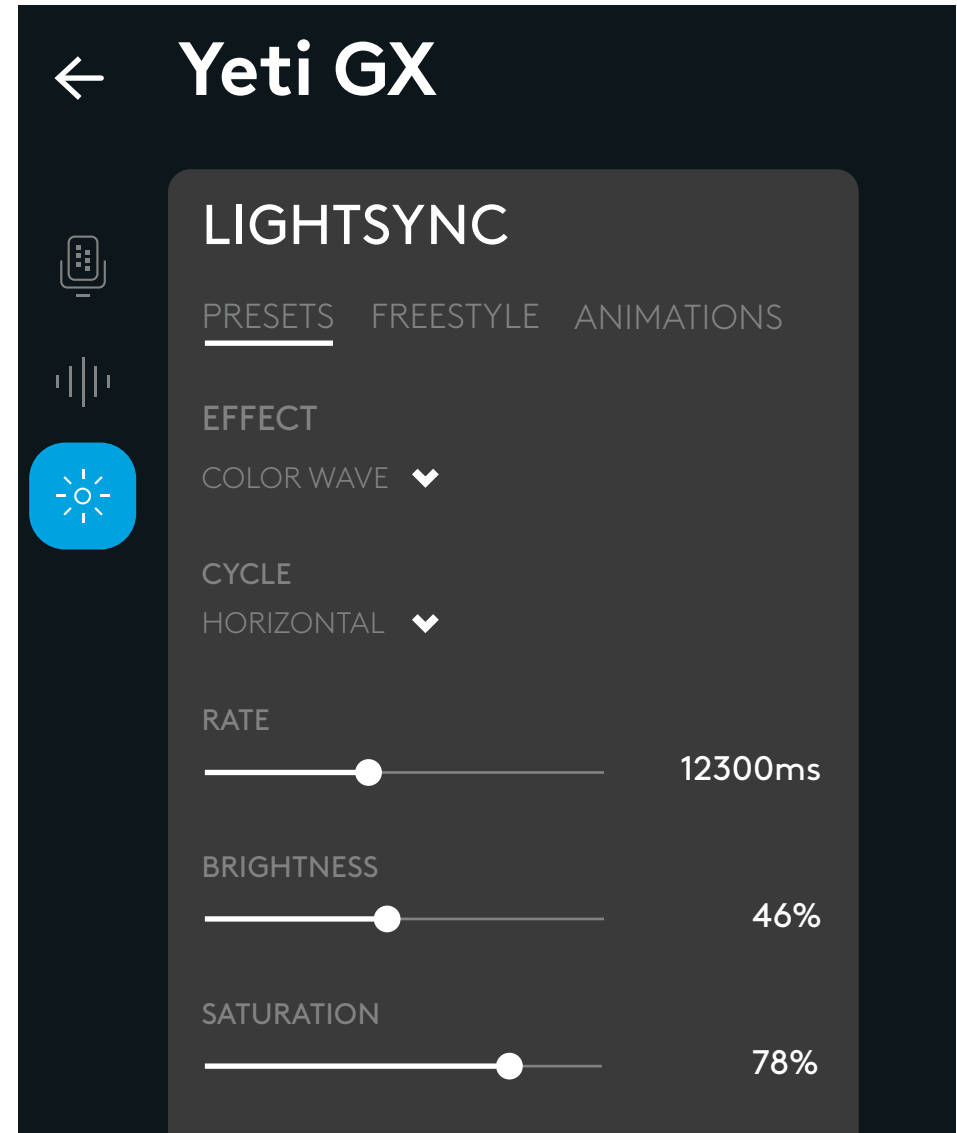

DES QUESTIONS?

logitechG.com/support/yeti-gx

ISTRUZIONI PER L'INSTALLAZIONE

IMPOSTAZIONE 1

- Installa il tuo nuovo microfono Yeti GX sul supporto da scrivania o su un braccio di estensione.
- Collega l'estremità *USB-C* del cavo alla porta nella parte inferiore.

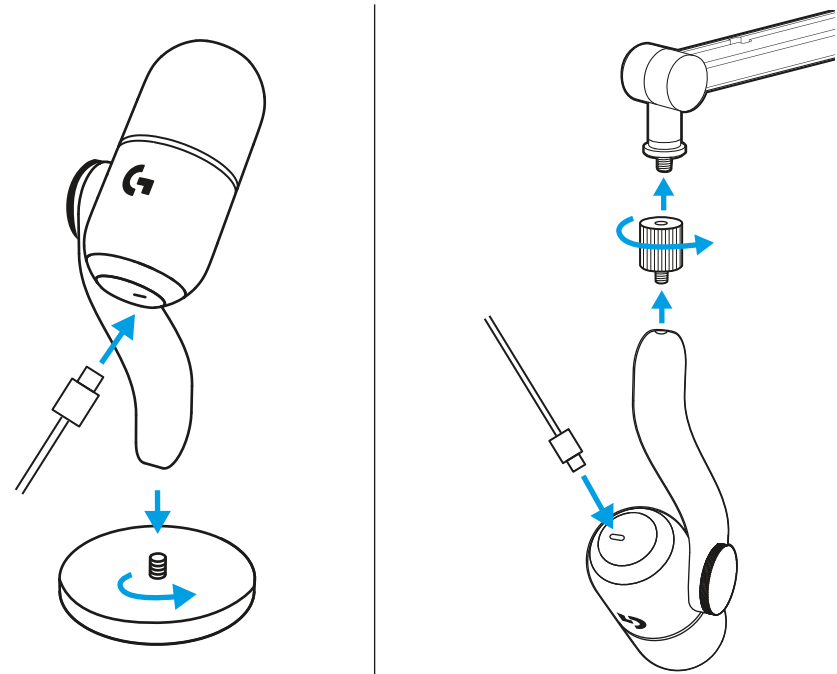

- Collega l'estremità *USB-A* del cavo al computer.

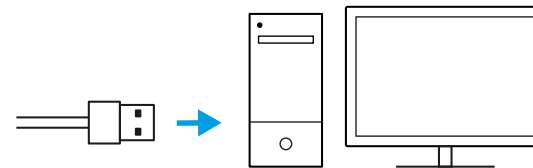

IMPOSTAZIONE 2

IMPORTANTE

Verifica che la parte piatta dello schermo antivento sia rivolta verso di te.

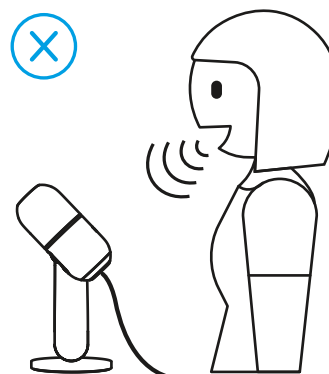
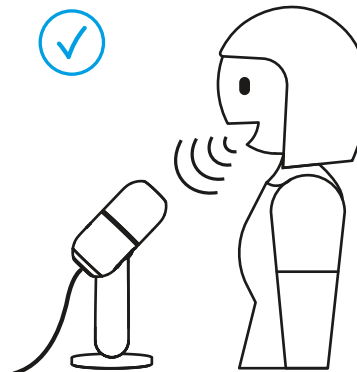

IMPOSTAZIONE 3

- Apri qualsiasi software per streaming o registrazione dotato di configurazione audio.



- Nelle impostazioni del software, può essere necessario selezionare Yeti GX come microfono attivo.



IMPOSTAZIONE 4

Lo scroller ti consente di regolare il guadagno del microfono.

Parlando con il tono normale che utilizzi durante lo streaming o la registrazione, fai scorrere la rotellina per regolare il guadagno.

Fai scorrere verso l'alto per aumentare il guadagno o verso il basso per ridurlo.

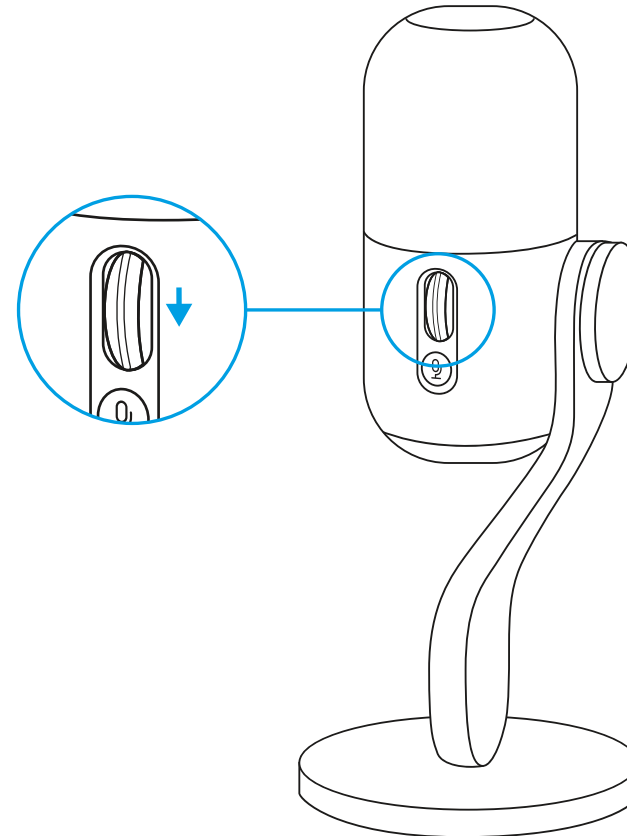

IMPOSTAZIONE 5

Il LED sullo scroller indica se il microfono è in uso.

- Il colore bianco fisso indica che il microfono è acceso.

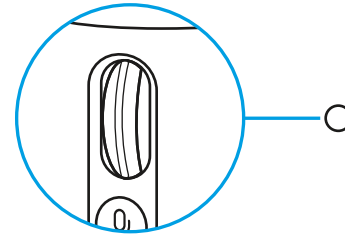

- Il colore verde fisso indica che il microfono sta trasmettendo audio.

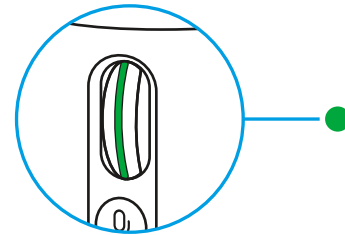

- Il colore rosso lampeggiante indica che il livello di guadagno è troppo elevato e sta causando interruzioni o distorsione, per cui è consigliabile ridurlo.

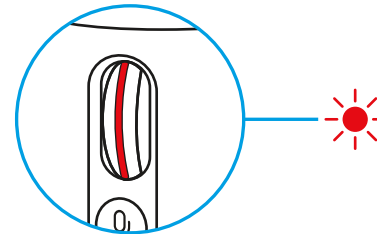

- Il colore rosso fisso indica che il microfono è stato silenziato (premi il pulsante di disattivazione audio accanto allo scroller per silenziare o attivare il microfono).

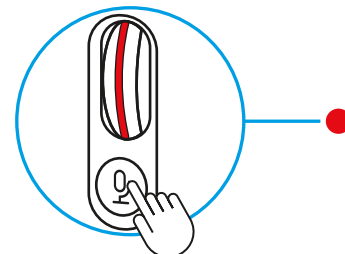

IMPOSTAZIONE 6

Quando l'impostazione del guadagno risulta soddisfacente, spingi la rotellina fino a udire un clic per abilitare Smart Audio Lock. Quando l'impostazione è attivata, il LED sulla rotellina diventa di colore azzurro.

Smart Audio Lock: regola in modo intelligente il guadagno utilizzando un limitatore analogico per evitare il clipping e un expander verso il basso per ridurre il rumore di fondo ambientale.

Se questa funzionalità è abilitata, l'azionamento dello scroller non modificherà il guadagno. Fai di nuovo clic per sbloccare Smart Audio Lock e modificare le impostazioni.

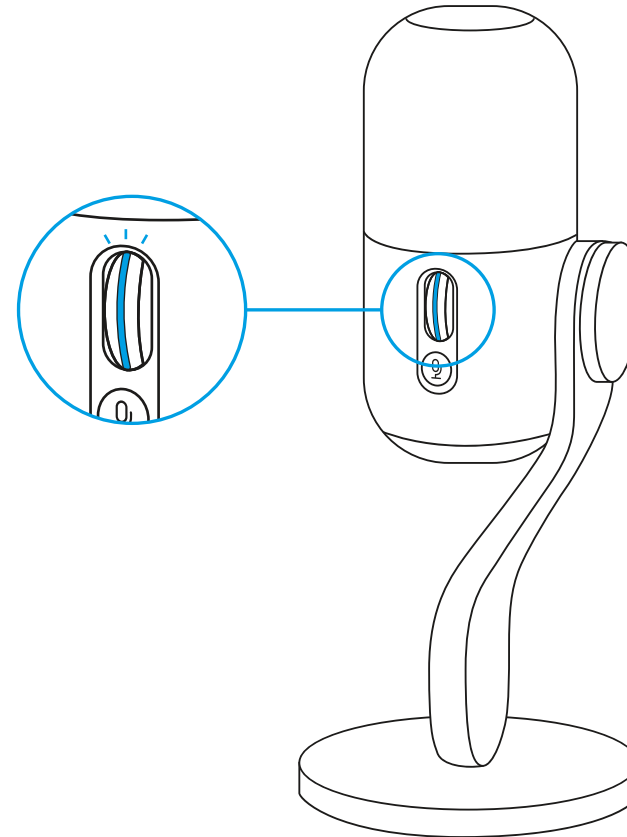

IMPOSTAZIONE 7

Scarica G HUB per la configurazione e la personalizzazione di tutte le impostazioni audio e di illuminazione.



logitechG.com/ghub

IMPOSTAZIONE 8

- Fai clic sul menu Microfono in G HUB per accedere a preimpostazioni, effetti ed elaborazioni di BlueVo!ce, come EQ e riduzione del rumore. In questa schermata puoi anche attivare Smart Audio Lock.
- Per provare diverse impostazioni, registra un campione della tua voce, quindi fai clic su Play. Riascolterai la registrazione con le impostazioni BlueVo!ce correnti. Ora puoi applicare diverse preimpostazioni, impostazioni ed effetti. Le modifiche vengono applicate alla registrazione, per cui potrai ascoltare esattamente quello che ascolterà il tuo pubblico.

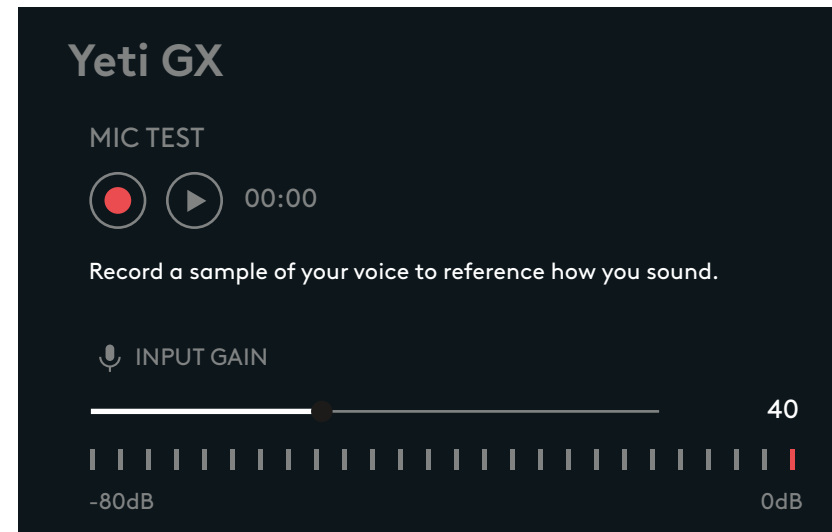
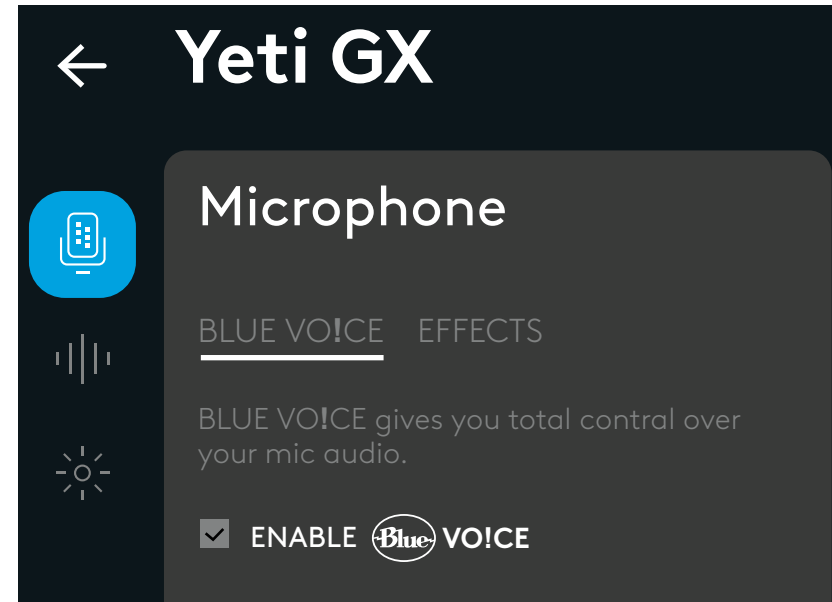

- Fai clic sul menu LIGHTSYNC in GHub per personalizzare l'illuminazione nell'anello RGB e nel logo G.
- Scegli tra preimpostazioni facili oppure utilizza le schede Freestyle e animazione per una personalizzazione completa.

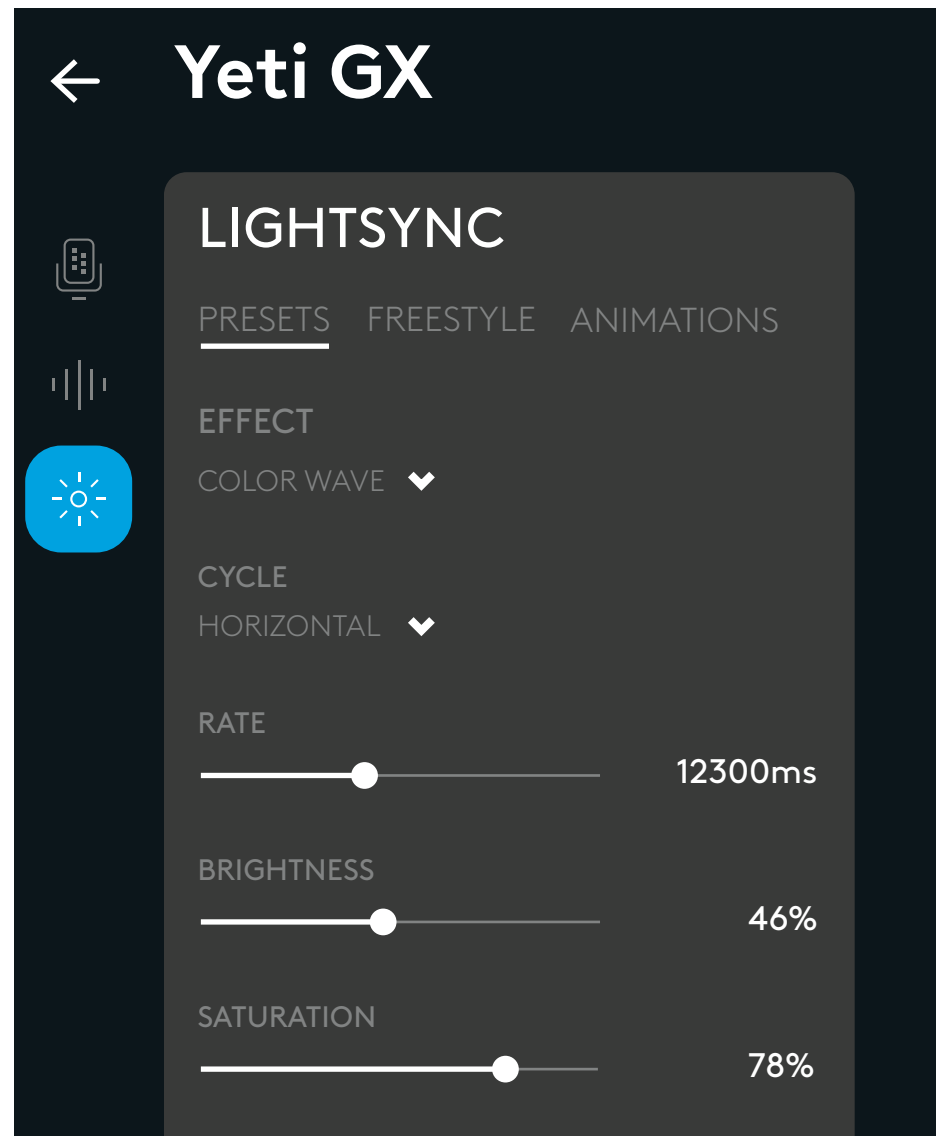

HAI DOMANDE?

logitechG.com/support/yeti-gx

INSTRUCCIONES DE CONFIGURACIÓN

CONFIGURACIÓN 1

- Monta tu nuevo micrófono Yeti GX en el soporte de sobremesa o en el brazo articulado incluidos.
- Conecta el extremo *USB-C* del cable al puerto en la parte inferior.

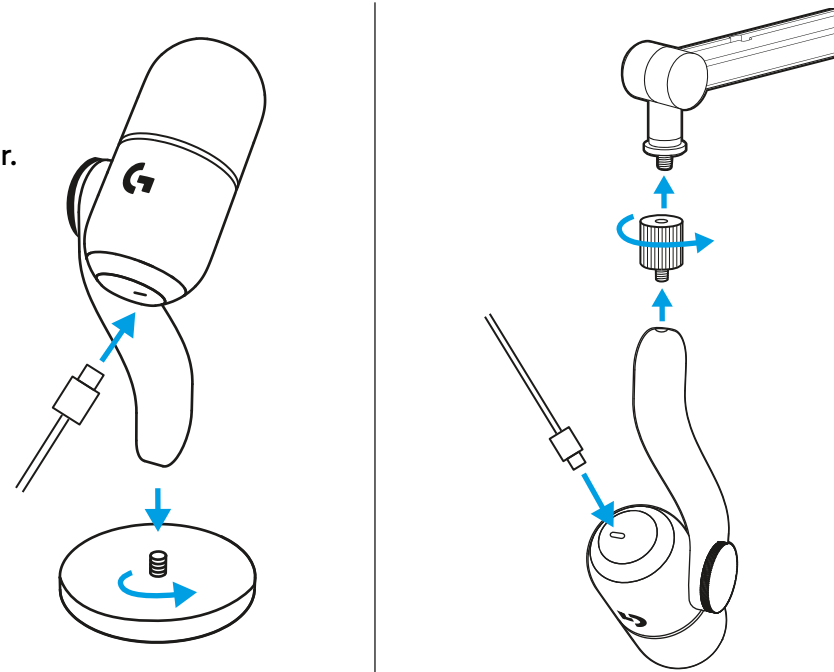

- Conecta el extremo *USB-A* del cable al ordenador.

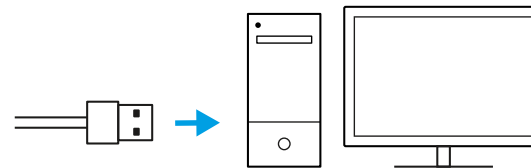

CONFIGURACIÓN 2

¡IMPORTANTE!

¡Asegúrate de que la parte plana de la pantalla antiviento esté orientada hacia ti!

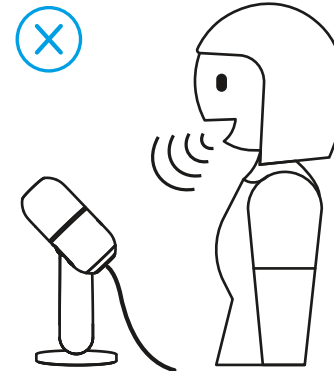
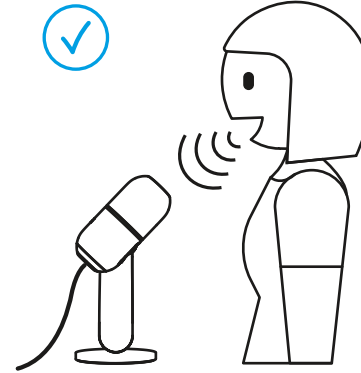

CONFIGURACIÓN 3

- Abre cualquier software de streaming o grabación con configuración de audio.



- Es posible que, en los ajustes del software, tengas que seleccionar Yeti GX como micrófono activo.

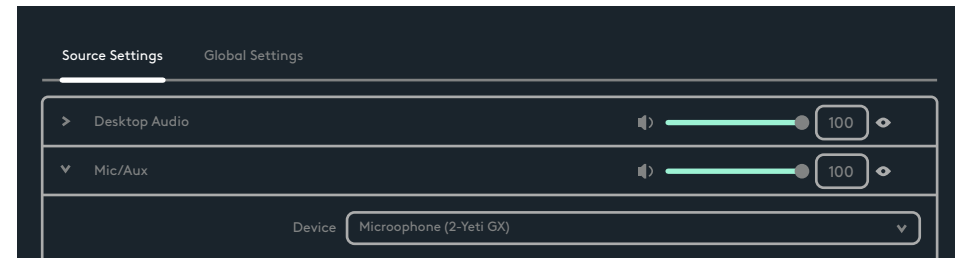

CONFIGURACIÓN 4

El botón rueda ajusta la ganancia del micrófono.

Mientras hablas con la voz normal que utilizarías al hacer streaming o grabar, ajusta la ganancia desplazando el botón rueda.

Desplazar el botón rueda hacia arriba aumentará la ganancia, desplazarlo hacia abajo la reducirá.

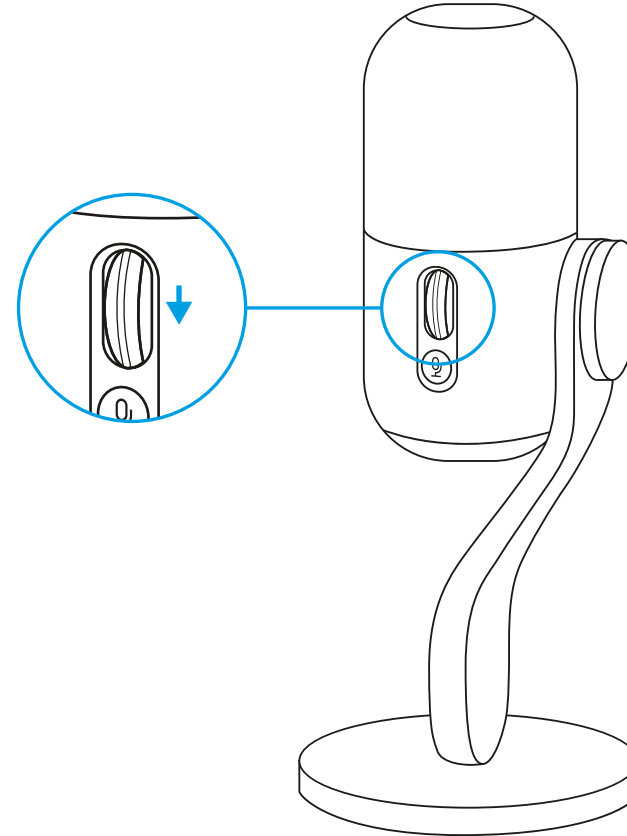

CONFIGURACIÓN 5

El LED del botón rueda también indica si se está usando el micrófono.

- Blanco permanente indica que tu micrófono está encendido.

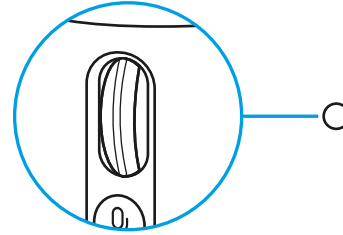

- Verde permanente indica que tu micrófono está entregando audio activamente.

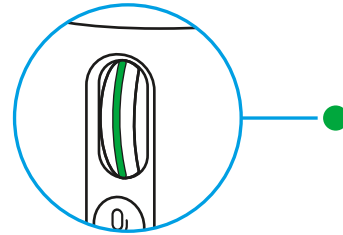

- Destellos rojos indican que tu nivel de ganancia es demasiado alto y que produce recortes o distorsión. Por tanto, es mejor que lo bajes.

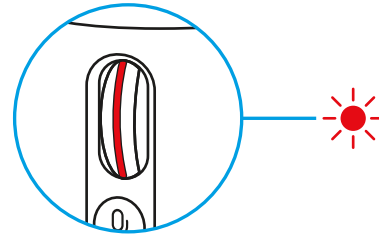

- Rojo permanente indica que tu micrófono está silenciado (pulsa el botón de silencio junto al botón rueda para silenciarlo o reactivarlo).

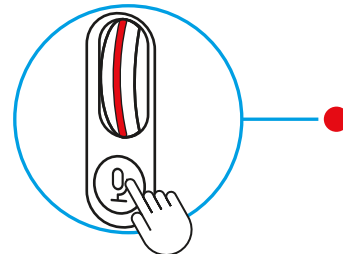

CONFIGURACIÓN 6

Cuando te parezca bien el ajuste de ganancia, pulsa el botón rueda hacia dentro para activar Bloqueo de audio inteligente. El LED del botón rueda se volverá cian cuando se haya activado.

Bloqueo de audio inteligente: ajusta la ganancia de forma inteligente mediante un limitador analógico para evitar los recortes y un expansor descendente para reducir el ruido ambiental de fondo.

Cuando se haya activado, el botón rueda no cambiará la ganancia. Vuelve a pulsar para desbloquear antes de realizar cambios.

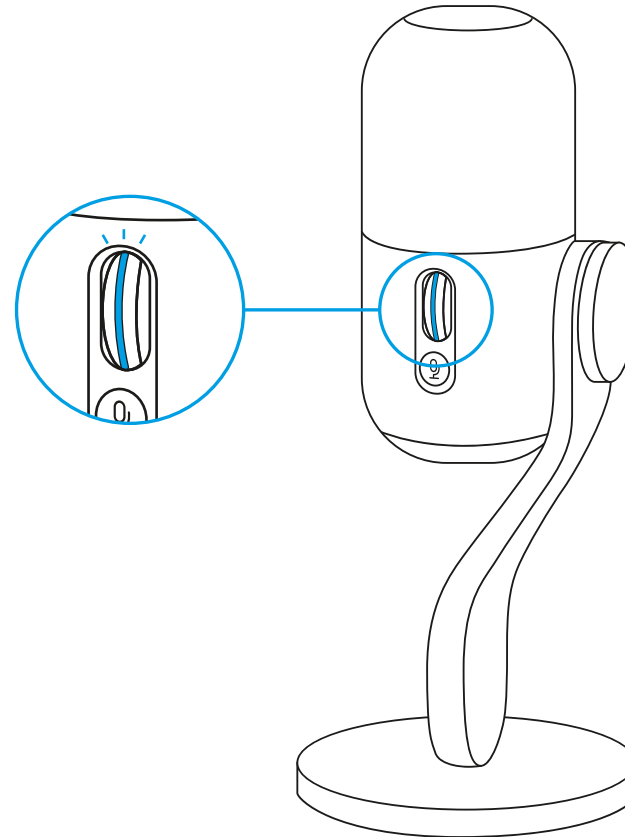

CONFIGURACIÓN 7

Descarga G HUB para disponer de todos los ajustes de configuración y personalización de audio e iluminación.

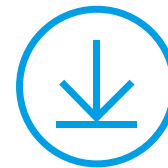

logitechG.com/ghub

CONFIGURACIÓN 8

- Haz clic en el menú Micrófono en G HUB para acceder a los preajustes, efectos y procesamiento de BlueVo!ce como EQ y reducción de ruido. En esta pantalla también puedes activar la función Bloqueo de audio inteligente.

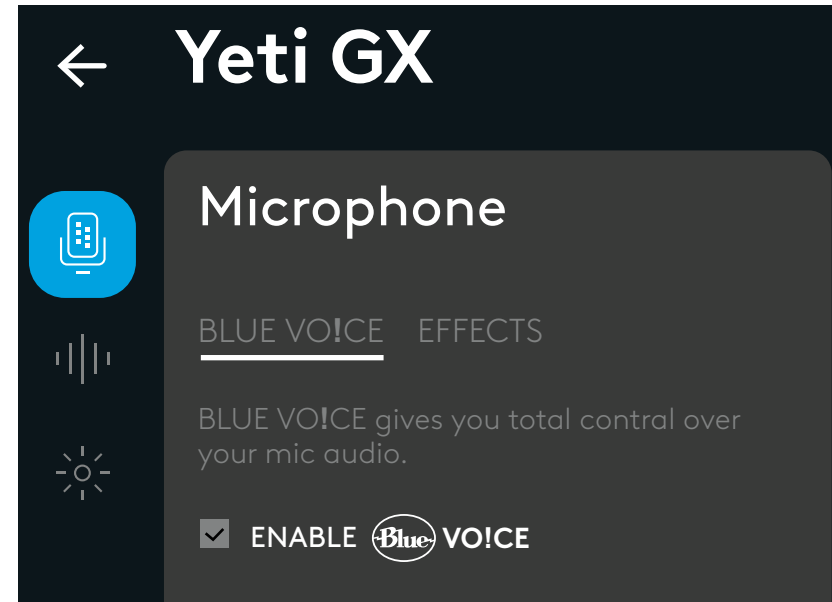

- Para probar diferentes ajustes, graba primero una muestra de tu voz y luego pulsa Reproducir. Entonces oirás la grabación que acabas de realizar con los ajustes actuales de BlueVo!ce. A partir de aquí puedes aplicar diversos preajustes, ajustes y efectos. Cualquier cambio que realices se aplicará a la grabación para que puedas oír exactamente lo que oírás tu público.

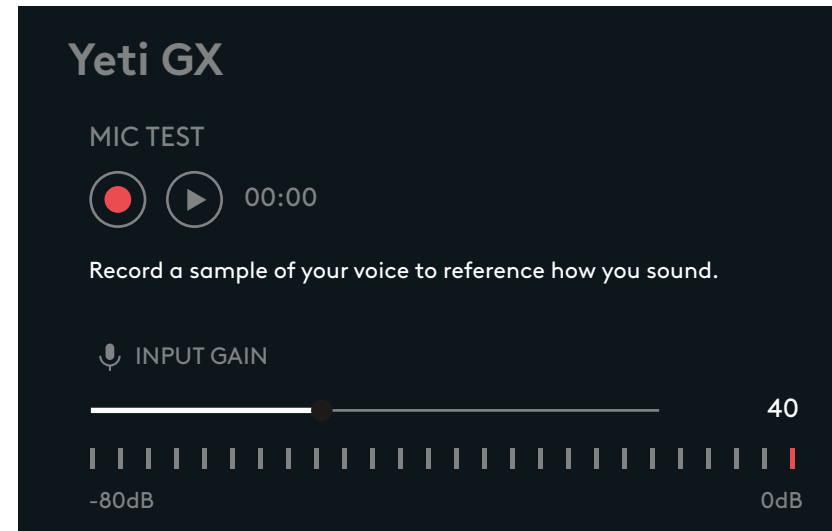

- Haz clic en el menú LIGHTSYNC en G Hub para personalizar la iluminación en el anillo RGB y en el logotipo de G.
- Elige entre fáciles preajustes, o usa las pestañas Estilo libre y Animación para una personalización completa.

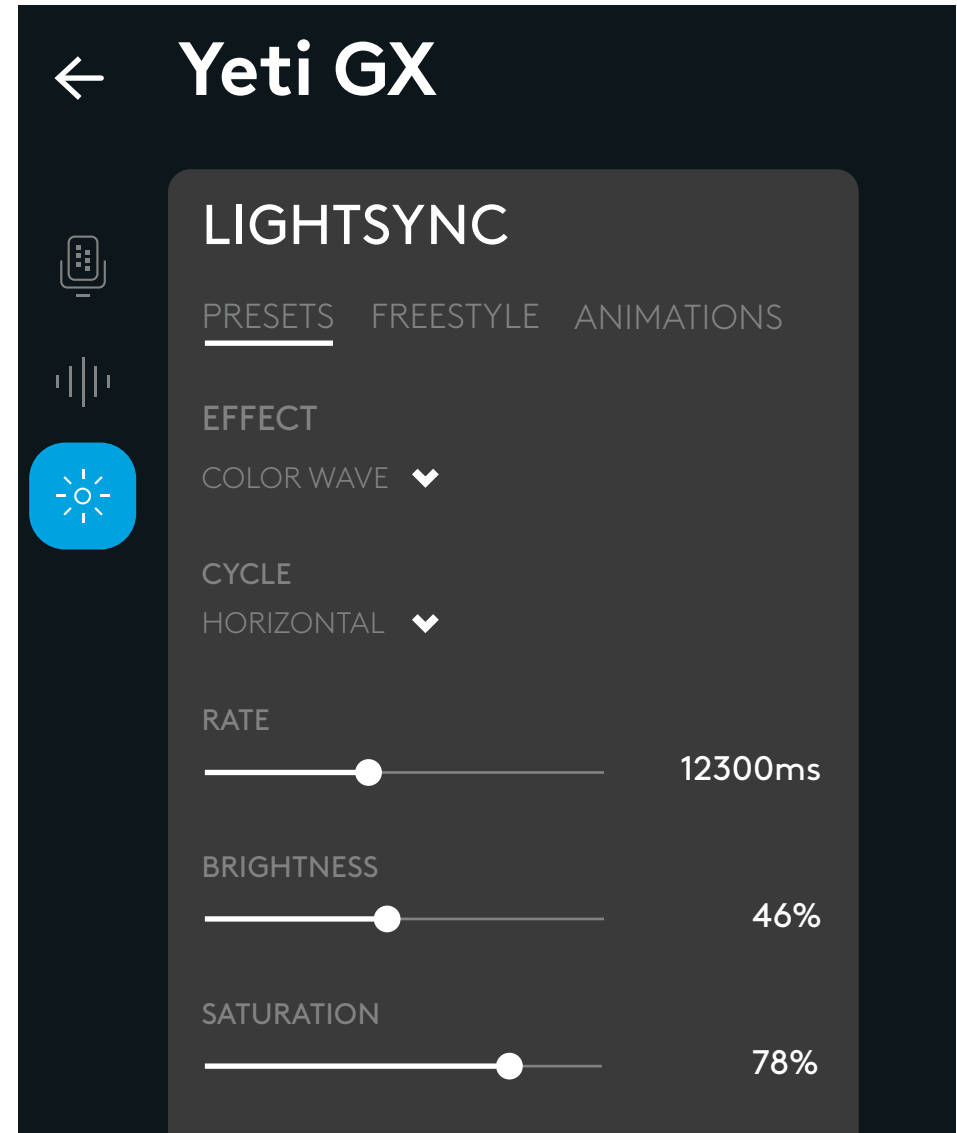

¿PREGUNTAS?

logitechG.com/support/yeti-gx

INSTRUÇÕES DE INSTALAÇÃO

CONFIGURAÇÃO 1

- Monta o teu novo microfone Yeti GX no suporte de secretária ou numa haste de microfone.
- Liga a extremidade do cabo *USB-C* à porta na parte inferior.

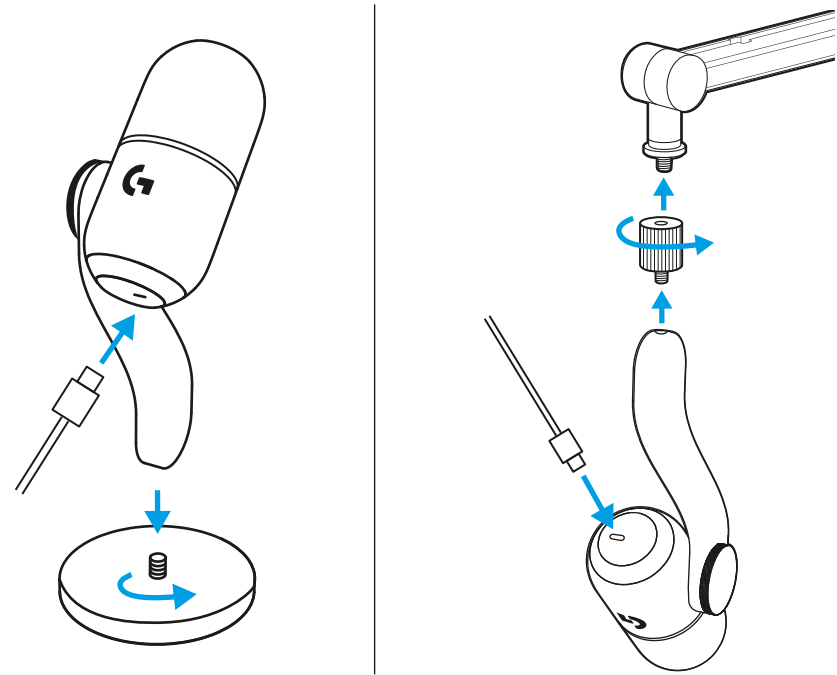

- Liga a extremidade do cabo *USB-A* ao teu computador.

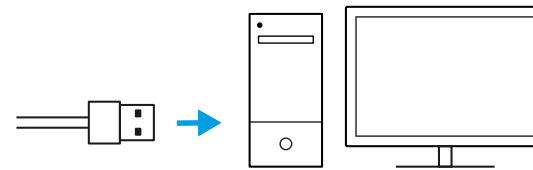

CONFIGURAÇÃO 2

IMPORTANTE!

Garante que a parte plana do protector de espuma anti-vento está a apontar para ti!

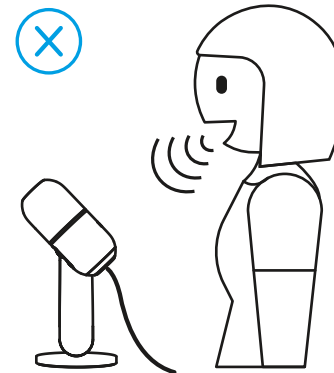
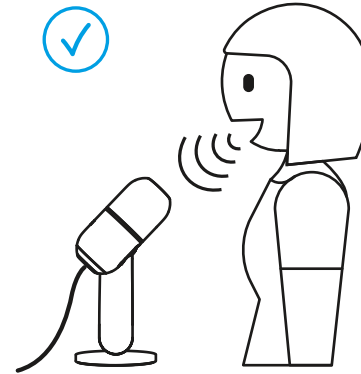

CONFIGURAÇÃO 3

- Abre um software de transmissão ou de gravação com configuração de áudio.



- Nas definições do software, poderá ter de seleccionar Yeti GX como o microfone ativo.

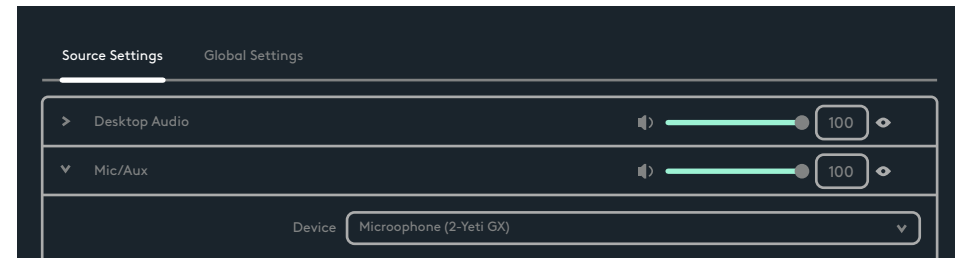

CONFIGURAÇÃO 4

A roda de deslocamento ajusta o ganho do microfone.

Enquanto falas numa voz normal que usarias enquanto estivesses a transmitir ou a gravar, ajusta o ganho ao deslocar a roda.

Deslocar a roda para cima aumentará o ganho enquanto deslocar para baixo irá reduzi-lo.

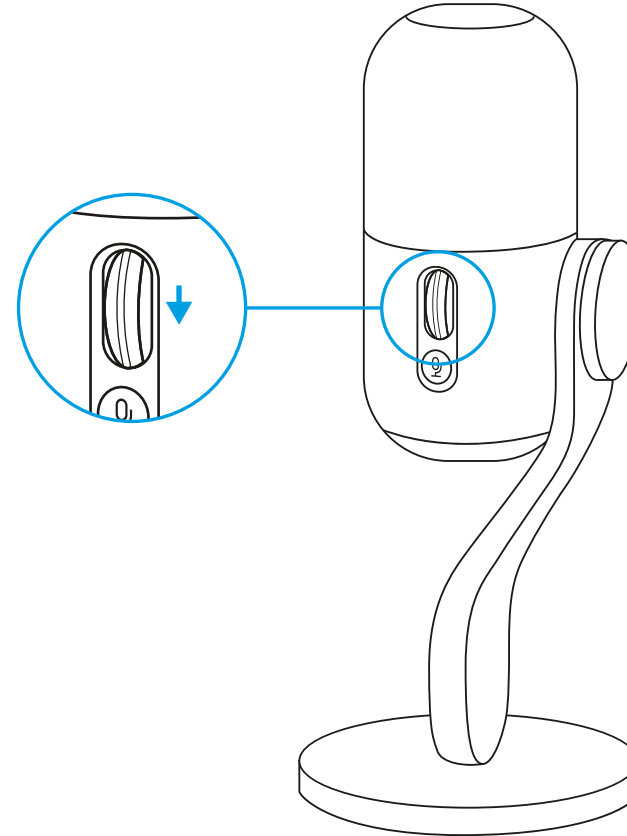

CONFIGURAÇÃO 5

O LED na roda de deslocamento também indica se o microfone está a ser utilizado.

- Branco sólido significa que o microfone está ligado.
- Verde sólido significa que o microfone está a transmitir áudio de forma activa.
- Vermelho a piscar significa que o nível de ganho é demasiado alto e irá provocar cortes ou distorção por isso é melhor reduzi-lo.
- Vermelho fixo significa que o microfone está desactivado (prime o botão Desactivar som junto à roda de deslocamento para desactivar ou activar o som).

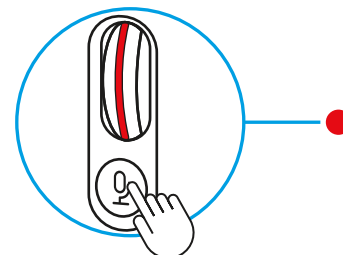
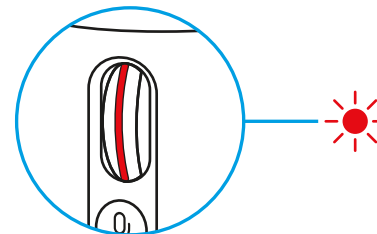
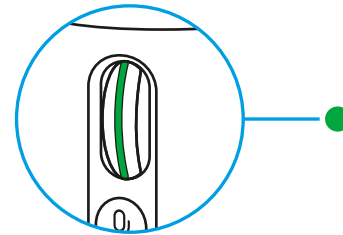
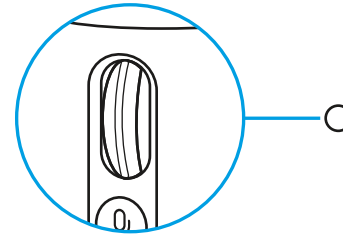

CONFIGURAÇÃO 6

Quando estiveres satisfeito com a definição de ganho, clica na roda para ativar o Bloqueio áudio inteligente. O LED na roda ficará Ciano quando estiver activado.

Bloqueio áudio inteligente: ajusta de forma inteligente o ganho ao usar um limitador analógico para evitar cortes e um expensor descendente para reduzir o ruído ambiente.

Quando estiver activado, a roda de deslocamento não altera o ganho. Clica novamente para desbloquear antes de efetuar quaisquer alterações.

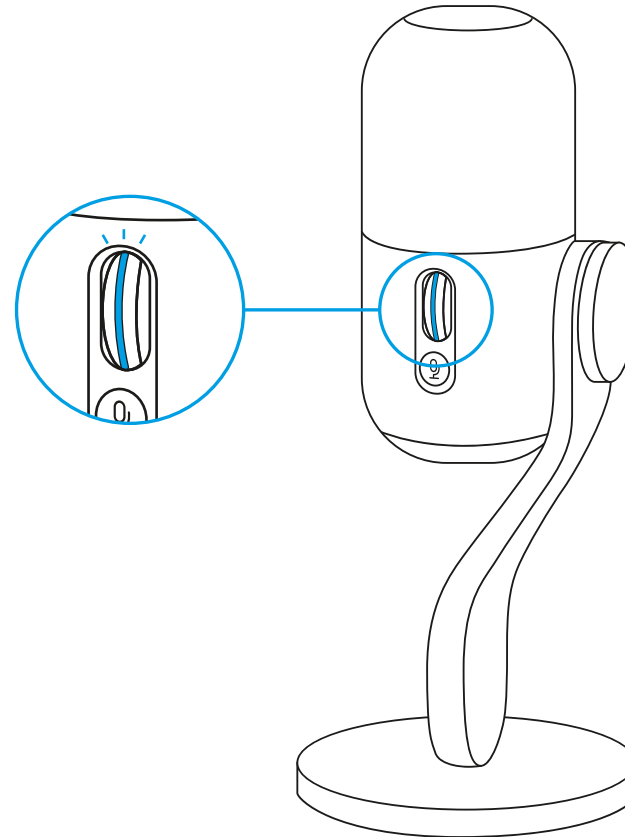

CONFIGURAÇÃO 7

Transfere o G HUB para obter a configuração e personalização completa das definições de áudio e iluminação.

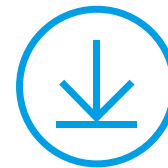

logitechG.com/ghub

CONFIGURAÇÃO 8

- Clica no menu do microfone no G HUB para aceder às predefinições, efeitos e processamento BlueVo!ce como EQ e redução de ruído. Também podes ativar o Bloqueio áudio inteligente neste ecrã.

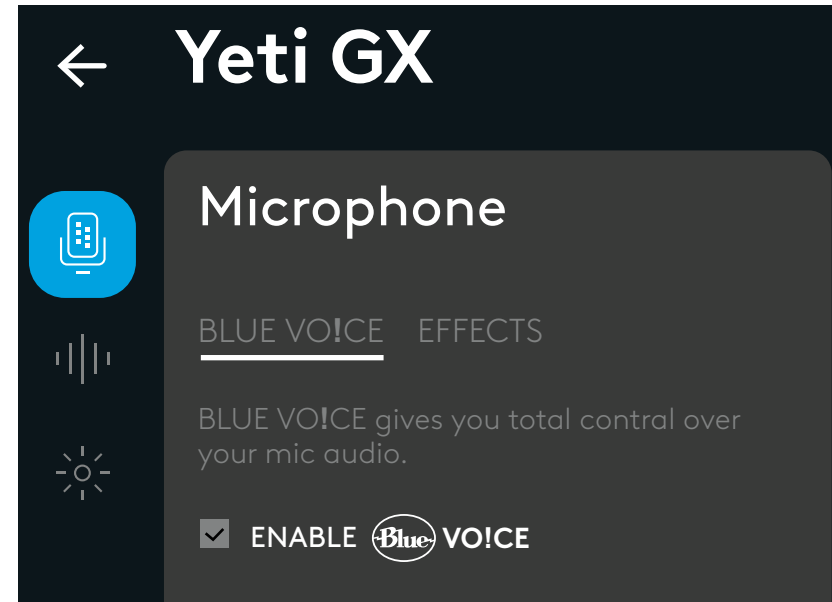

- Para experimentar outras definições, em primeiro lugar grava uma amostra da tua voz e, em seguida, prime reproduzir. Irás ouvir a gravação que acabaste de fazer com as definições actuais do BlueVo!ce. A partir daqui podes aplicar as diferentes predefinições, definições e efeitos. Quaisquer alterações efetuadas serão aplicadas à gravação para que possas ouvir exactamente o que o público irá ouvir.

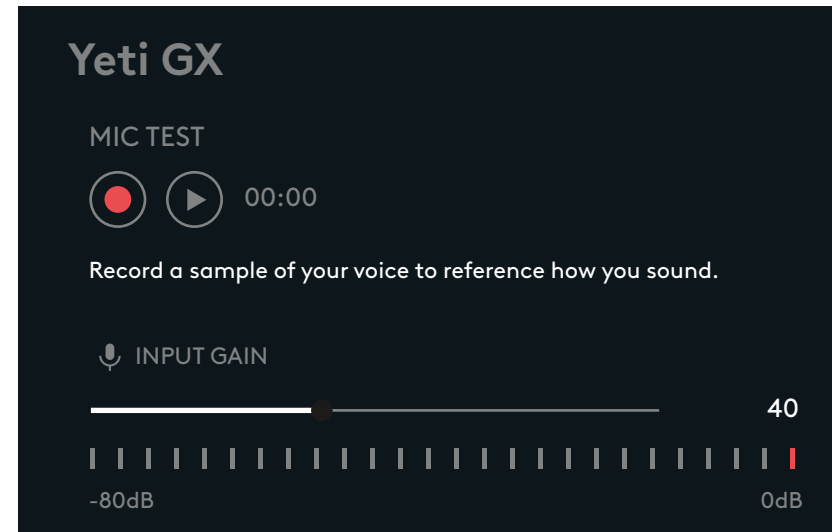

- Clica no menu LIGHTSYNC no GHub para personalizar a iluminação no anel RGB e no logótipo G.
- Escolhe de entre predefinições simples, ou usa os separadores de modo livre ou animação para obteres uma personalização total.

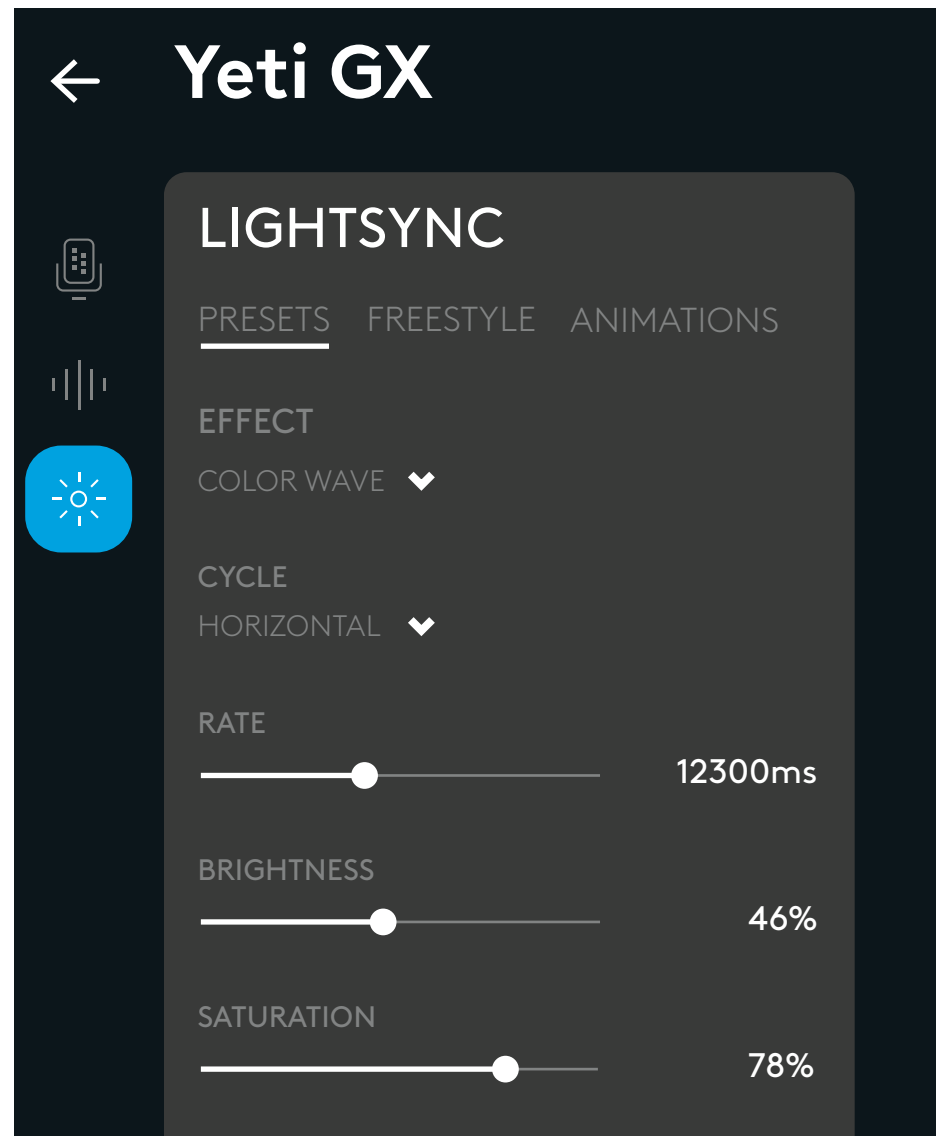

PERGUNTAS?

logitechG.com/support/yeti-gx

INSTALLATIE-INSTRUCTIES

CONFIGURATIE 1

- Bevestig uw nieuwe Yeti GX-microfoon op de meegeleverde desktophouder of de microfoonarm.
- Steek het *USB-C*-uiteinde van de kabel in de poort aan de onderkant.

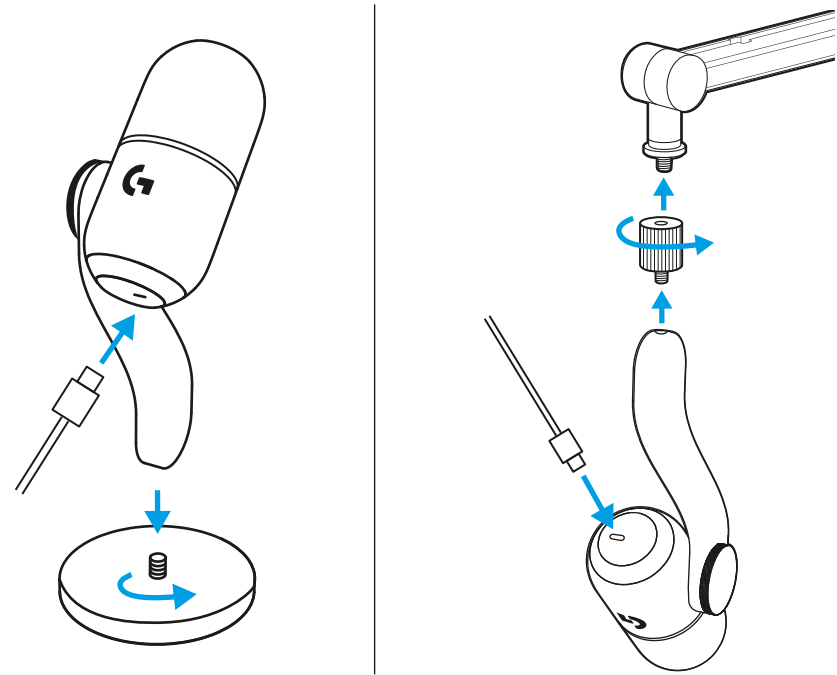

- Steek het *USB-A*-uiteinde van de kabel in uw computer.

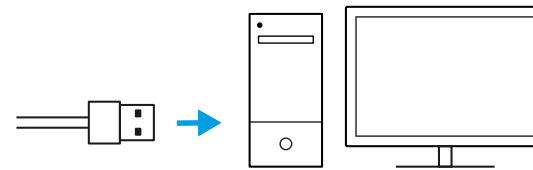

CONFIGURATIE 2

BELANGRIJK!

Zorg ervoor dat de platte kant van de windkap naar u toe is gericht.

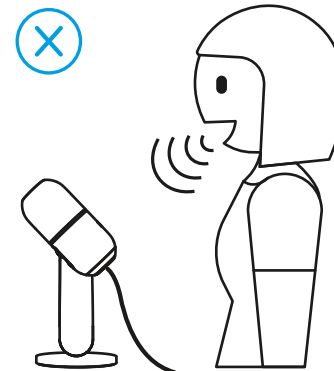
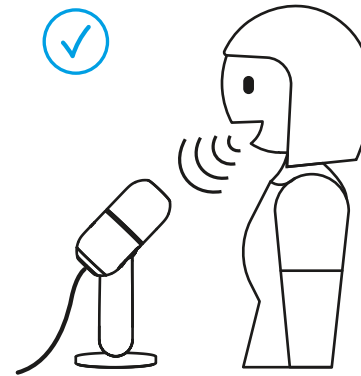

CONFIGURATIE 3

- Open een stream- of opnamesoftware met audioconfiguratie.



- Het kan zijn dat u in de instellingen van de software Yeti GX moet selecteren als actieve microfoon.

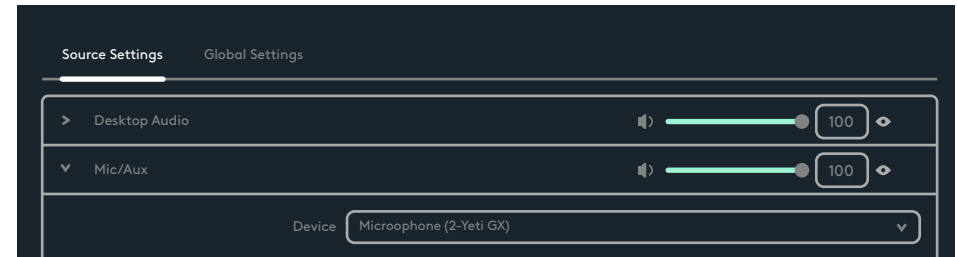

CONFIGURATIE 4

Met het scrolwiel past u de microfoonversterking aan.

Praat met een normale stem zoals u die zou gebruiken tijdens het streamen of opnemen en pas de versterking aan door aan het scrolwiel te draaien.

Omhoog scrollen verhoogt de versterking en omlaag scrollen verlaagt de versterking.

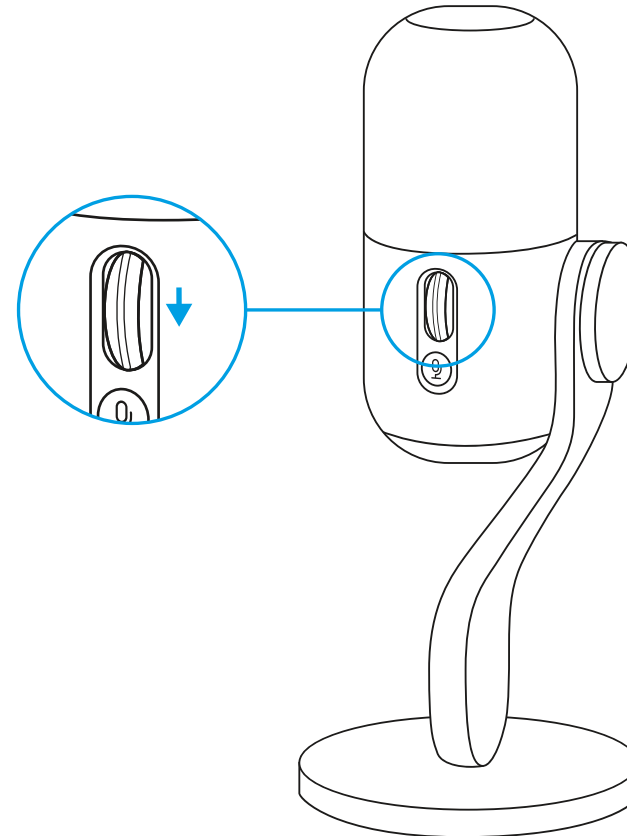

CONFIGURATIE 5

Het ledlampje op het scrolwiel geeft aan of de microfoon wordt gebruikt.

- Als het wit brandt, staat de microfoon aan.
- Als het groen brandt, levert de microfoon actief audio.
- Als het rood knippert, is uw versterkingsniveau te hoog en veroorzaakt deze clipping of vervorming. We raden u aan om de versterking te verlagen.
- Als het rood brandt, is uw microfoon gedempt (klik op de dempknop bij het scrolwiel om het geluid te dempen of de demping op te heffen).

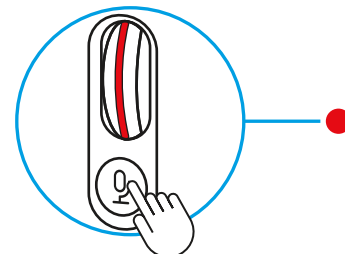
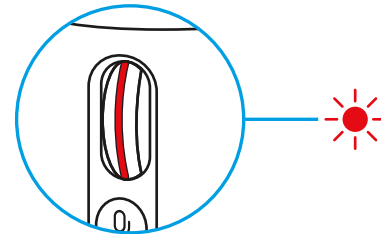
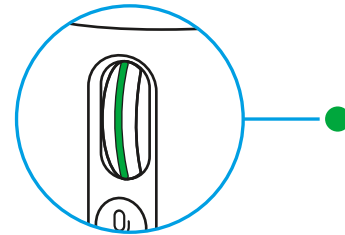
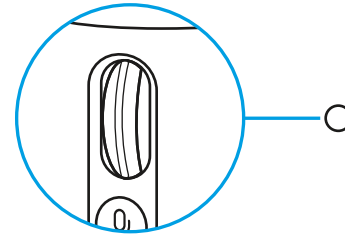

CONFIGURATIE 6

Nadat u tevreden bent met de versterkingsinstelling, klikt u op het wiel om Slimme audiovergrendeling in te schakelen. Het ledlampje op het scrolwiel wordt cyaan wanneer deze is ingeschakeld.

Slimme audiovergrendeling: dit past op een slimme manier je versterking aan door middel van een analoge limiter om clipping te voorkomen en een naar beneden gekantelde expander om achtergrondgeluiden uit de omgeving te verminderen.

Wanneer deze is ingeschakeld, kan het scrolwiel de versterking niet veranderen. Klik opnieuw op het wiel om de vergrendeling op te heffen, zodat u het niveau kunt wijzigen.

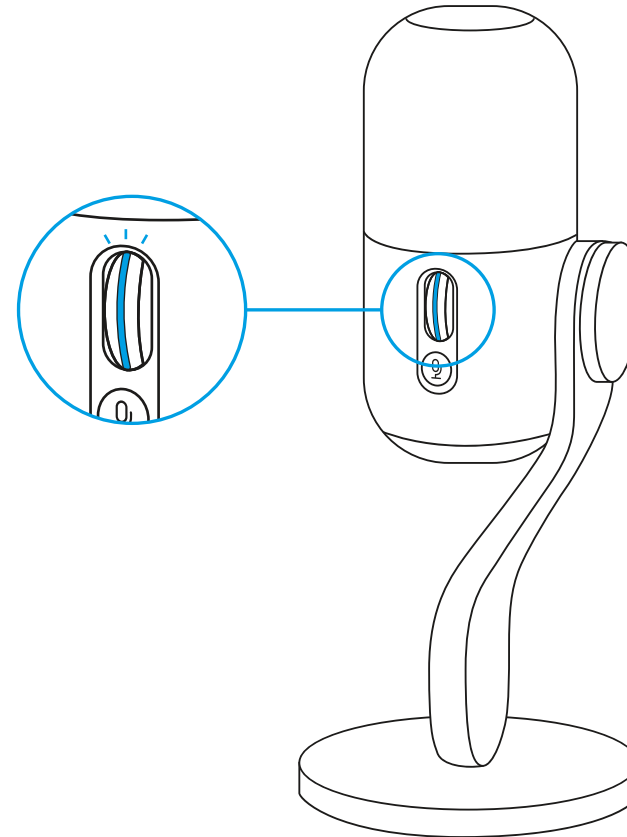

CONFIGURATIE 7

Download G HUB voor de volledige configuratie en aanpassing van de audio- en verlichtingsinstellingen.

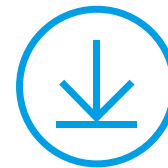

logitechG.com/ghub

CONFIGURATIE 8

- Klik op het menu Microfoon in G HUB om de BlueVo!ce-voorinstellingen, effecten en processen als EQ en ruisonderdrukking te bekijken. U kunt vanuit dit scherm ook de Slimme audiovergrendeling inschakelen.
- Om de verschillende instellingen uit te proberen, neemt u eerst een sample van uw stem op en drukt u vervolgens op Afspelen. U hoort de opname die u zojuist hebt gemaakt met de huidige BlueVo!ce-instellingen. Dan kunt u verschillende voorinstellingen, instellingen en effecten toepassen. Uw wijzigingen worden toegepast op de opname, zodat u precies kunt horen wat uw publiek zal horen.

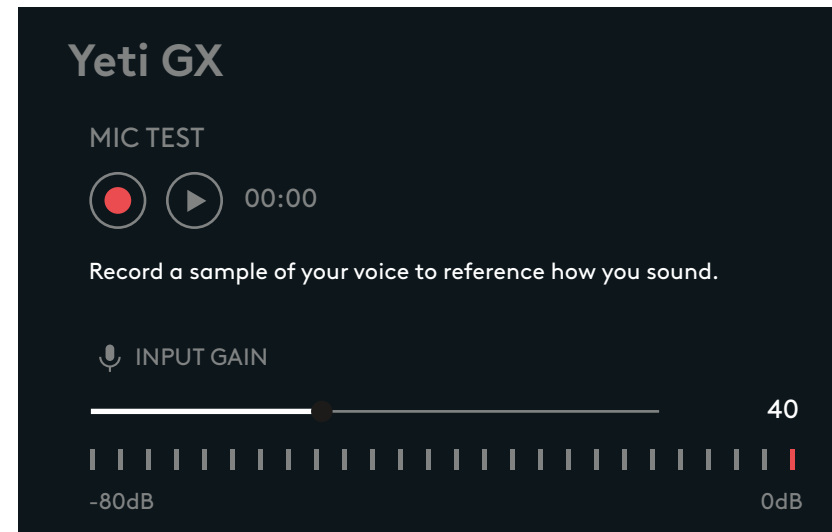
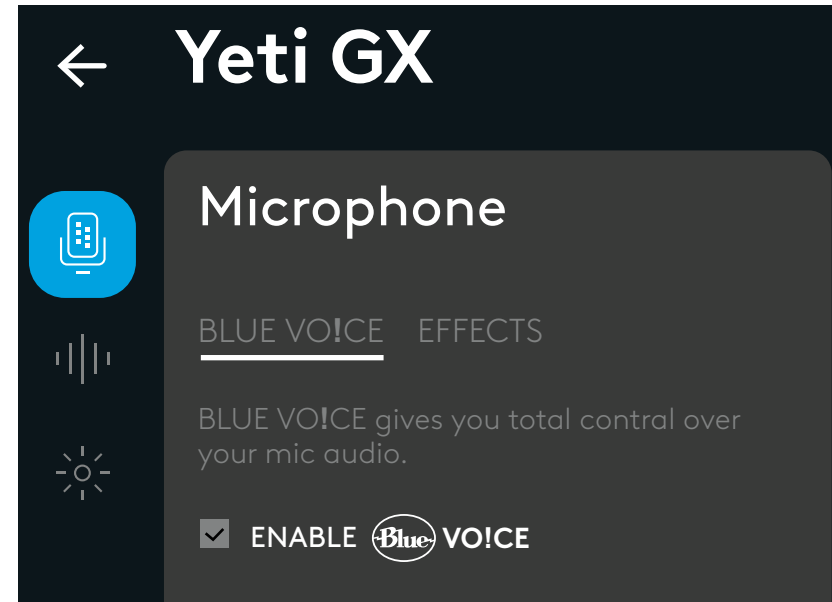

- Klik op het menu LIGHTSYNC in G Hub om de verlichting van de RGB-ring en het G-logo aan te passen.
- Kies uit de gemakkelijke voorinstellingen of gebruik de tabbladen Freestyle en Animatie voor volledige aanpassing.

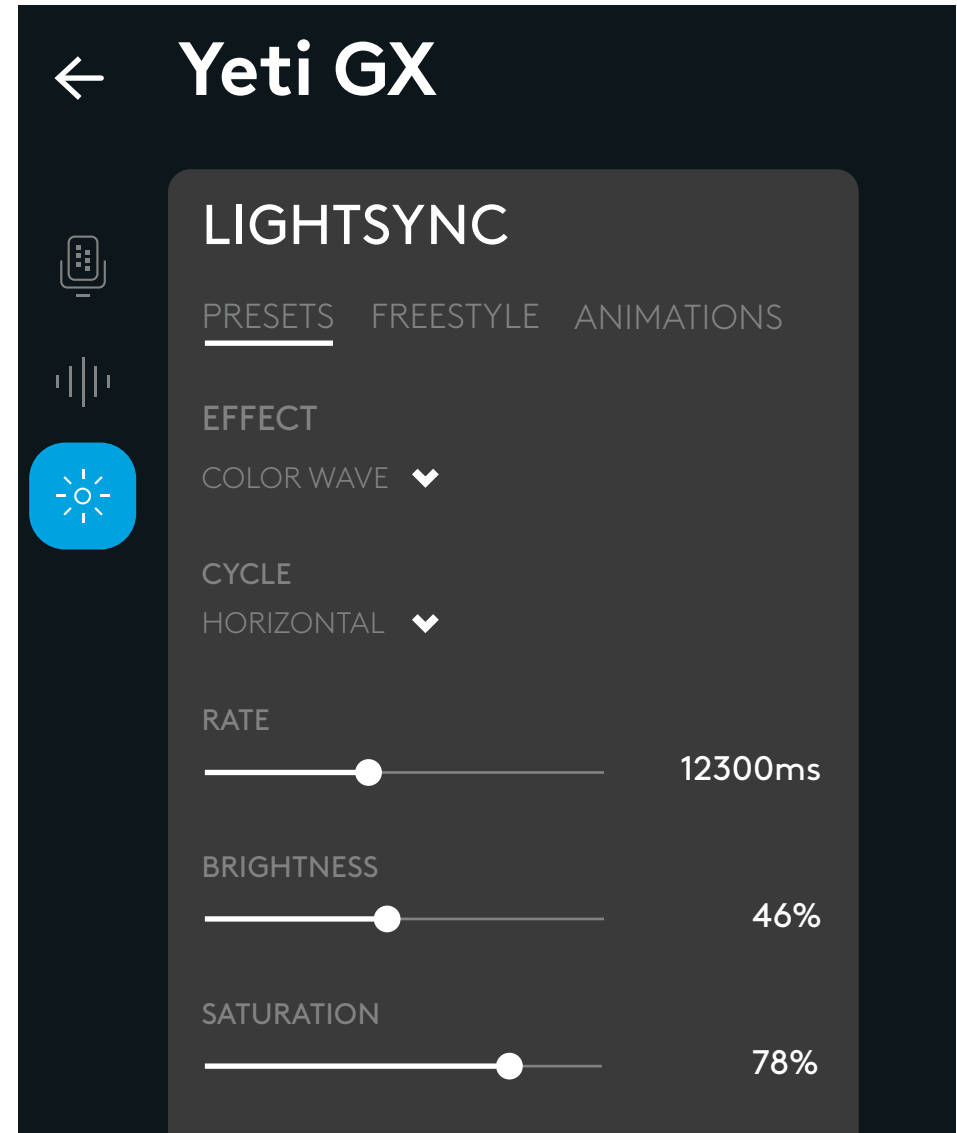

VRAGEN?

logitechG.com/support/yeti-gx

INSTALLATIONSANVISNINGAR

INSTALLATION 1

- Fäst den nya Yeti GX-mikrofonen på antingen det medföljande skrivbordsstativet eller en mikrofonarm.
- Anslut sladdens *USB-C*-ände till porten på undersidan.

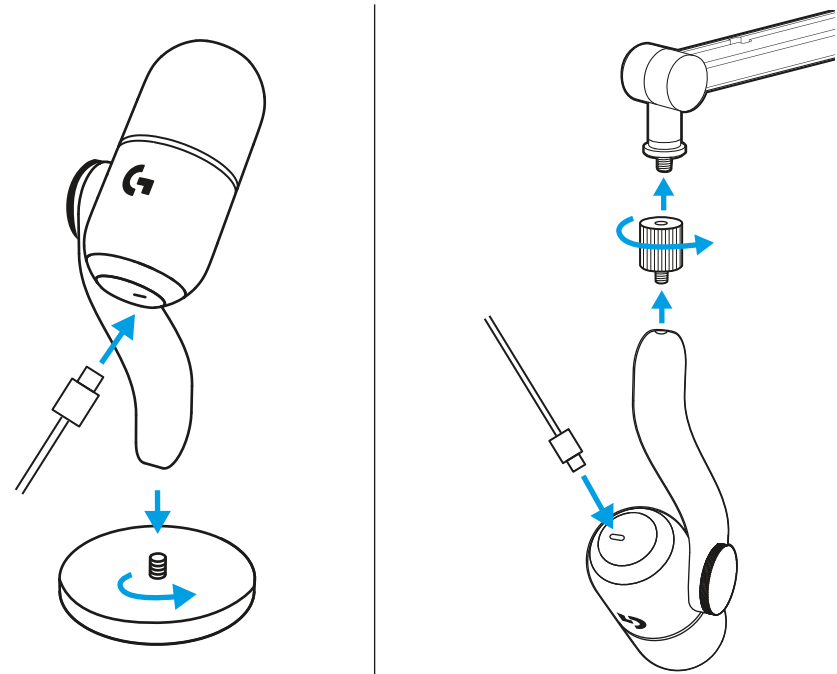

- Anslut sladdens *USB-A*-ände till datorn.

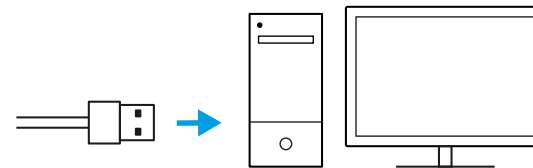

INSTALLATION 2

VIKTIGT!

Se till att den platta sidan av puffskyddet är riktad mot dig!

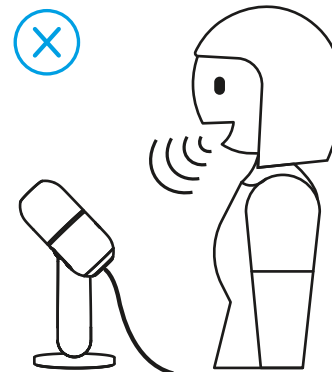
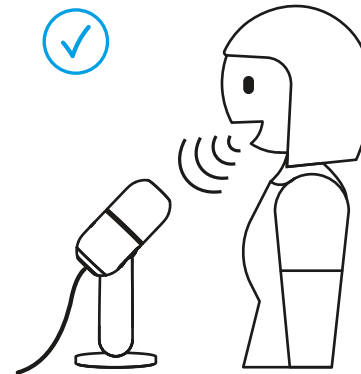

INSTALLATION 3

- Öppna en streaming- eller inspelningsprogramvara med ljudkonfiguration.

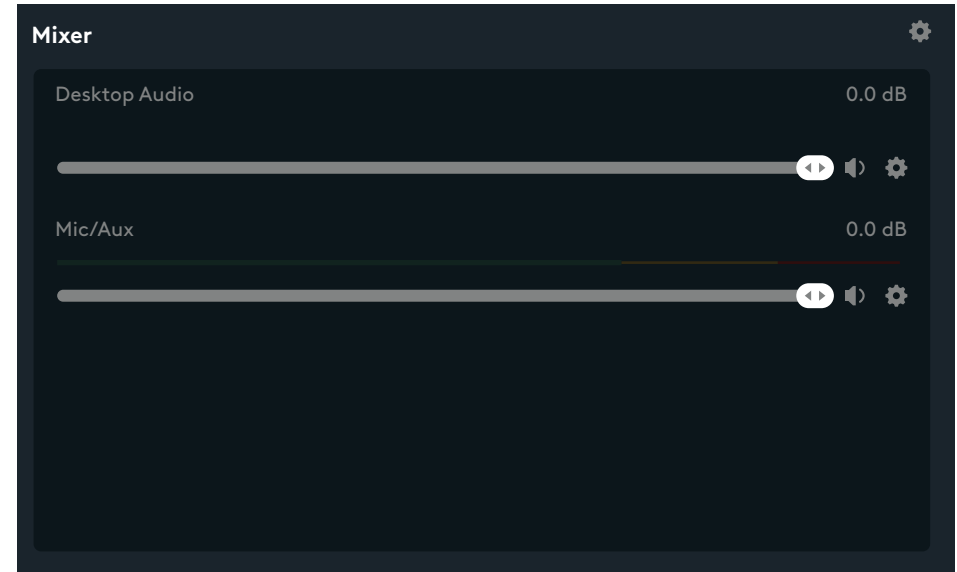

- Du kan behöva välja Yeti GX som aktiv mikrofon i programvarans inställningar.

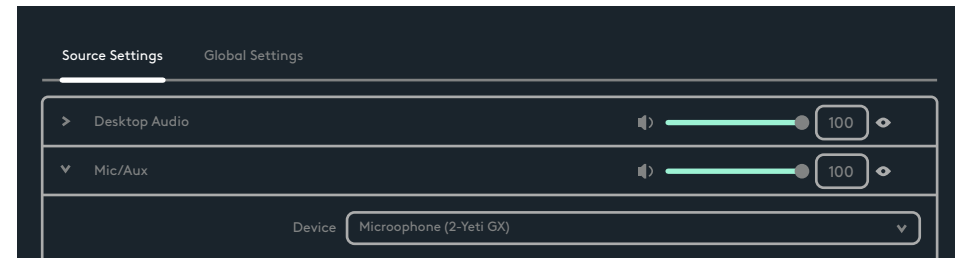

INSTALLATION 4

Rullningshjulet justerar mikrofonförstärkningen.

När du pratar i vanligt röstläge, som vid streaming eller inspelning, justerar du förstärkningen genom att rulla på hjulet.

Förstärkningen ökar när du rullar hjulet uppåt och minskar när du rullar hjulet nedåt.

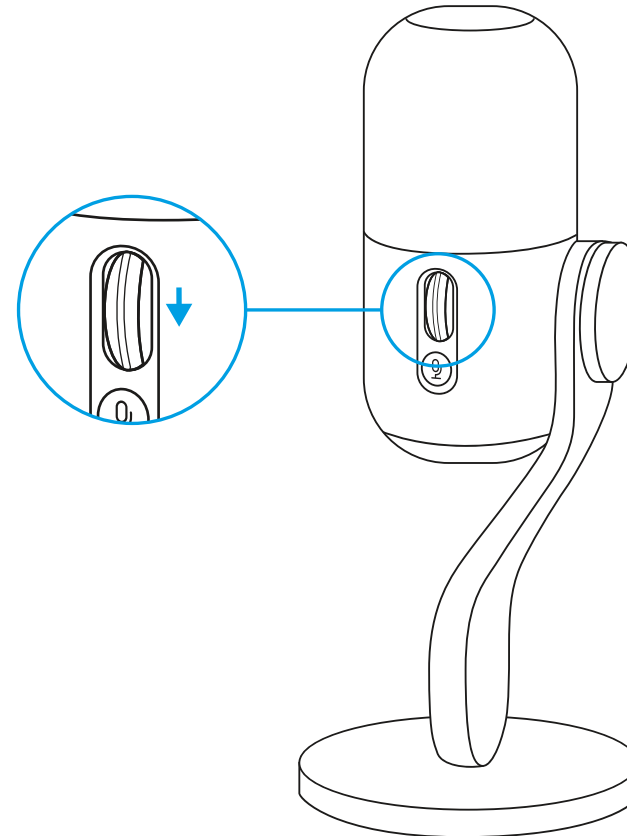

INSTALLATION 5

Indikatorlampan på rullningshjulet visar också om mikrofonen används.

- Ett fast vitt sken betyder att mikrofonen är på.
- Ett fast grönt sken betyder att mikrofonen aktivt överför ljud.
- Ett blinkande rött sken betyder att förstärkningsnivån är för hög och orsakar klippning eller distorsion, så det är bäst att vrida ner den.
- Ett fast rött sken betyder att mikrofonens ljud är av (tryck på ljud av-knappen på rullningshjulet för att stänga av eller sätta på ljudet).

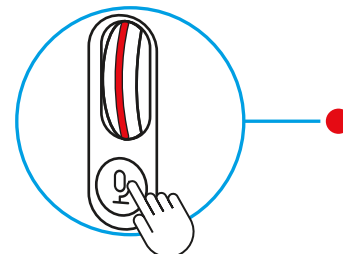
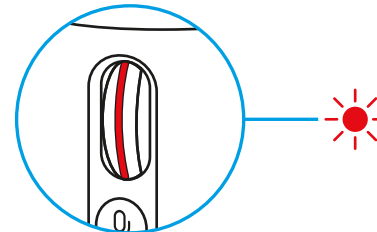
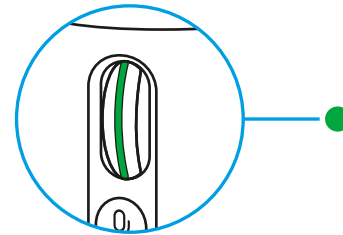
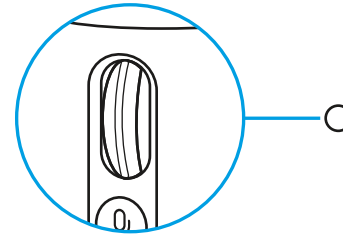

INSTALLATION 6

När du är nöjd med förstärkningsinställningen klickar du på hjulet för att aktivera smart ljudlås. Indikatorlampan på hjulet blir turkos när det smarta ljudlåset är aktiverat.

Smart ljudlås: Justerar förstärkningen på ett smart sätt genom att använda en analog limiter för att förhindra klippning och en nedåtriktad expander för att minska omgivande bakgrundsbrus.

När det är aktiverat kan rullningshjulet inte ändra förstärkningen. Klicka igen för att låsa upp det innan du gör några ändringar.

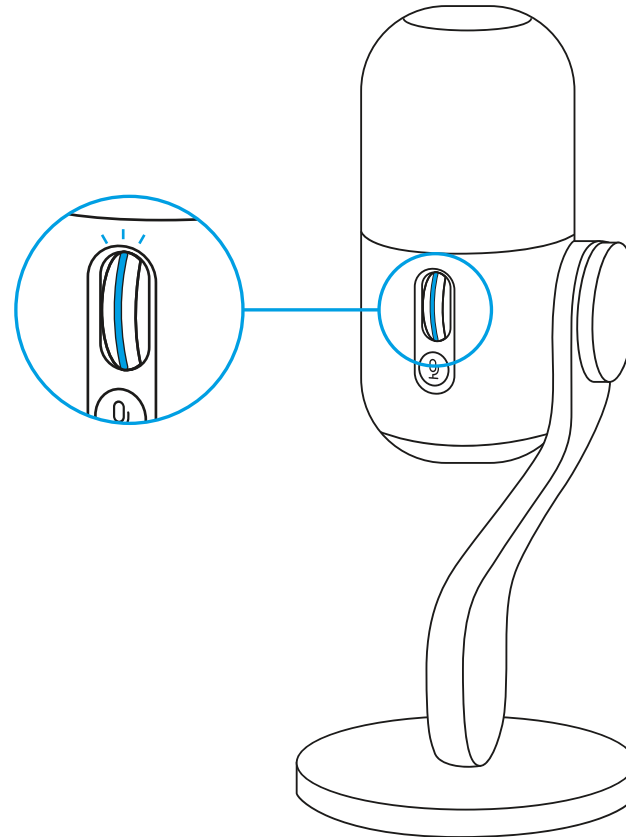

INSTALLATION 7

Ladda ner G HUB för fullständig konfiguration och anpassning av ljud- och ljusinställningar.

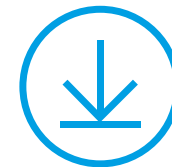

logitechG.com/ghub

INSTALLATION 8

- Klicka på mikrofonmenyn i G HUB för att få åtkomst till BlueVo!ce-förval, effekter och ljudbehandling som EQ och brusreducering. Du kan också aktivera Smart ljudlås från den skärmen.
- Prova olika inställningar genom att först spela in ett röstprov och sedan trycka på spela upp. Du hör då inspelningen du just gjorde med de aktuella BlueVo!ce-inställningarna. Härifrån kan du tillämpa olika förval, inställningar och effekter. Alla ändringar du gör tillämpas på inspelningen så att du hör exakt det som publiken kommer att höra.

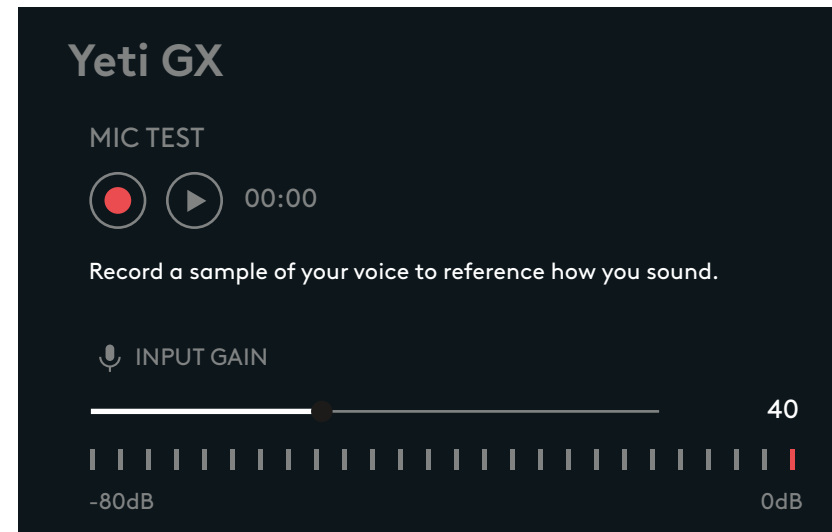
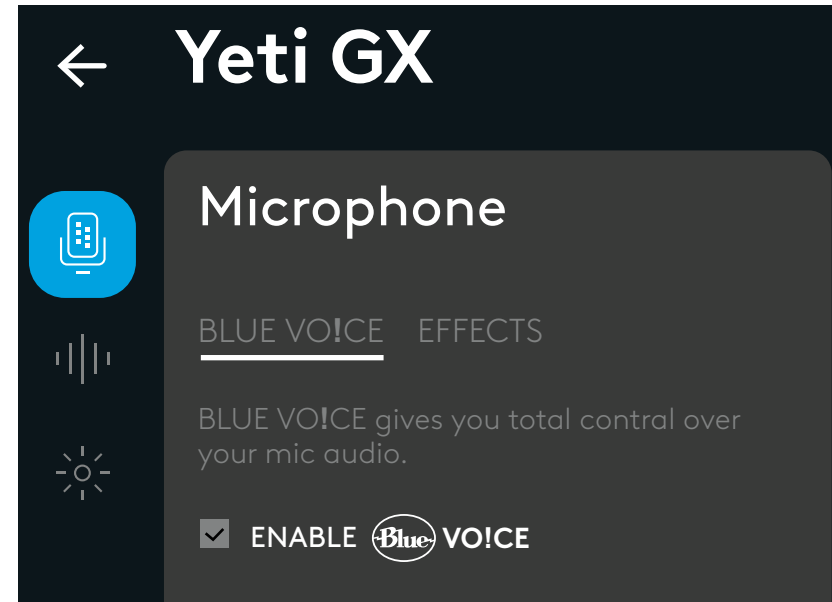

- Klicka på LIGHTSYNC-menyn i G Hub för att anpassa lamporna i RGB-ringen och G-logotypen.
- Välj bland enkla förval eller använd flikarna freestyle och animering för fullständig anpassning.

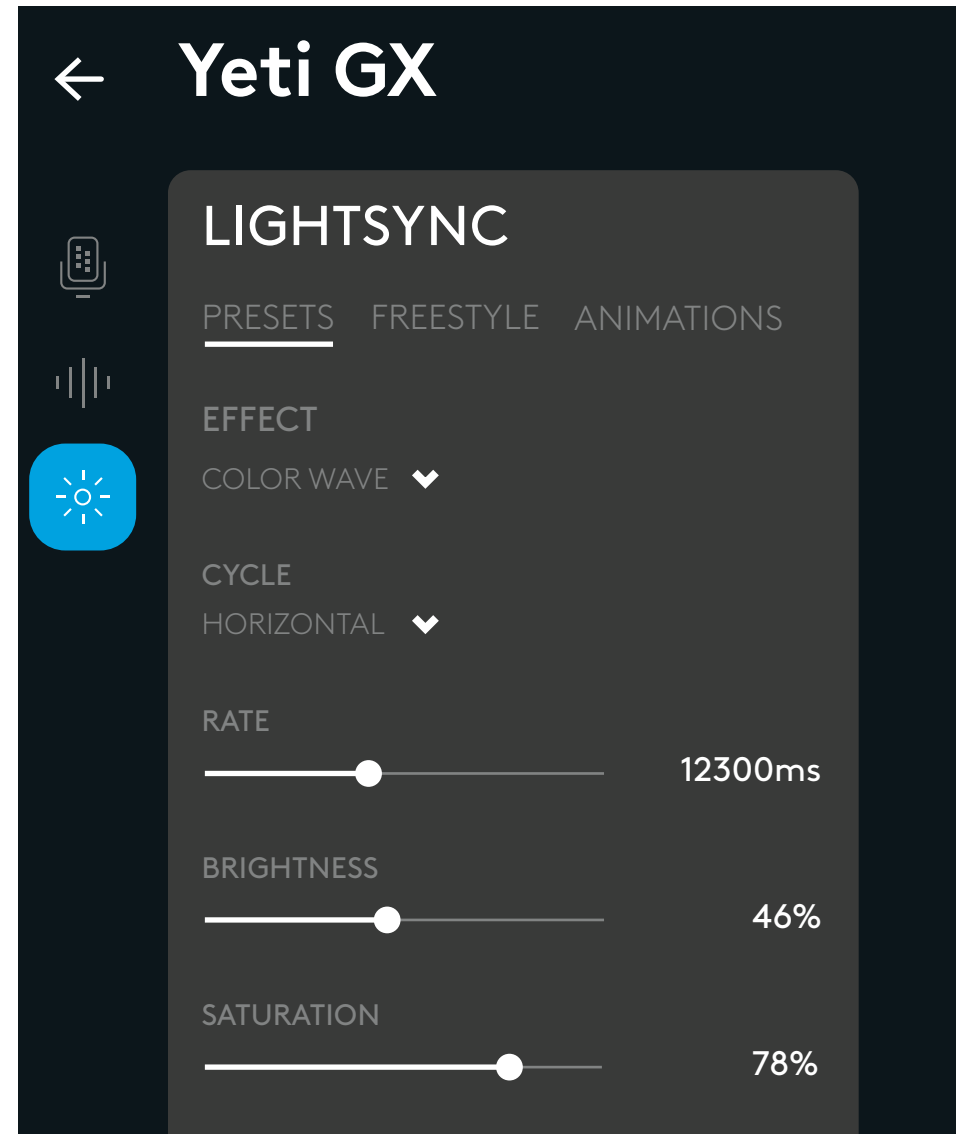

HAR DU FRÅGOR?

logitechG.com/support/yeti-gx

INSTALLATIONSVEJLEDNING

SETUP 1

- Monter din nye Yeti GX-mikrofon på enten det medfølgende bordstativ eller en mikrofonarm.
- Sæt *USB-C*-enden af kablet i porten i bunden.

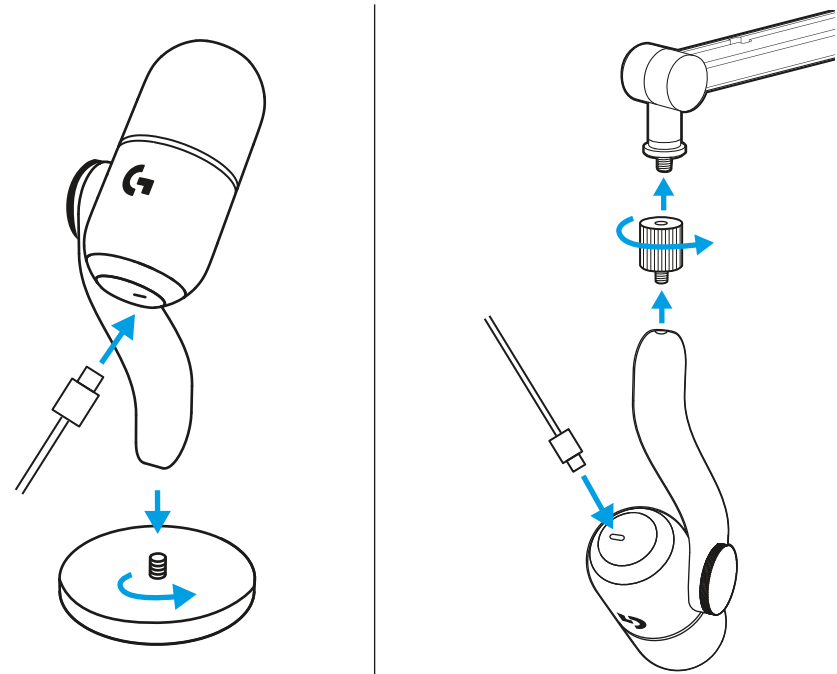

- Sæt *USB A*-enden af kablet i din computer.

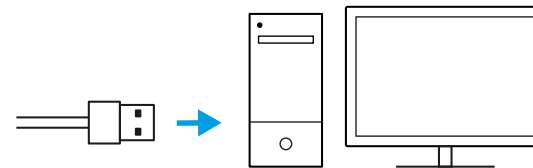

SETUP 2

VIGTIGT!

Sørg for, at den flade del af skumgummifilteret vender mod dit ansigt!

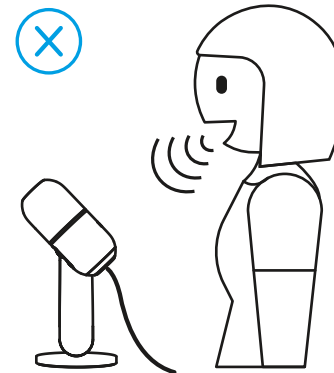
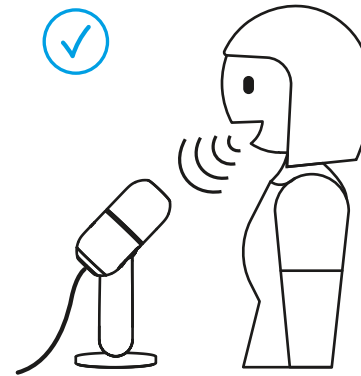

SETUP 3

- Åbn enhver streaming- eller optagelsessoftware med lydkonfiguration.



- I softwarens indstillinger skal du muligvis vælge Yeti GX som den aktive mikrofon.

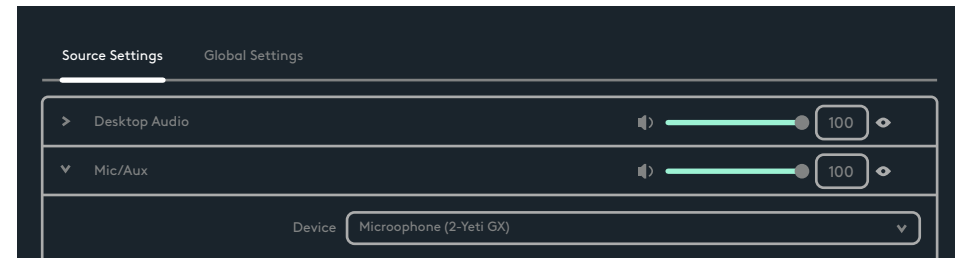

SETUP 4

Scrollehjulet justerer din mikrofonforstærkning.

Mens du taler med en normal stemme, som du ville bruge under streaming eller optagelse, skal du justere forstærkningen ved at rulle hjulet.

Hvis du ruller hjulet op, øges forstærkningen, og hvis du ruller hjulet ned, reduceres forstærkningen.

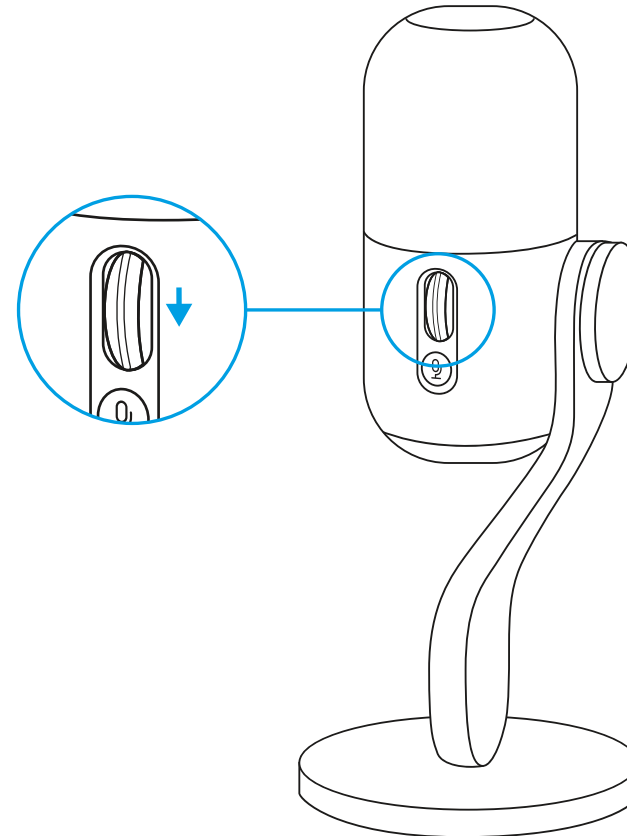

KONFIGURATION 5

Lyset på scrollehjulet viser også, om mikrofonen er i brug.

- Konstant hvid farve betyder, at din mikrofon er tændt.

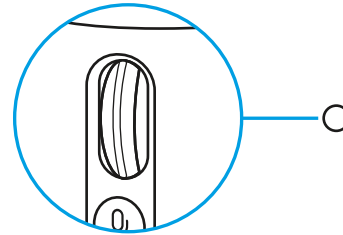

- Konstant grøn betyder, at din mikrofon aktivt leverer lyd.

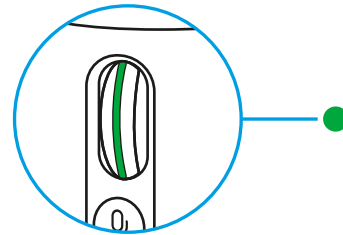

- Hvis den blinker rødt, betyder det, at dit forstærkningsniveau er for højt og forårsager klipning eller forvrængning, så det er bedst at skrue ned.

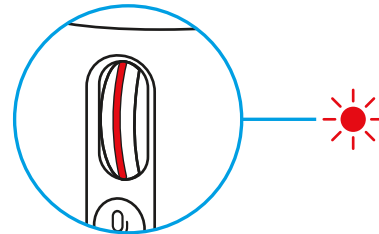

- Rød farve betyder, at din mikrofon er slået fra (tryk på knappen lyd fra ved scrolhjulet for at slå lyden til eller fra).

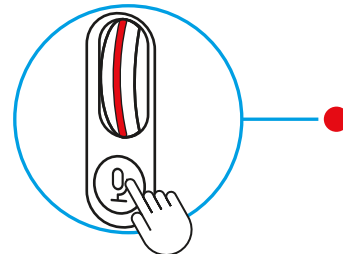

SETUP 6

Når du er tilfreds med forstærkningsindstillingen, skal du klikke hjulet ind for at aktivere Smart Audio Lock. Lyset på hjulet lyser cyan, når det er aktiveret.

Smart Audio Lock: justerer smart din forstærkning ved at bruge en analog begrænser til at forhindre klipning og en nedadgående ekspander til at reducere baggrundsstøj.

Når det er aktiveret, vil scrollehjulet ikke ændre forstærkning. Klik igen for at låse op, før du foretager ændringer.

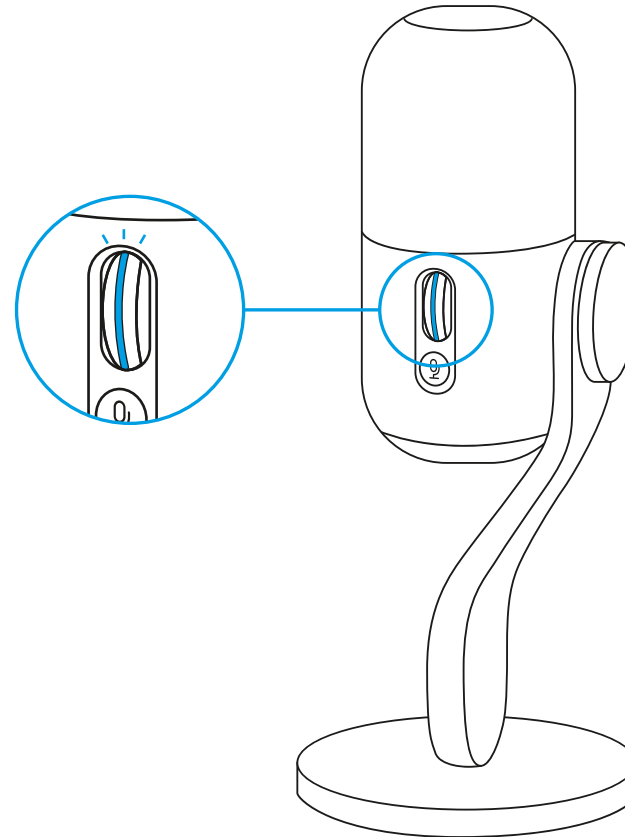

SETUP 7

Download G HUB for fuld opsætning og tilpasning af lyd- og lysindstillinger.



logitechG.com/ghub

SETUP 8

- Klik på menuen Microphone i G HUB for at få adgang til BlueVo!ce-forudindstillinger, effekter og behandling som EQ og støjreduktion. Du kan også aktivere Smart Audio Lock fra denne skærm.

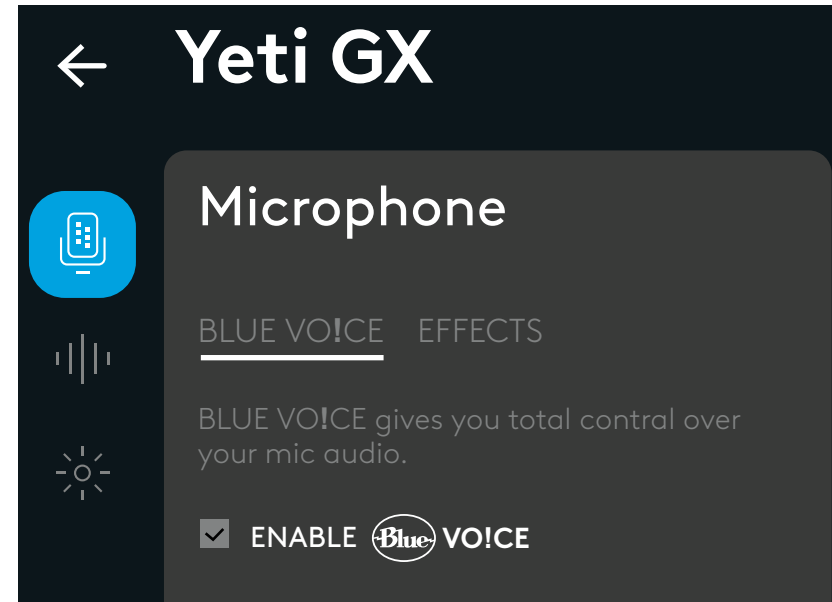

- Hvis du vil prøve forskellige indstillinger, skal du først optage en prøve af din stemme og derefter trykke på play. Du vil så høre den optagelse, du lige har lavet med de aktuelle BlueVo!ce-indstillinger. Herfra kan du anvende forskellige forudindstillinger, indstillinger og effekter. Alle ændringer, du foretager, vil blive anvendt på optagelsen, så du kan høre præcis, hvad dit publikum vil høre.

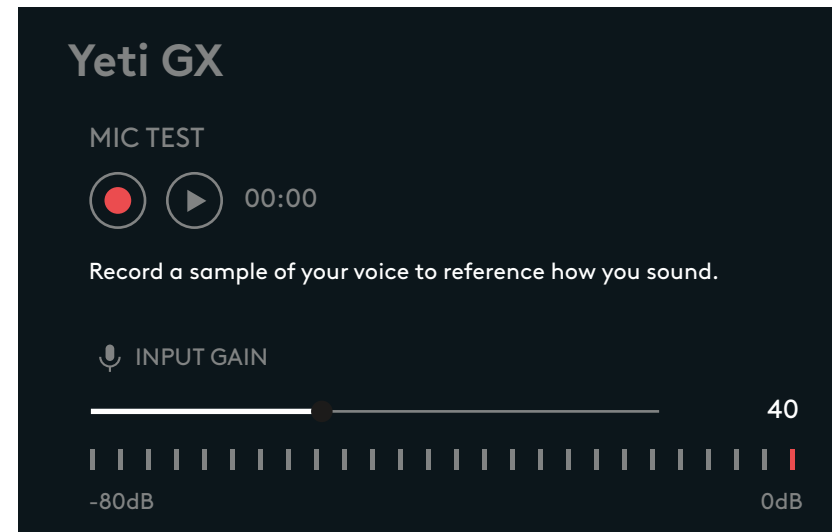

- Klik på menuen LIGHTSYNC i GHub for at tilpasse belysningen i RGB-ringen og G-logoet.
- Vælg mellem nemme forudindstillinger, eller brug freestyle- og animationsfanerne til fuld tilpasning.

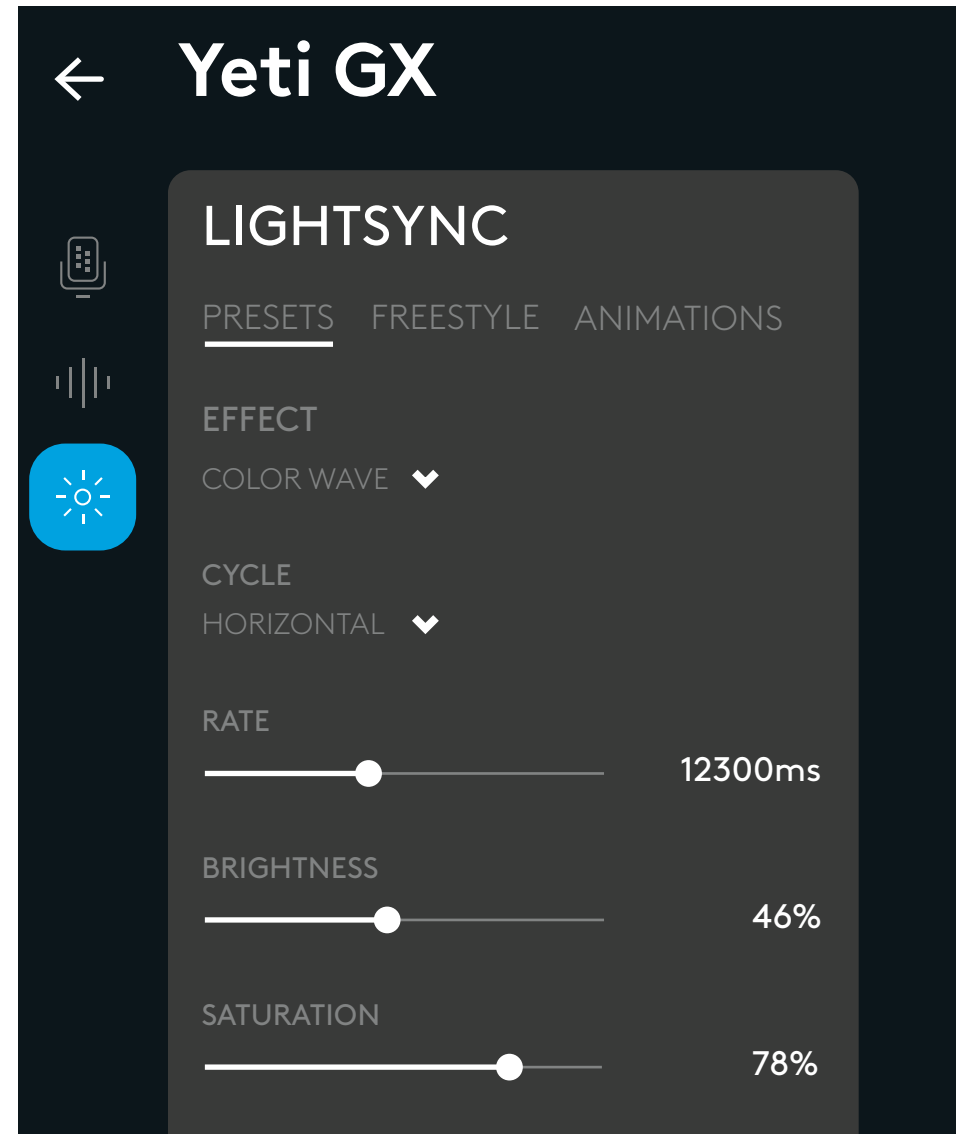

HAR DU SPØRGSMÅL?

logitechG.com/support/yeti-gx

INSTRUKSJONER FOR INSTALLERING

OPPSETT 1

- Monter din nye Yeti GX-mikrofon til enten det medfølgende skrivebordsstativet eller en mikrofonarm.
- Koble til *USB-C*-enden av kabelen i porten nederst.

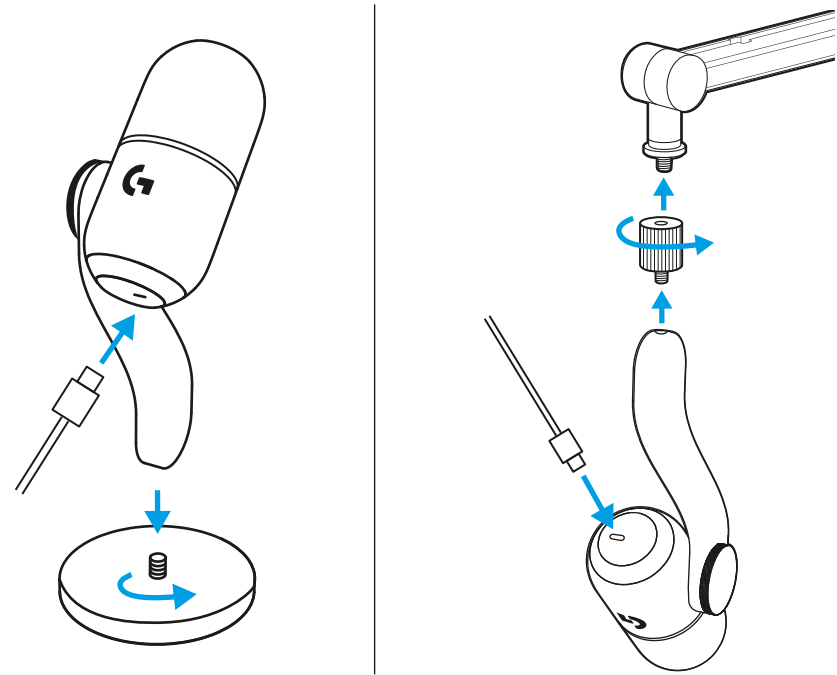

- Koble til *USB-A*-enden av kabelen i din datamaskin.

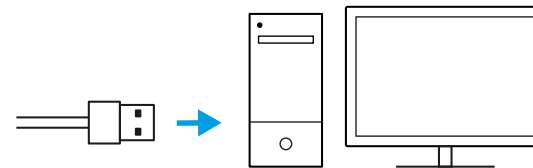

OPPSETT 2

VIKTIG!

Vær sikker på at den flate delen av vindskjermen peker mot deg!

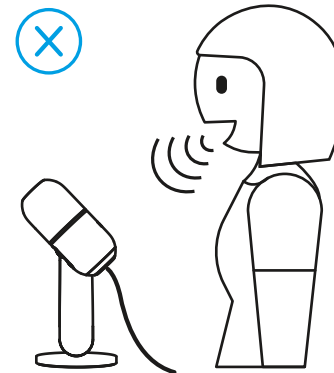
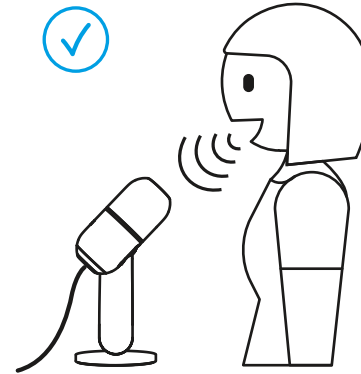

OPPSETT 3

- Åpne hvilken som helst strømme- eller opptaksprogramvare med lydkonfigurasjon.



- I innstillingene til programvaren må du kanskje velge Yeti GX som den aktive mikrofonen.

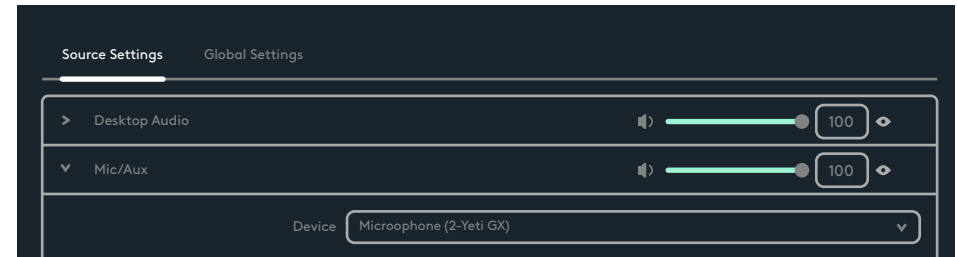

OPPSETT 4

Rullehjulet justerer mikrofonforsterkningen.

Mens du snakker med en vanlig stemme som du ville brukt under strømming eller opptak, justerer du forsterkningen med rullehjulet.

Hvis du ruller hjulet opp, øker forsterkningen, hvis du ruller ned reduseres forsterkningen.

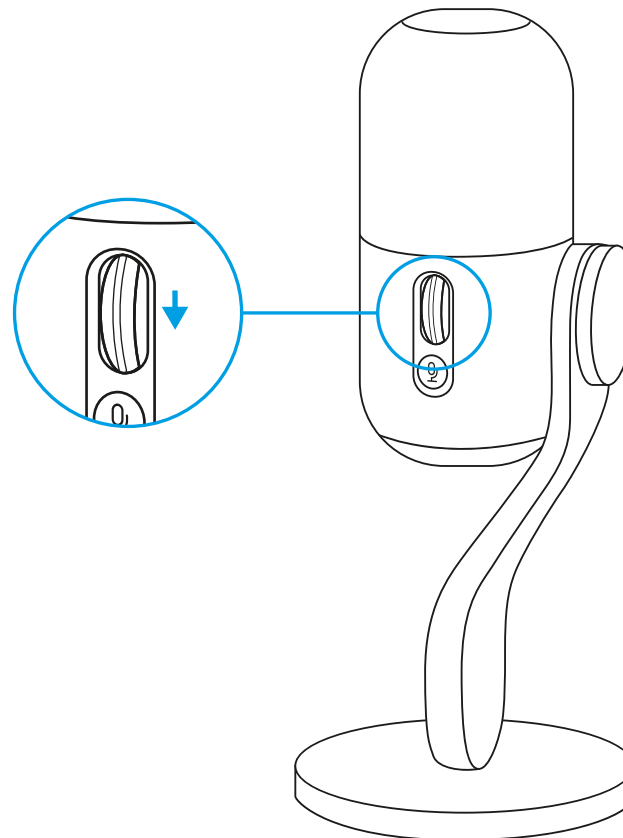

OPPSETT 5

En LED på rullehjulet indikerer om mikrofonen er i bruk.

- Hvitt lys betyr at mikrofonen er på.

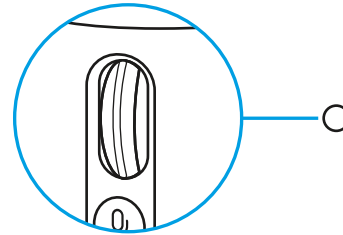

- Grønt lys betyr at mikrofonen aktivt leverer lyd.

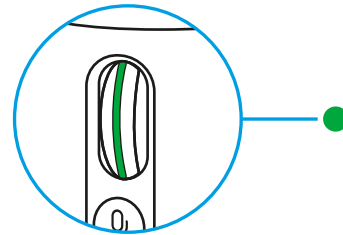

- Blinkende rødt lys betyr at forsterkningsnivå er for høy og forårsaker klipping eller forvrengning, så det bør skrues ned.

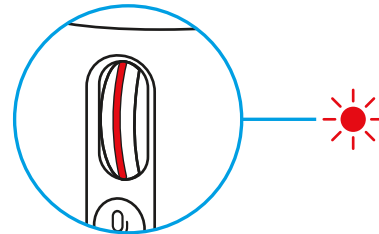

- Konstant rødt lys betyr at mikrofonen din er på lydløs (trykk på mute-knappen ved rullehjulet for å slå på/av lydløs).

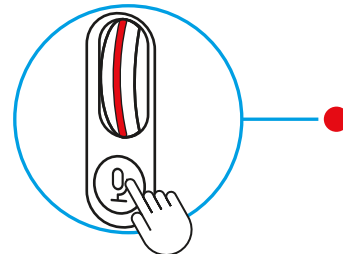

OPPSETT 6

Etter at du er fornøyd med forsterkningsinnstillingen, trykker du på hjulet for å aktivere Smart Audio Lock. LED-en hjulet vil endre til blå når denne er aktivert.

Smart Audio Lock: Justerer forsterkningen på en smart måte ved hjelp av en analog limiter for å hindre signalklipping og en nedadgående expander for å redusere bakgrunnsstøy.

Når den er aktivert vil ikke rullehjulet endre forsterkningen. Trykk på nytt for å deaktivere og foreta endringer.

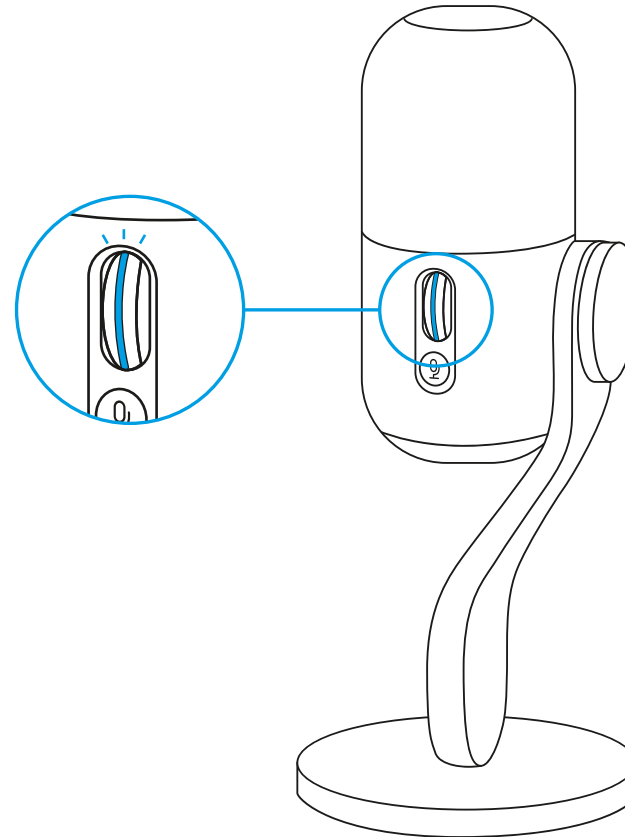

OPPSETT 7

Last ned G HUB for fullstendig oppsett og konfigurering av lyd- og lysinnstillinger.



logitechG.com/ghub

OPPSETT 8

- Klikk på Mikrofon-menyen i G HUB for å få tilgang til BlueVo!ce-forhåndsinnstillinger, effekter og prosessering som EQ og støyreduksjon. Du kan også aktivere Smart Audio Lock fra denne skjermen.

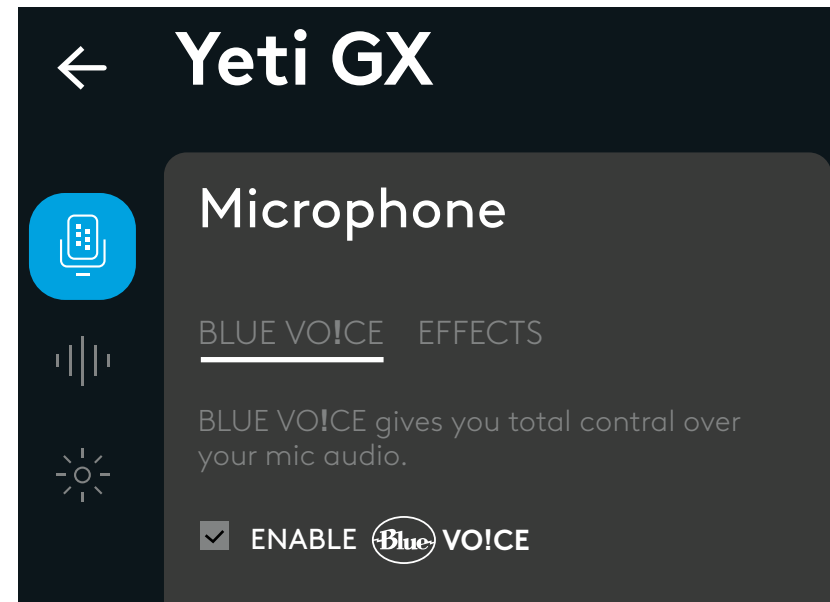

- For å prøve ulike innstillinger må du først ta opp stemmen din og så trykke spill av. Du vil så høre opptaket du gjorde med de gjeldende BlueVo!ce-innstillingene. Herfra kan du velge ulike forhåndsinnstillinger, innstillinger og effekter. Alle endringer du gjør vil bli brukt på innspillingen slik at du kan høre nøyaktig hva publikumet ditt vil høre.

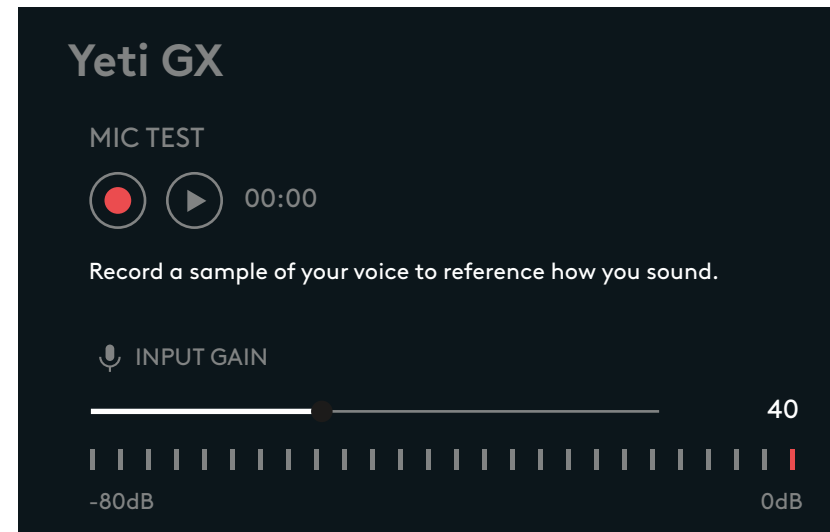

- Klikk på LIGHTSYNC-menyen i GHub for å konfigurere belysningen i RGB-ringene og G-logoen.
- Velg mellom enkle forhåndsinnstillinger, eller bruk freestyle- og animasjonsfanene for full tilpasning.

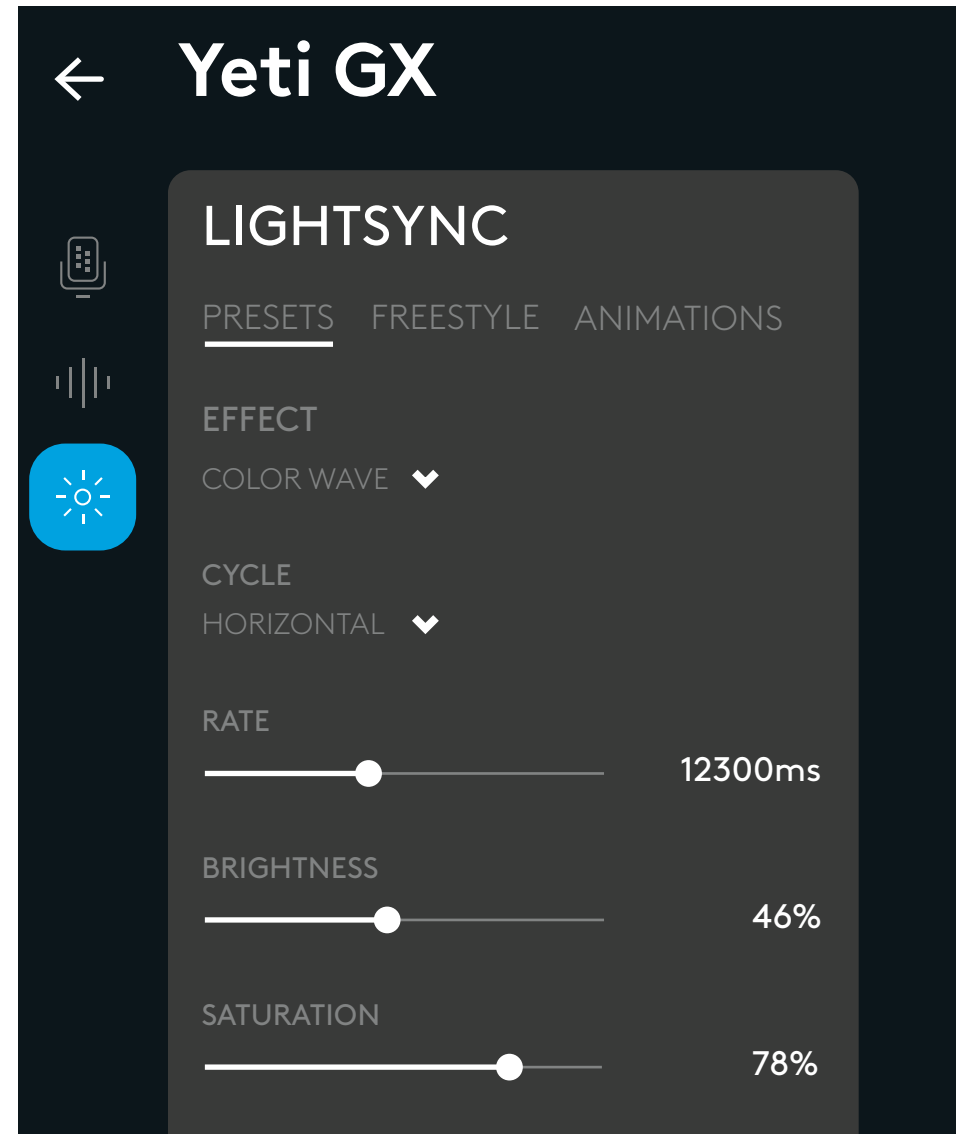

HAR DU SPØRSMÅL?

logitechG.com/support/yeti-gx

KÄYTTÖNOTTO-OHJEET

KÄYTTÖNOTTO 1

- Kiinnitä uusi Yeti GX -mikrofonisi joko mukana tulleeseen pöytätelineeseen tai puomiin.
- Liitä johdon *USB-C*-pää alapuolen liittimeen.

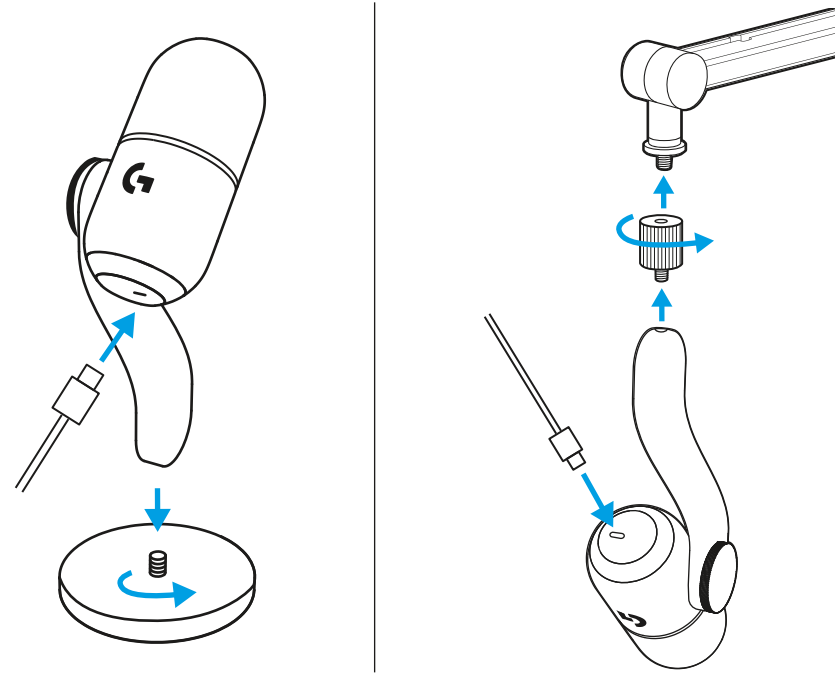

- Liitä johdon *USB-A*-pää tietokoneeseen.

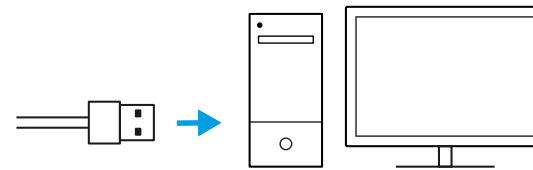

KÄYTTÖNOTTO 2

TÄRKEÄÄ!

Varmista, että mikrofonin tasainen pää osoittaa sinua kohti!

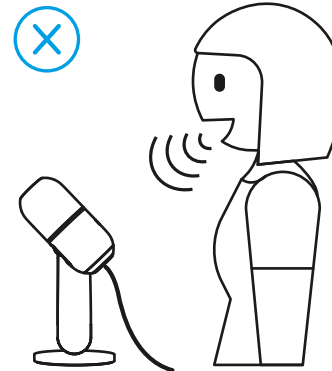
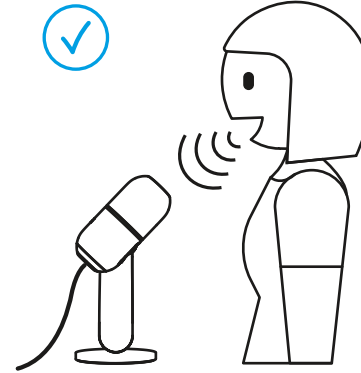

KÄYTTÖNOTTO 3

- Avaa suoratoisto- tai tallennusohjelman audiomääritykset.



- Valitse ohjelmiston asetuksista Yeti GX aktiiviseksi mikrofoniksi.



KÄYTTÖNOTTO 4

Vierityspyörällä voit säätää mikrofonin vahvistusta.

Puhu normaalilla äänellä, kuin tekisit suoratoistolähetystä tai tallennusta, ja säädä vahvistus kohdalleen vierityspyörällä.

Pyörän vierittäminen ylöspäin lisää vahvistusta ja alaspäin vieritys vähentää sitä.

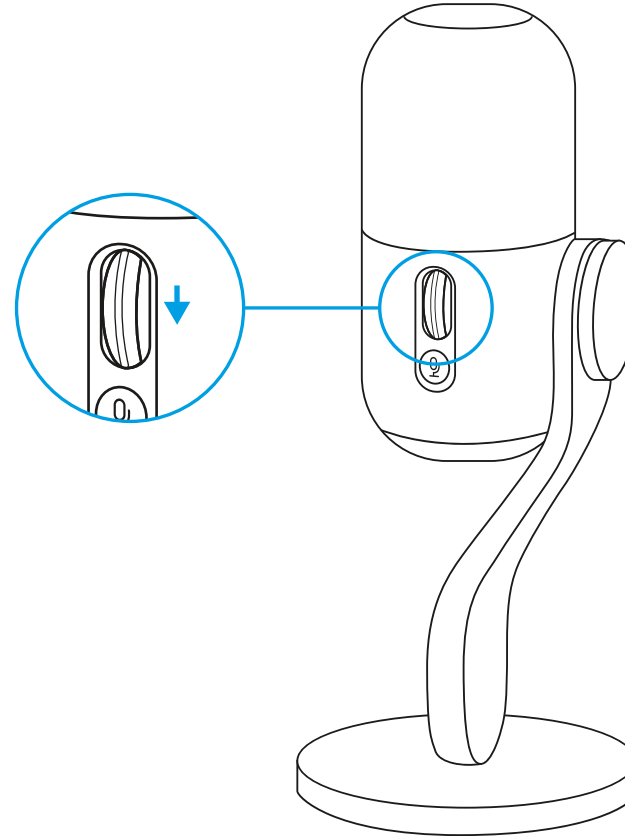

KÄYTTÖNOTTO 5

Vierityspyörän LED-valo osoittaa myös mikrofonin käyttöä.

- Tasaisesti palava valkoinen valo tarkoittaa, että virta on päällä.
- Tasaisesti palava vihreä valo osoittaa, että mikrofoni välittää ääntä aktiivisesti.
- Vilkkuva punainen valo merkitsee liian suurta vahvistusta, joka aiheuttaa leikkautumista tai säröä, joten on paras vähentää vahvistusta.
- Tasaisesti palava punainen valo tarkoittaa, että mikrofoni on mykistetty (mykistuspainike on vierityspyörän vieressä).

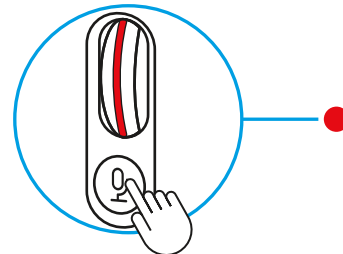
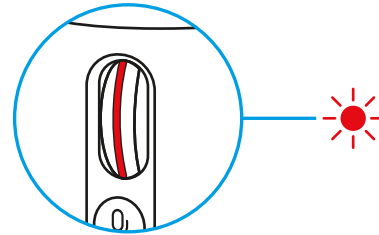
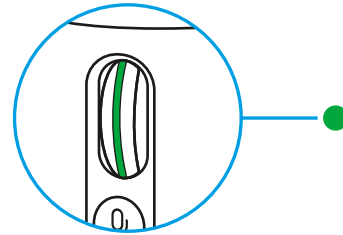
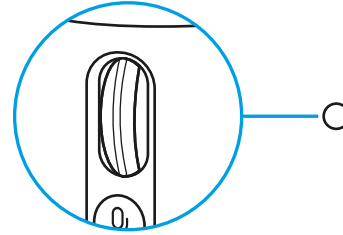

KÄYTTÖNOTTO 6

Kun olet tyytyväinen vahvistusasetuksiin, aktivoi Älykäs äänenlukitus napsauttamalla pyörää. Pyörän LED-valo vaihtuu syaanin väriseksi, kun äänenlukitus on päällä.

Älykäs äänenlukitus säätelee tasoa käyttämällä analogista limiteriä estämään leikkautumista ja hiljaisimpia ääniä vaimentavaa ekspanderia vähentämään taustahälyä.

Kun äänenlukitus on päällä, vierityspyörä ei muuta vahvistusta. Napsauta pyörää uudestaan, jos haluat tehdä muutoksia.

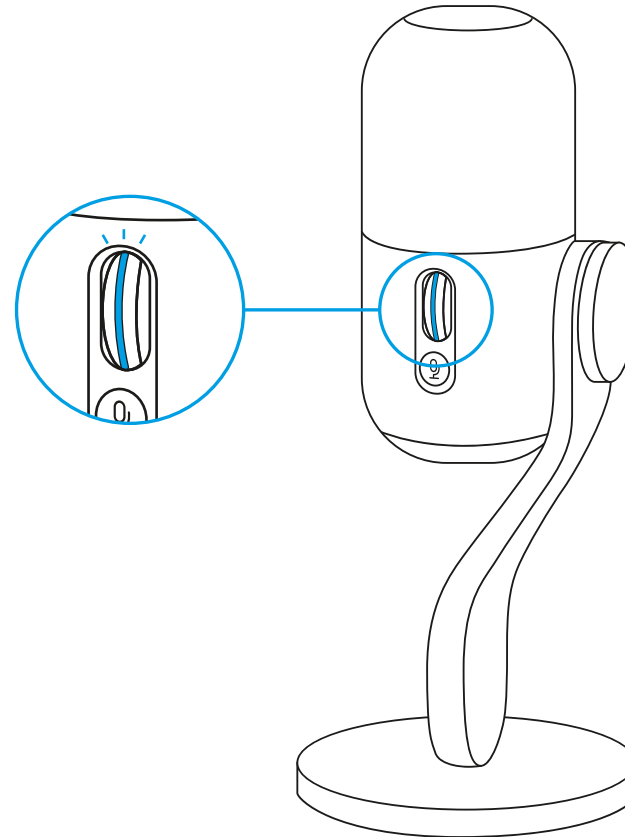

KÄYTTÖNOTTO 7

Lataa ja asenna G HUB, jotta saat käyttöösi kaikki äänen ja valojen mukautusasetukset.

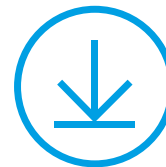

logitechG.com/ghub

KÄYTTÖNOTTO 8

- Napsauta G HUBista Mikrofoni-valikkoa, jotta pääset BlueVo!cen esiasetuksiin, tehosteisiin ja käsittelyyn, kuten taajuuskorjaimen ja kohinanvaimennukseen. Voit laittaa Älykkään äänenlukituksen päälle myös tästä ikkunasta.
- Jos haluat kokeilla eri asetuksia, tallenna näyte äänestäsi ja toista näyte. Kuulet juuri tekemäsi tallenteen sen hetkisillä BlueVo!ce-asetuksilla. Voit sitten kokeilla esiasetuksia, asetuksia ja tehosteita. Kaikkia tekemiäsi muutoksia käytetään tallenteeseesi, joten kuulet juuri sen, mitä haluat yleisösi kuulevan.

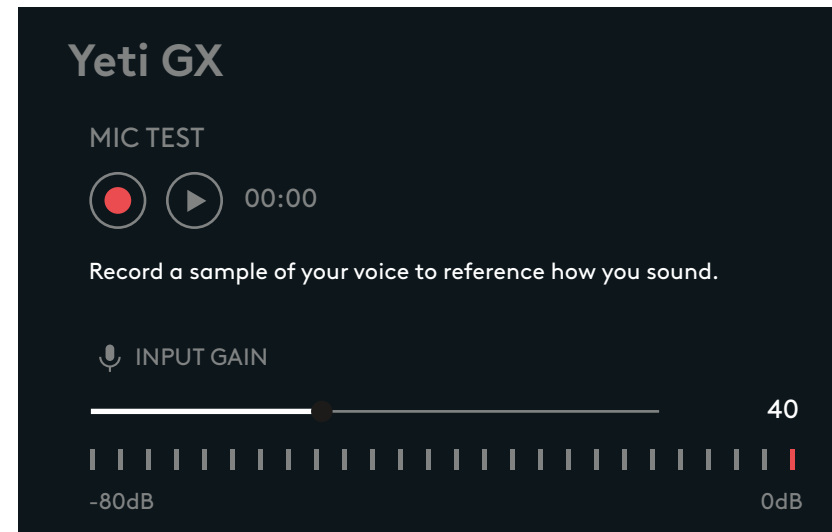
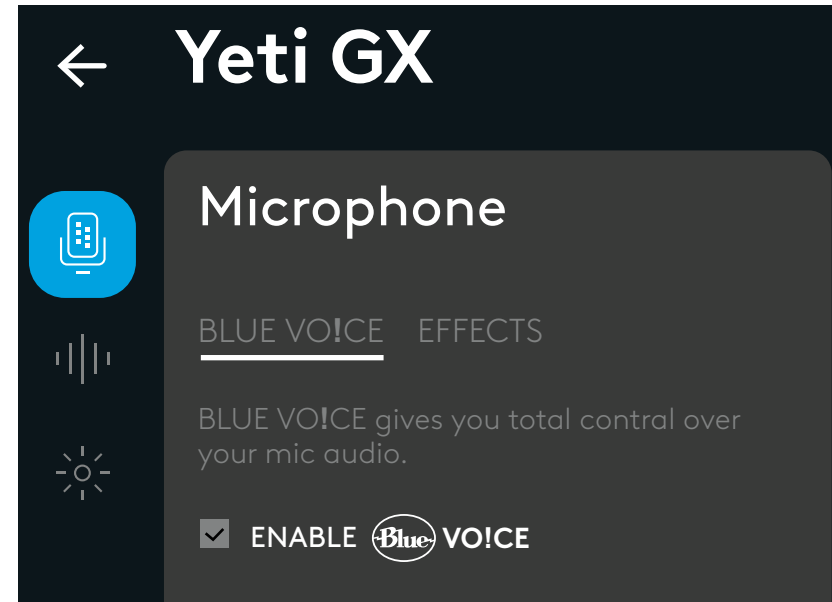

- Napsauta G HUBin LIGHTSYNC-valikkoa, jos haluat muokata RGB-renkaan valaistusta ja G-logoa.
- Valitse joku esiasetuksista tai käytä Vapaa- ja Animaatiovälilehtiä mukauttamiseen.

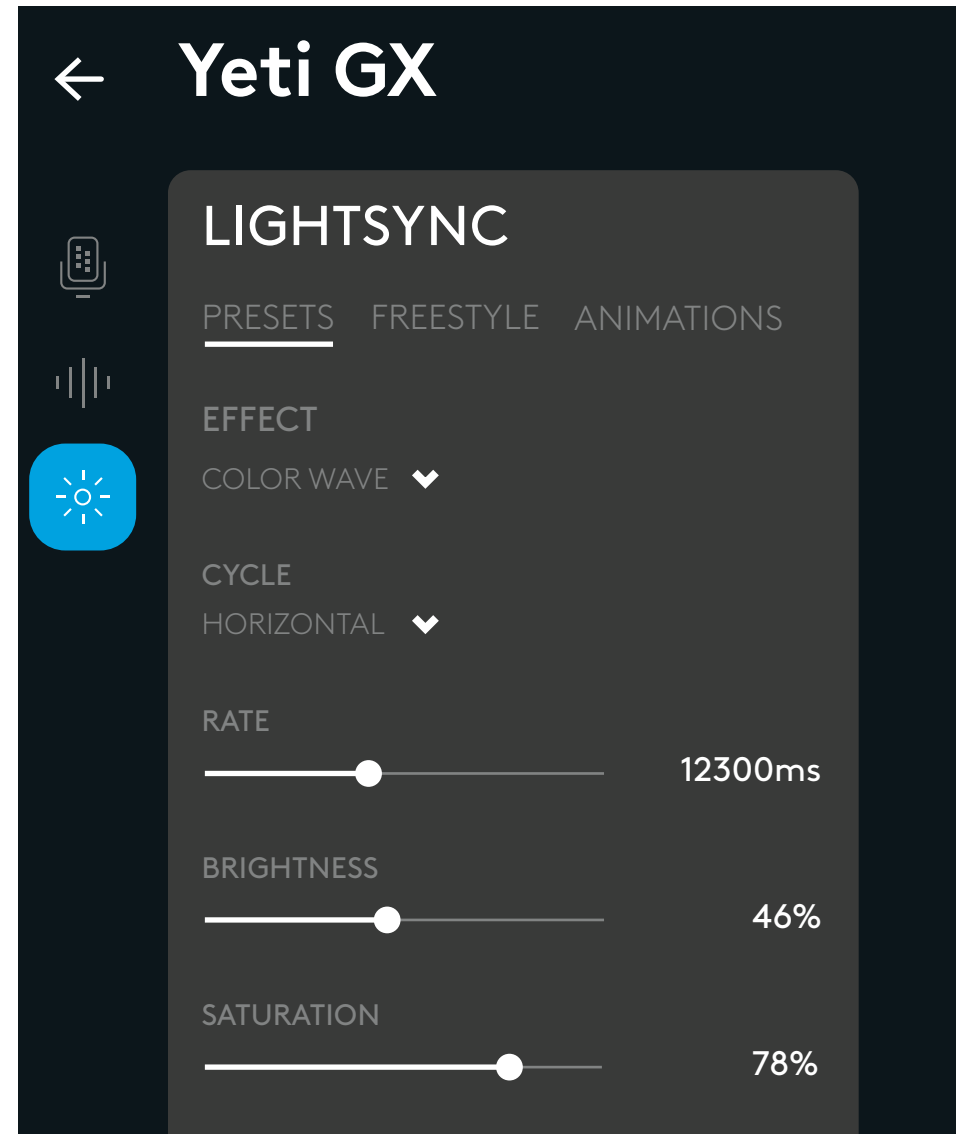

ONKO SINULLA KYSYTTÄVÄÄ?

logitechG.com/support/yeti-gx

ΟΔΗΓΙΕΣ ΡΥΘΜΙΣΗΣ

ΡΥΘΜΙΣΗ 1

- Τοποθετήστε το νέο σας μικρόφωνο Yeti GX είτε στην επιτραπέζια βάση που περιλαμβάνεται στη συσκευασία είτε σε έναν βραχίονα.
- Συνδέστε το άκρο *USB-C* του καλωδίου στη θύρα στο κάτω μέρος.

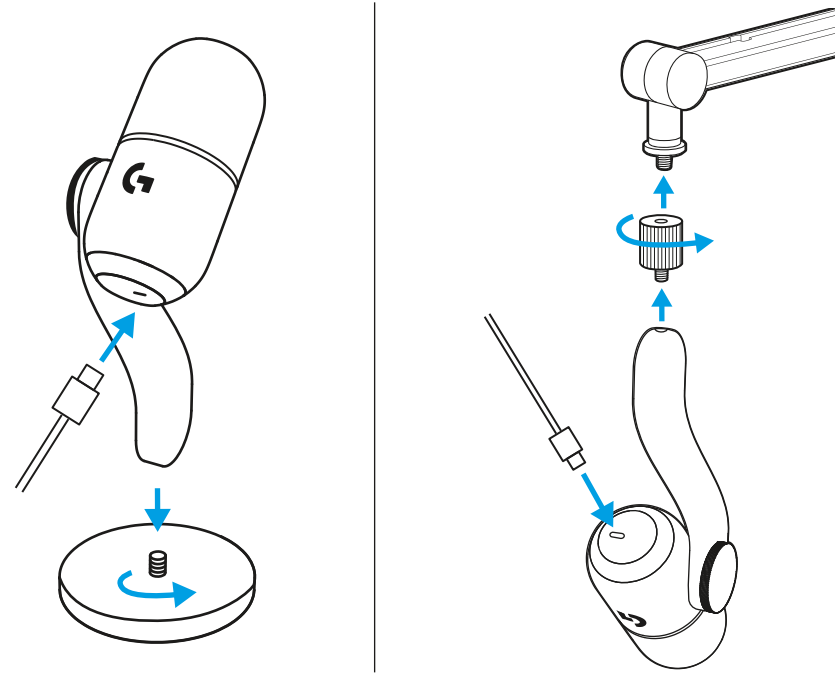

- Συνδέστε το άκρο *USB-A* του καλωδίου στον υπολογιστή σας.

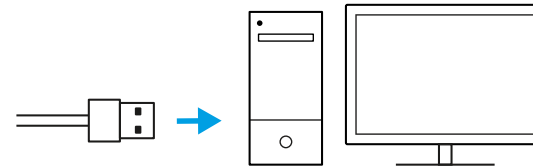

ΡΥΘΜΙΣΗ 2

ΣΗΜΑΝΤΙΚΟ!

Φροντίστε η επίπεδη πλευρά του αντιανέμιου να είναι στραμμένη προς τα εσάς!

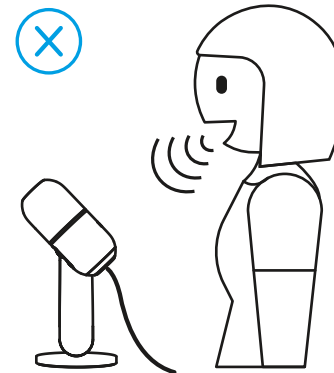
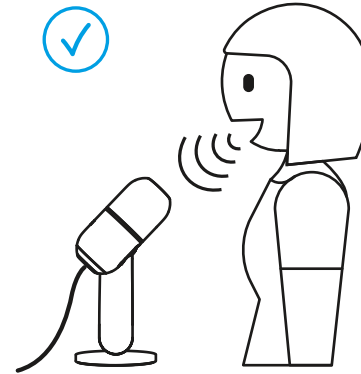

ΡΥΘΜΙΣΗ 3

- Ανοίξτε οποιοδήποτε λογισμικό streaming ή εγγραφής με διαμόρφωση ήχου.



- Στις ρυθμίσεις του λογισμικού, ίσως χρειαστεί να επιλέξετε το Yeti GX ως το ενεργό μικρόφωνο.

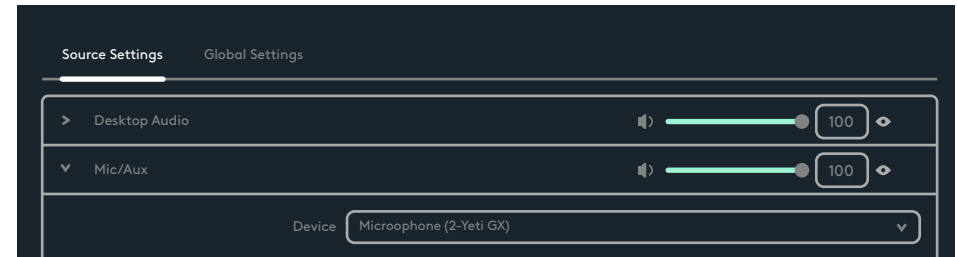

ΡΥΘΜΙΣΗ 4

Ο τροχός κύλισης ρυθμίζει την ενίσχυση του μικροφώνου.

Προσαρμόστε την ενίσχυση κυλώντας τον τροχό, ενώ μιλάτε με την κανονική φωνή που θα χρησιμοποιούσατε κατά το streaming ή την εγγραφή.

Η κύλιση του τροχού προς τα επάνω θα αυξήσει την ενίσχυση, ενώ η κύλιση προς τα κάτω θα τη μειώσει.

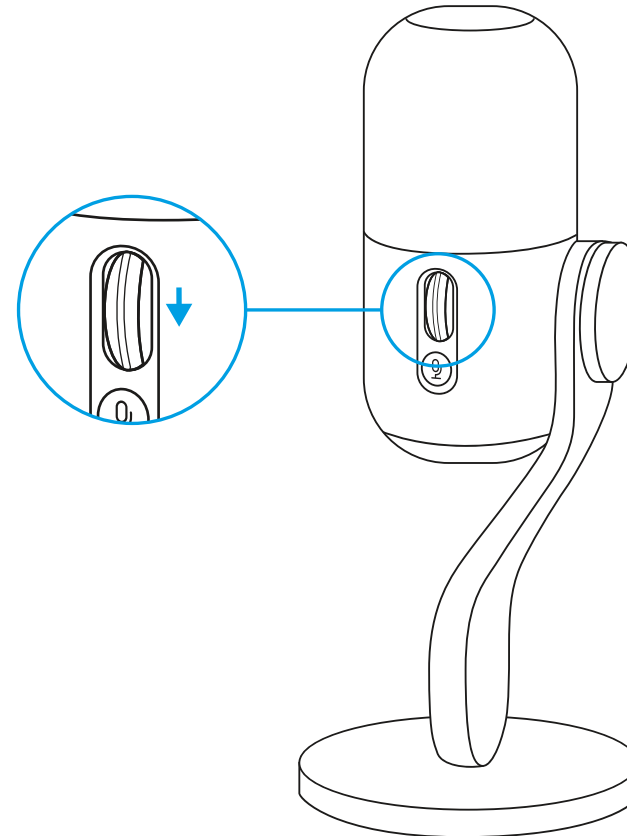

ΡΥΘΜΙΣΗ 5

Το LED στον τροχό κύλισης υποδεικνύει επίσης αν το μικρόφωνο χρησιμοποιείται.

- Σταθερό λευκό φως σημαίνει ότι το μικρόφωνο είναι ενεργοποιημένο.
- Σταθερό πράσινο φως σημαίνει ότι το μικρόφωνο παρέχει ενεργά ήχο.
- Κόκκινο φως που αναβοσβήνει σημαίνει ότι το επίπεδο ενίσχυσης είναι πολύ υψηλό και προκαλεί clipping ή παραμόρφωση, επομένως, είναι καλύτερα να τη μειώσετε.
- Σταθερό κόκκινο φως σημαίνει ότι το μικρόφωνο είναι σε σίγαση (πατήστε το κουμπί σίγασης δίπλα στον τροχό κύλισης για σίγαση ή κατάργηση της σίγασης).

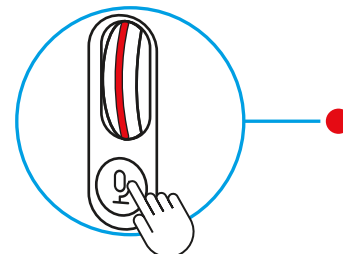
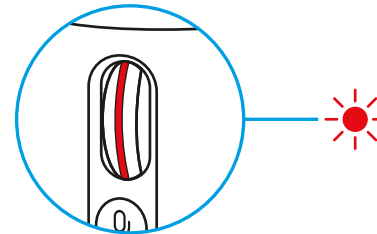
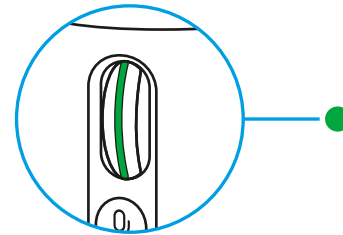
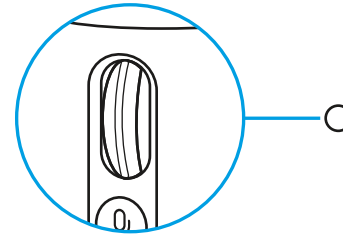

ΡΥΘΜΙΣΗ 6

Όταν είστε ικανοποιημένοι με τη ρύθμιση ενίσχυσης, κάντε κλικ στον τροχό για να ενεργοποιήσετε το έξυπνο κλείδωμα ήχου. Το LED στον τροχό θα γίνει κυανό, όταν ενεργοποιηθεί.

Έξυπνο κλείδωμα ήχου: Προσαρμόζει έξυπνα την ενίσχυση, χρησιμοποιώντας έναν αναλογικό περιοριστή για την αποτροπή του clipping και ένα expander στραμμένο προς τα κάτω για τη μείωση του θορύβου από το περιβάλλον.

Όταν είναι ενεργοποιημένο, ο τροχός κύλισης δεν θα αλλάζει την ενίσχυση. Κάντε κλικ ξανά για ξεκλείδωμα προτού κάνετε αλλαγές.

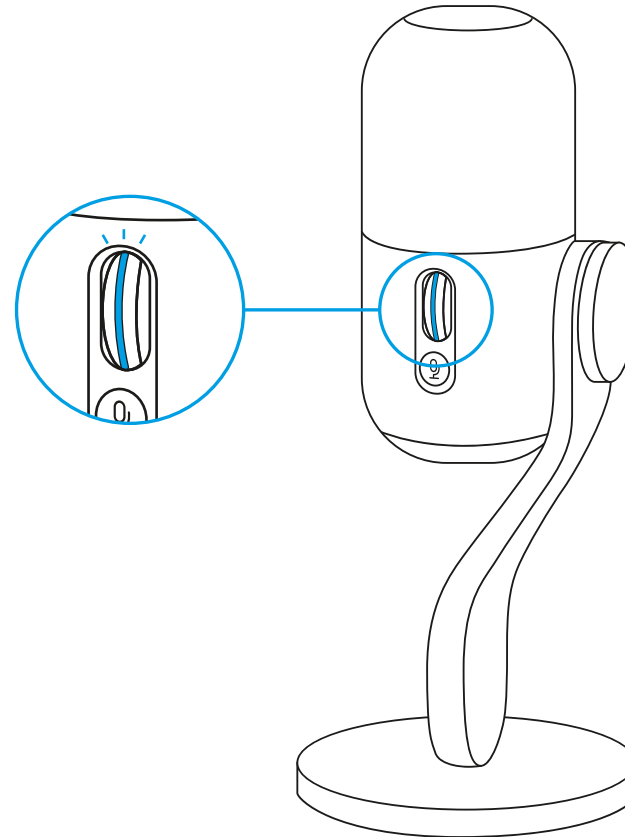

ΡΥΘΜΙΣΗ 7

Κατεβάστε το G HUB για πλήρη διαμόρφωση και προσαρμογή των ρυθμίσεων ήχου και φωτισμού.

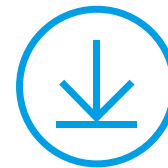

logitechG.com/ghub

ΡΥΘΜΙΣΗ 8

- Κάντε κλικ στο μενού μικροφώνου στο G HUB για να αποκτήσετε πρόσβαση σε προεπιλογές BlueVo!ce, εφέ και επεξεργασία, όπως ισοσταθμιστή και μείωση θορύβου. Μπορείτε επίσης να ενεργοποιήσετε το έξυπνο κλείδωμα ήχου από αυτήν την οθόνη.

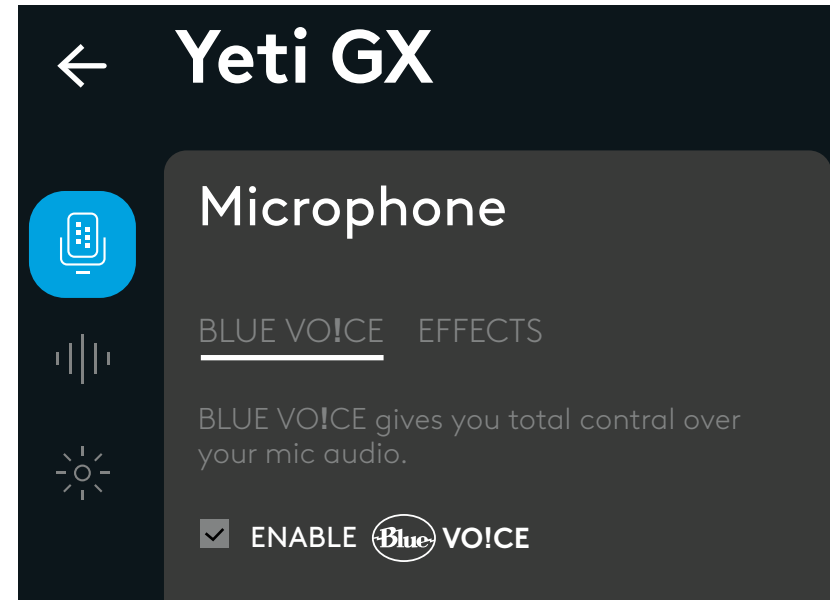

- Για να δοκιμάσετε διαφορετικές ρυθμίσεις, ηχογραφήστε πρώτα ένα δείγμα της φωνής σας και έπειτα πατήστε «Αναπαραγωγή». Στη συνέχεια, θα ακούσετε την ηχογράφιση που μόλις δημιουργήσατε με τις τρέχουσες ρυθμίσεις BlueVo!ce. Από εδώ μπορείτε να εφαρμόσετε διαφορετικές προεπιλογές, ρυθμίσεις και εφέ. Τυχόν αλλαγές που κάνετε θα εφαρμόζονται στην ηχογράφησή σας, ώστε να μπορείτε να ακούσετε ακριβώς αυτό που θα ακούει το κοινό σας.

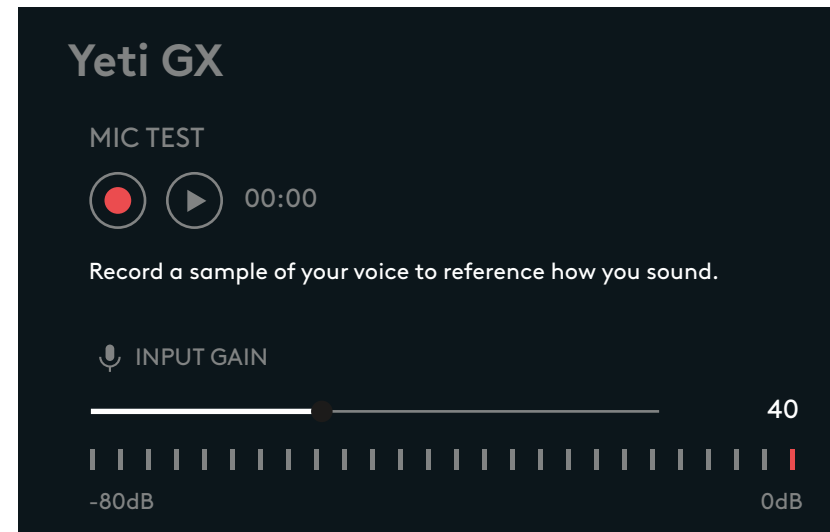

- Κάντε κλικ στο μενού LIGHTSYNC στο GHub για να προσαρμόσετε τον φωτισμό στον δακτύλιο RGB και στο λογότυπο G.
- Επιλέξτε από τις εύκολες προεπιλογές ή χρησιμοποιήστε τις καρτέλες ελεύθερου στυλ και κίνησης για πλήρη προσαρμογή.

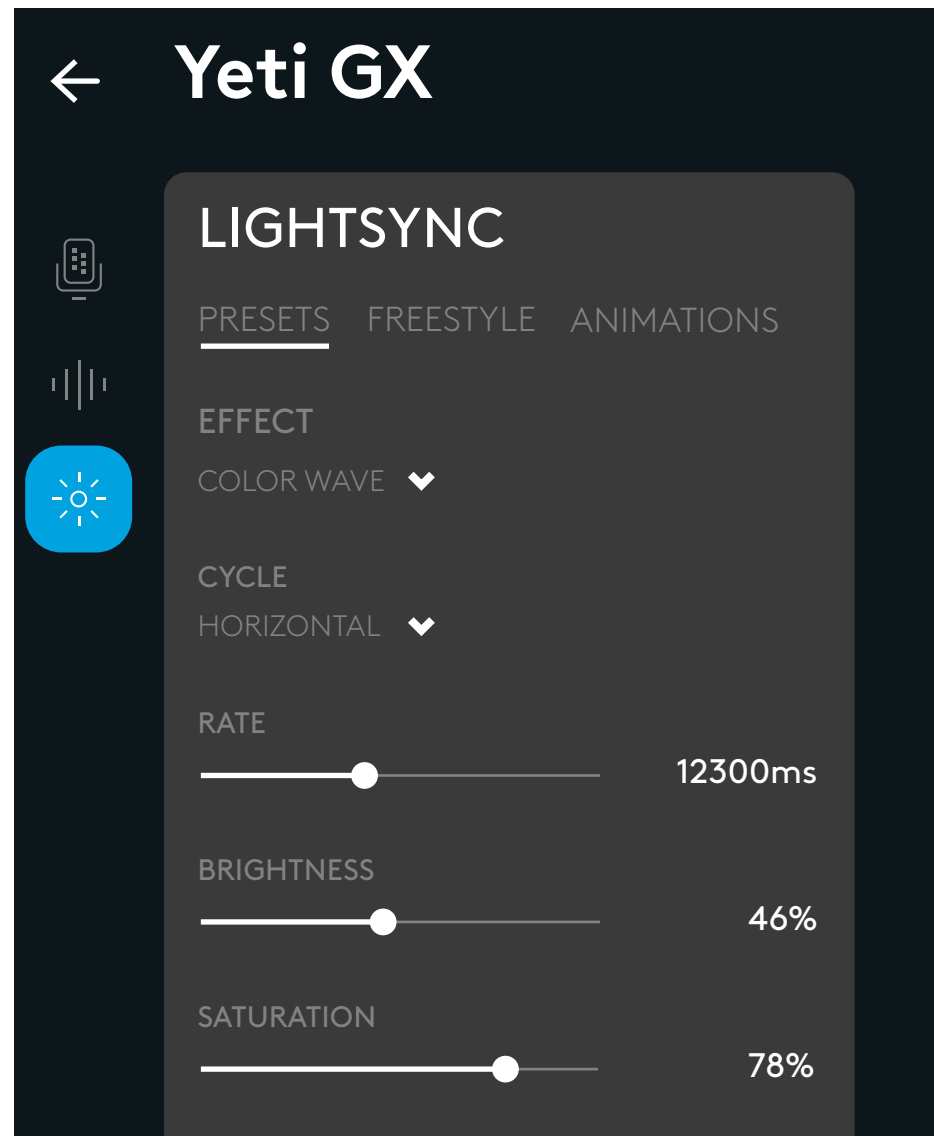

ΕΧΕΤΕ ΕΡΩΤΗΣΕΙΣ;

logitechG.com/support/yeti-gx

ИНСТРУКЦИИ ПО НАСТРОЙКЕ

ПОДГОТОВКА К РАБОТЕ 1

- Закрепите новый микрофон Yeti GX на настольной подставке из комплекта поставки либо на штативе.
- Подключите разъем кабеля *USB-C* к порту в нижней части микрофона.

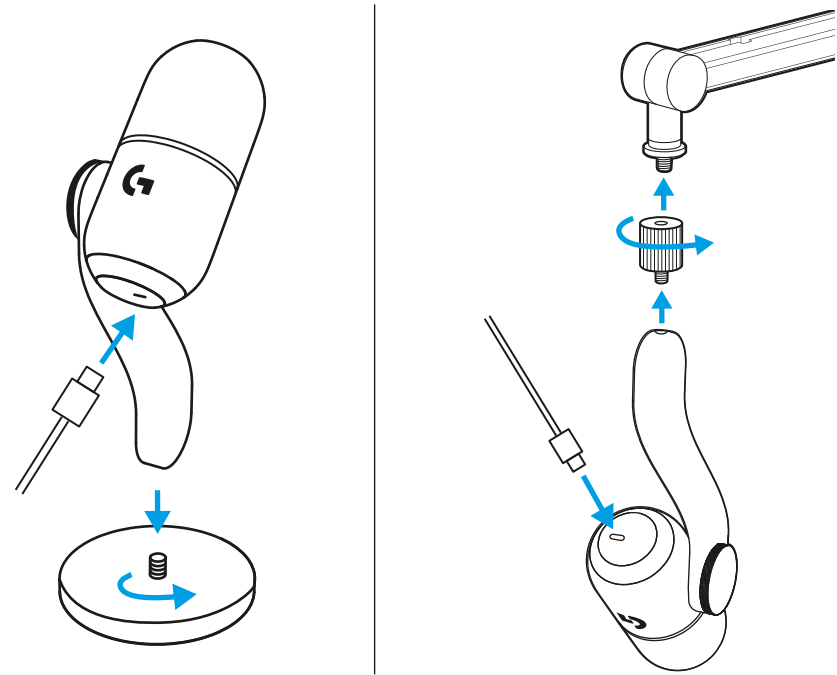

- Подключите разъем кабеля *USB-A* к компьютеру.

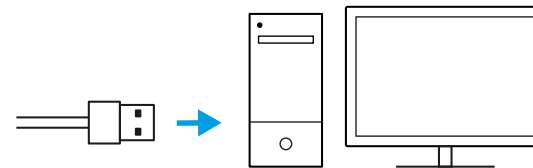

ПОДГОТОВКА К РАБОТЕ 2

ВАЖНО!

Убедитесь, что плоская часть ветрозащитной насадки направлена в вашу сторону!

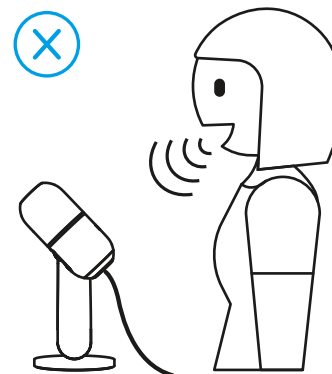
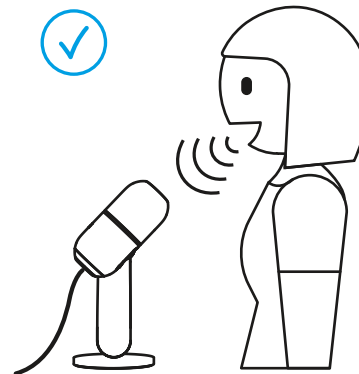

ПОДГОТОВКА К РАБОТЕ 3

- Откройте любую программу для потоковой передачи или записи с возможностью настройки звука.



- Вам может понадобиться выбрать Yeti GX в качестве активного микрофона в настройках программы.

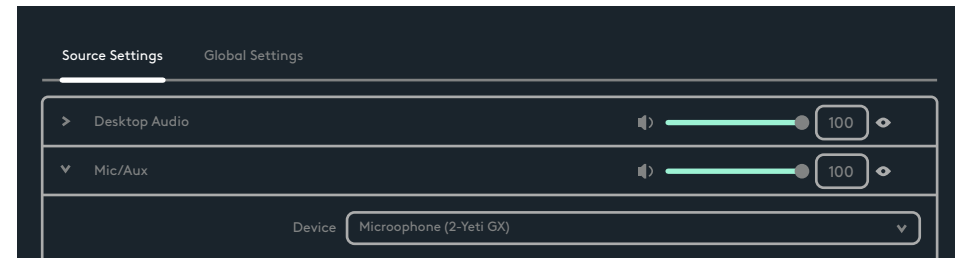

ПОДГОТОВКА К РАБОТЕ 4

Усиление микрофона можно отрегулировать с помощью колесика прокрутки.

Произнесите что-нибудь своим обычным голосом (так, как вы бы говорили во время трансляции или записи) и отрегулируйте усиление, прокручивая колесико.

Прокручивание колесика вверх увеличивает усиление, а прокручивание вниз — уменьшает.

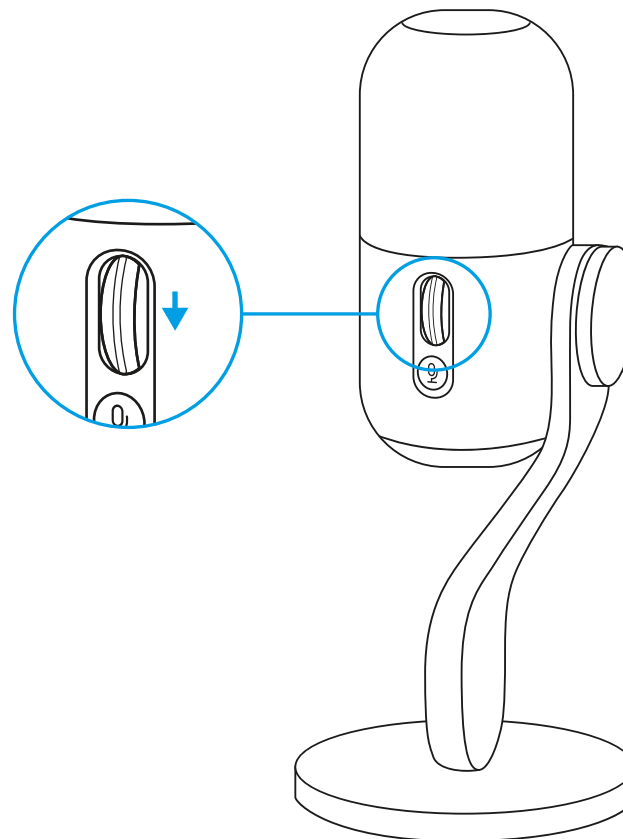

ПОДГОТОВКА К РАБОТЕ 5

Светодиодный индикатор на колесике прокрутки показывает, используется ли микрофон.

- Непрерывное белое свечение означает, что микрофон включен.
- Непрерывное зеленое свечение означает, что микрофон в данный момент передает звук.
- Индикатор, мигающий красным, означает, что уровень усиления слишком высок. Это может привести к ограничению сигнала и искажениям, поэтому усиление лучше уменьшить.
- Непрерывное красное свечение означает, что микрофон отключен (нажмите кнопку отключения звука рядом с колесиком прокрутки, чтобы отключить или включить звук).

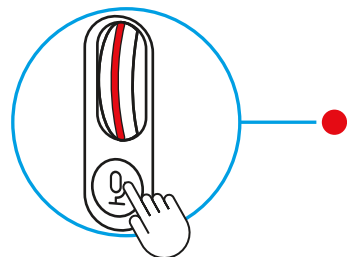
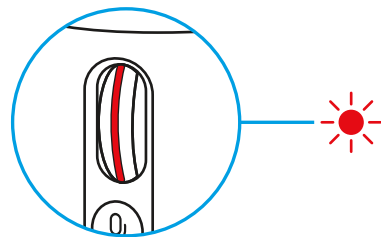
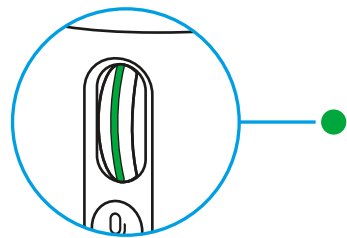
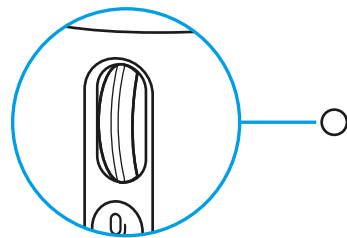

ПОДГОТОВКА К РАБОТЕ 6

После успешной настройки усиления нажмите на колесико, чтобы включить функцию Smart Audio Lock. При этом светодиодный индикатор на колесике загорится голубым цветом.

Smart Audio Lock — это интеллектуальная регулировка усиления звука с помощью аналогового лимитера для защиты от искажений и понижающего экспандера для снижения уровня окружающего фонового шума.

Когда данная функция включена, изменить усиление с помощью колесика прокрутки нельзя. Нажмите на колесико еще раз, чтобы разблокировать его и отрегулировать усиление.

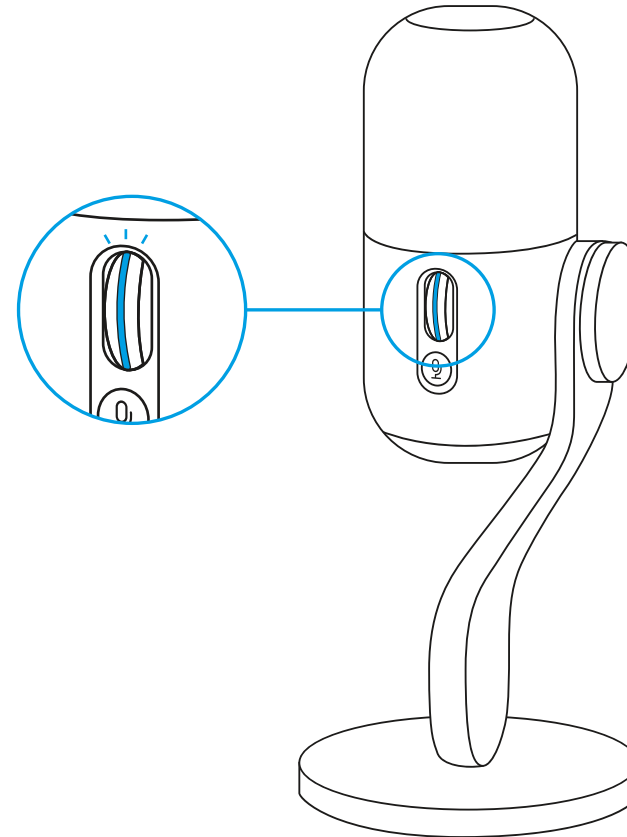

ПОДГОТОВКА К РАБОТЕ 7

Для выполнения полной настройки и персонализации параметров звука и подсветки загрузите G HUB.



logitechG.com/ghub

ПОДГОТОВКА К РАБОТЕ 8

- Щелкните микрофон в меню G HUB, чтобы получить доступ к предустановкам Blue Vo!ce, эффектам и функциям обработки звука, таким как эквалайзер и шумоподавитель. На этом экране также можно включить функцию Smart Audio Lock.
- Чтобы испытать различные настройки, запишите образец своего голоса, а затем нажмите кнопку воспроизведения. Вы услышите сделанную только что запись с текущими настройками Blue Vo!ce. После этого можно будет выбирать различные предустановки, настройки и эффекты. Все внесенные изменения будут применены к записи, и вы сможете услышать именно то, что будет слышать ваша аудитория.

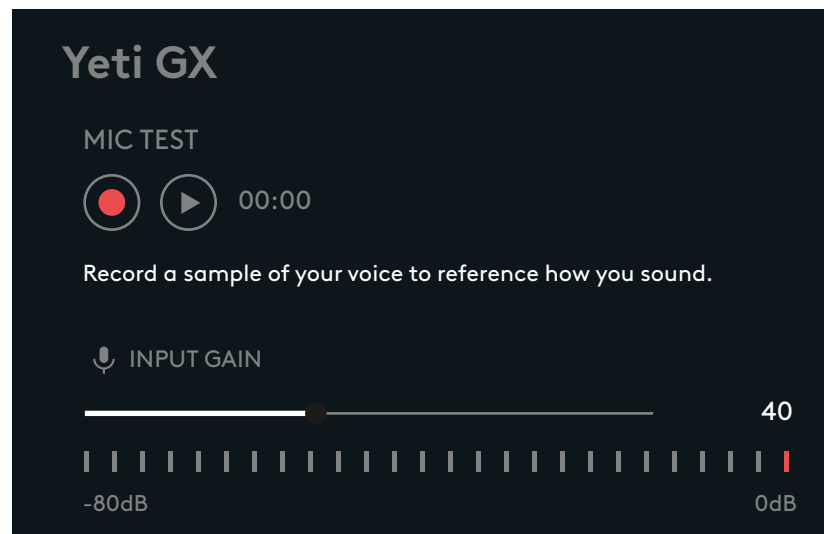
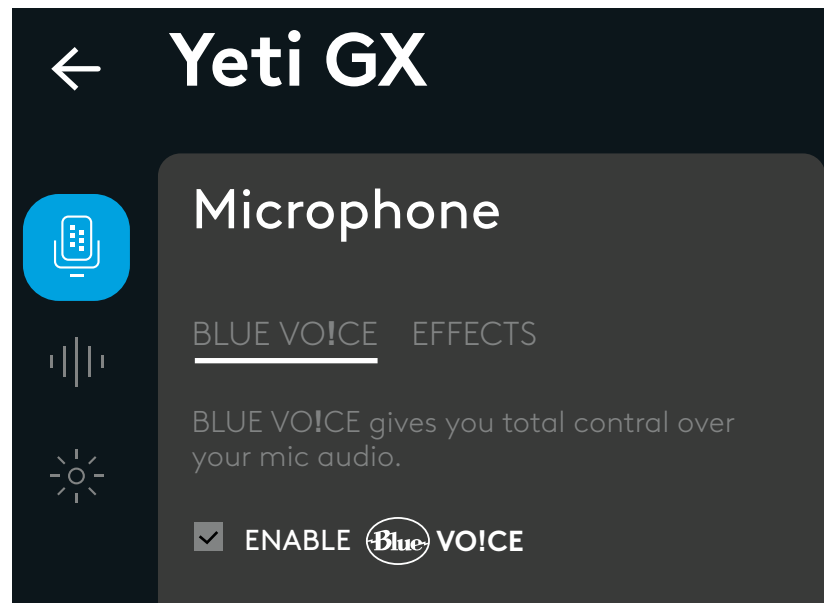

- Откройте меню LIGHTSYNC в GHub, чтобы настроить подсветку RGB-кольца и логотипа G.
- Выберите одну из готовых предустановок либо воспользуйтесь вкладками «Свободный стиль» и «Анимация» для полной персонализации.

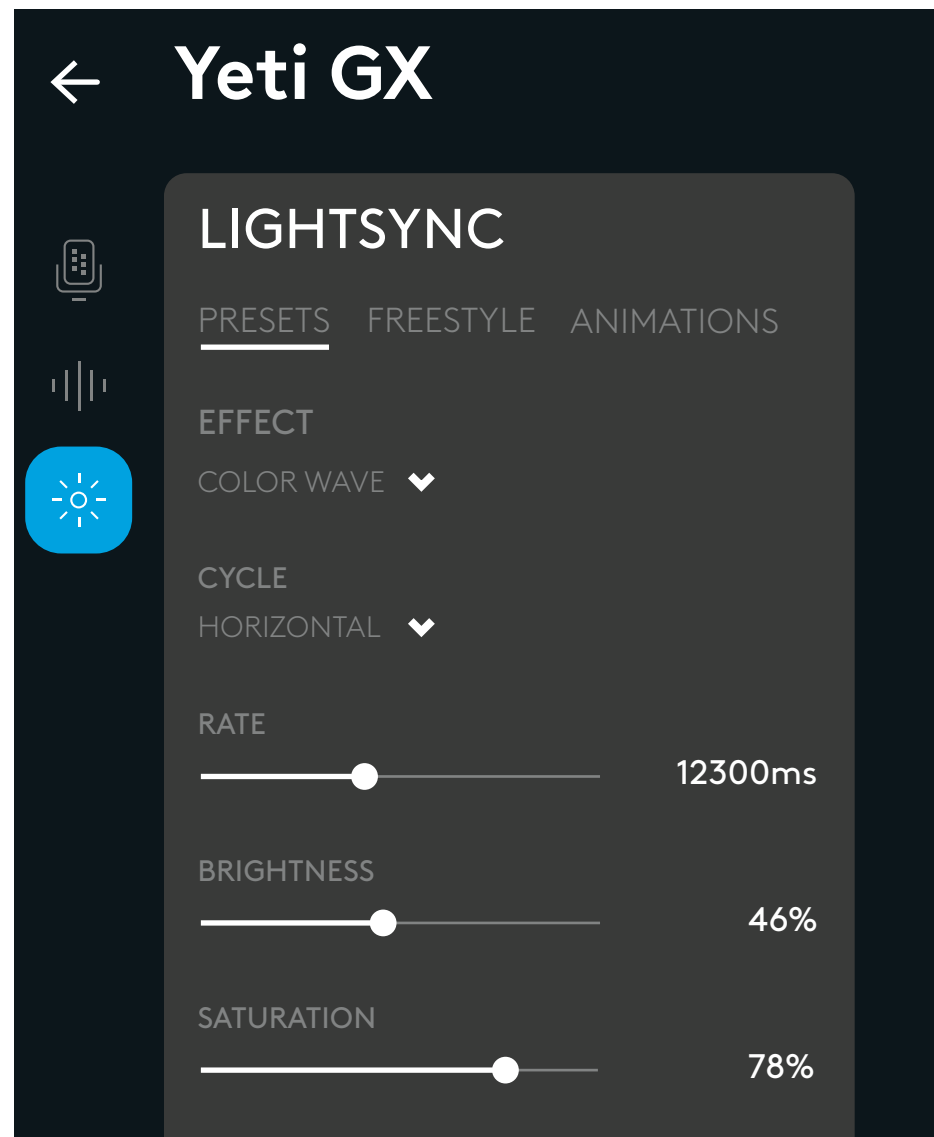

У ВАС ВОЗНИКЛИ ВОПРОСЫ?

logitechG.com/support/yeti-gx

INSTRUKCJE KONFIGURACJI

KONFIGURACJA 1

- Zamontuj swój nowy mikrofon Yeti GX na dołączonej podstawie na biurko lub wysięgniku.
- Podłącz końcówkę kabla *USB C* do portu na dole.

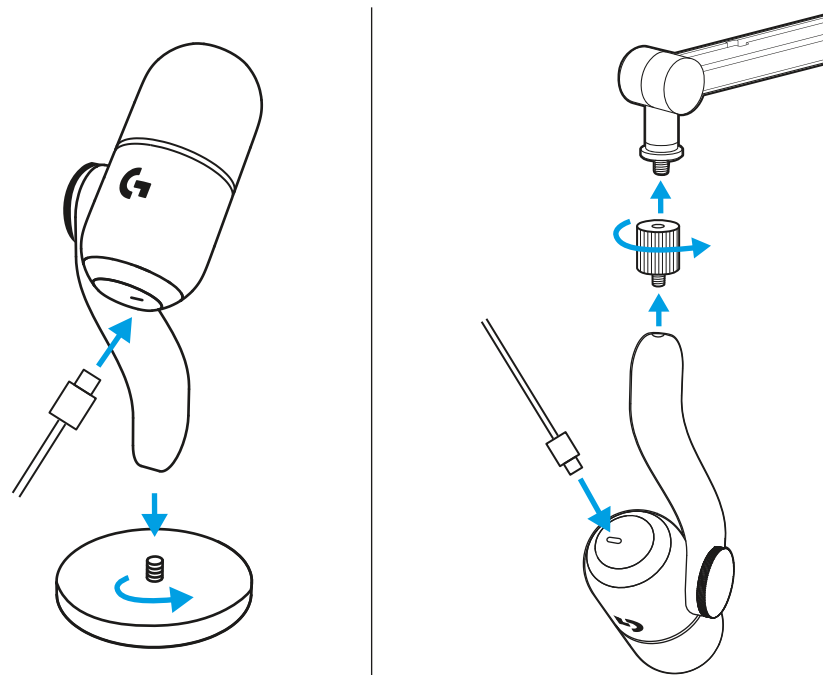

- Końcówkę *USB A* kabla podłącz do swojego komputera.

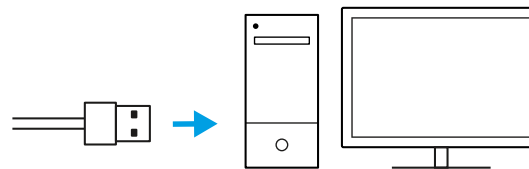

KONFIGURACJA 2

WAŻNE!

Upewnij się, że płaska część osłony przeciwwietrznej jest skierowana w Twoją stronę!

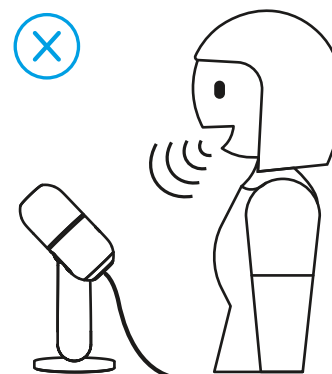
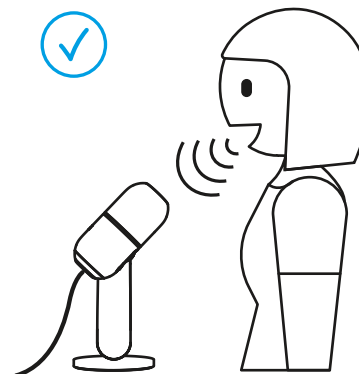

KONFIGURACJA 3

- Otwórz dowolny program do streamowania lub nagrywania z konfiguracją audio.



- W ustawieniach oprogramowania może być konieczne wybranie Yeti GX jako aktywnego mikrofonu.

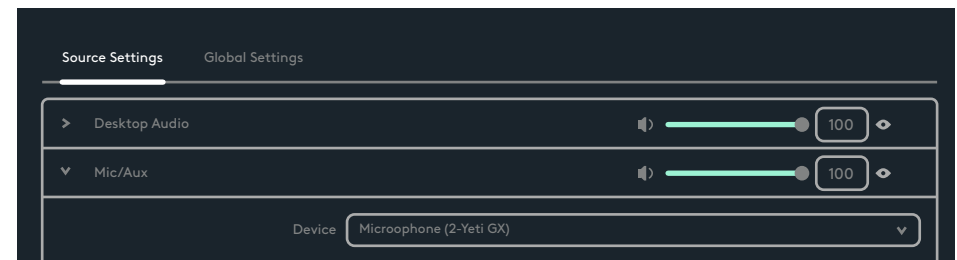

KONFIGURACJA 4

Kółko przewijania reguluje wzmocnienie mikrofonu.

Mówiąc normalnym głosem podczas streamowania lub nagrywania, dostosuj wzmocnienie, obracając kółko.

Przewijając kółko w górę zwiększysz wzmocnienie, a przewijając w dół zmniejszysz wzmocnienie.

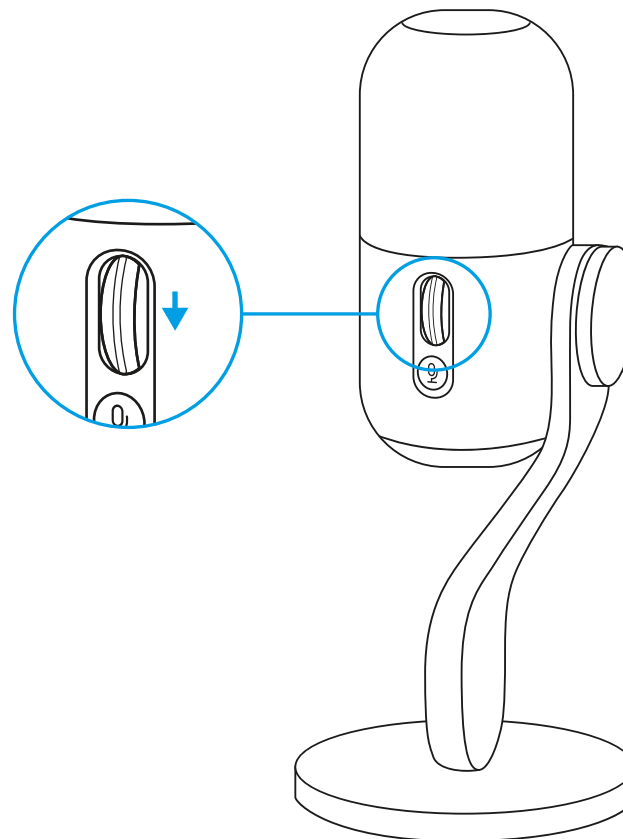

KONFIGURACJA 5

Dioda LED na kółku przewijania wskazuje również, czy mikrofon jest używany.

- Stały biały kolor oznacza, że mikrofon jest włączony.
- Stały zielony kolor oznacza, że mikrofon aktywnie dostarcza dźwięk.
- Migający czerwony kolor oznacza, że poziom wzmacnienia jest zbyt wysoki i powoduje przesterowanie lub zniekształcenia, więc najlepiej go zmniejszyć.
- Stały czerwony kolor oznacza, że mikrofon jest wyciszony (naciśnij przycisk wyciszenia przy kółku przewijania, aby wyciszyć lub wyłączyć wyciszenie).

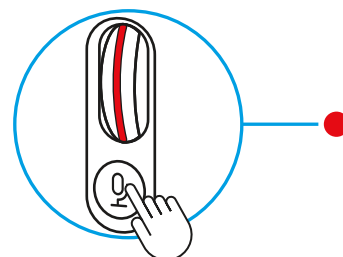
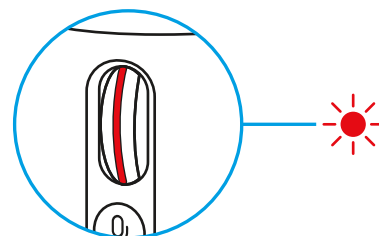
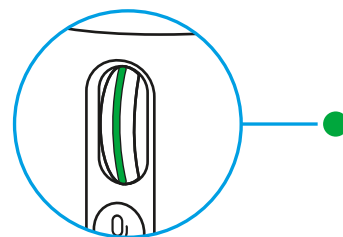
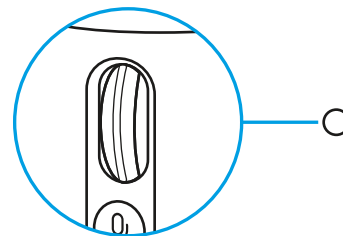

KONFIGURACJA 6

Po wybraniu ustawienia wzmocnienia, kliknij kółko, aby włączyć funkcję Smart Audio Lock. Po włączeniu dioda LED na kółku zmieni kolor na niebieski.

Blokada Smart Audio Lock: inteligentne dostosowanie wzmocnienia przy użyciu analogowego ogranicznika zapobiegającego przycięciom i ekspandera skierowanego w dół, redukującego szumy otoczenia.

Gdy ta funkcja jest włączona, kółko przewijania nie zmienia wzmocnienia. Kliknij ponownie, aby odblokować przed wprowadzeniem jakichkolwiek zmian.

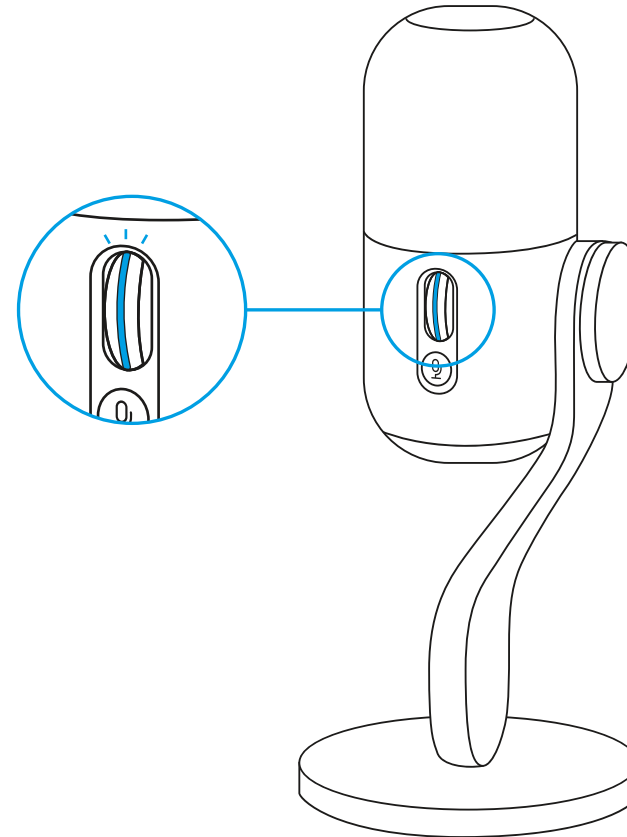

KONFIGURACJA 7

Pobierz G HUB, aby w pełni skonfigurować i dostosować ustawienia dźwięku i oświetlenia.



logitechG.com/ghub

KONFIGURACJA 8

- Kliknij menu mikrofonu w G HUB, aby uzyskać dostęp do ustawień wstępnych BlueVo!ce, efektów i przetwarzania, takich jak korektor i redukcja szumów. Na tym ekranie możesz również włączyć funkcję Smart Audio Lock.

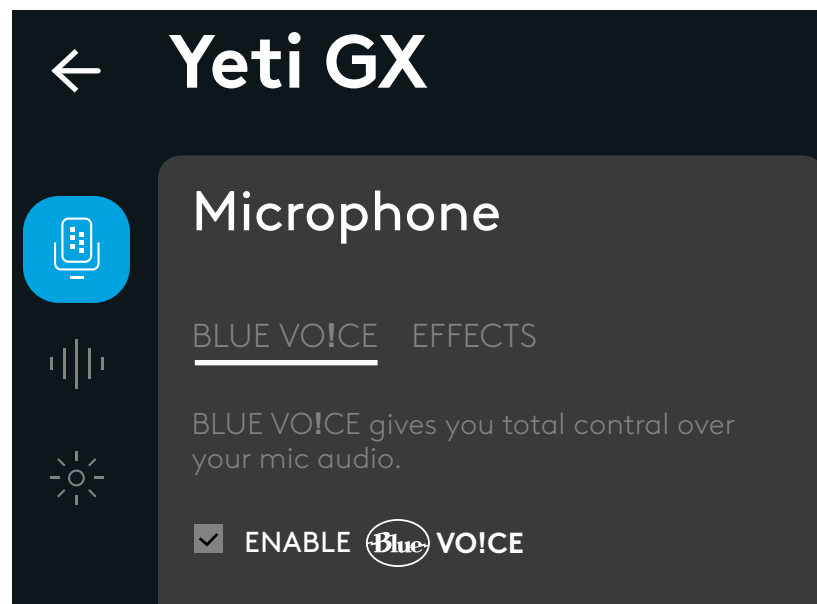

- Aby wypróbować różne ustawienia, najpierw nagraj próbkę swojego głosu, a następnie naciśnij przycisk odtwarzania. Następnie usłyszysz właśnie wykonane nagranie z bieżącymi ustawieniami BlueVo!ce. Z tego miejsca możesz zastosować różne ustawienia wstępne, ustawienia i efekty. Wszelkie wprowadzone przez Ciebie zmiany zostaną zastosowane w nagraniu, dzięki czemu usłyszysz dokładnie to, co usłyszysz Twoi widzowie.

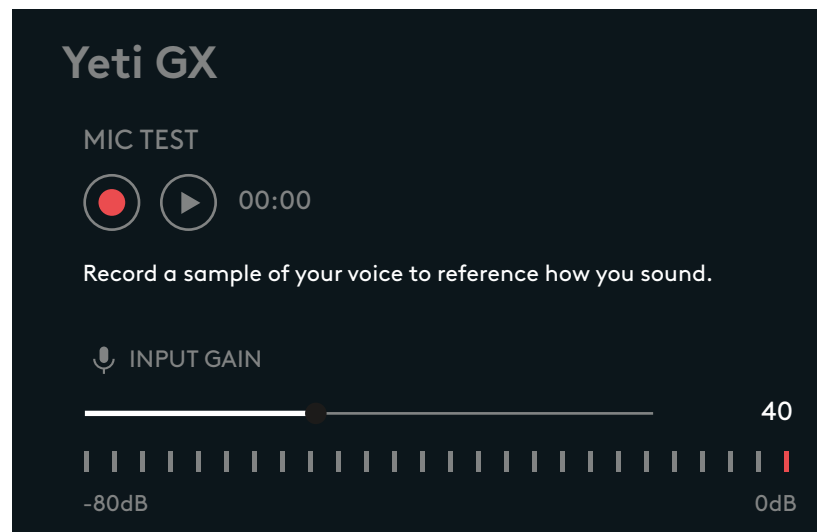

- Kliknij menu LIGHTSYNC w GHub, aby dostosować oświetlenie w pierścieniu RGB i logo G.
- Wybieraj spośród łatwych ustawień wstępnych lub korzystaj z zakładek freestyle i animacji, aby dokonać własnych modyfikacji.

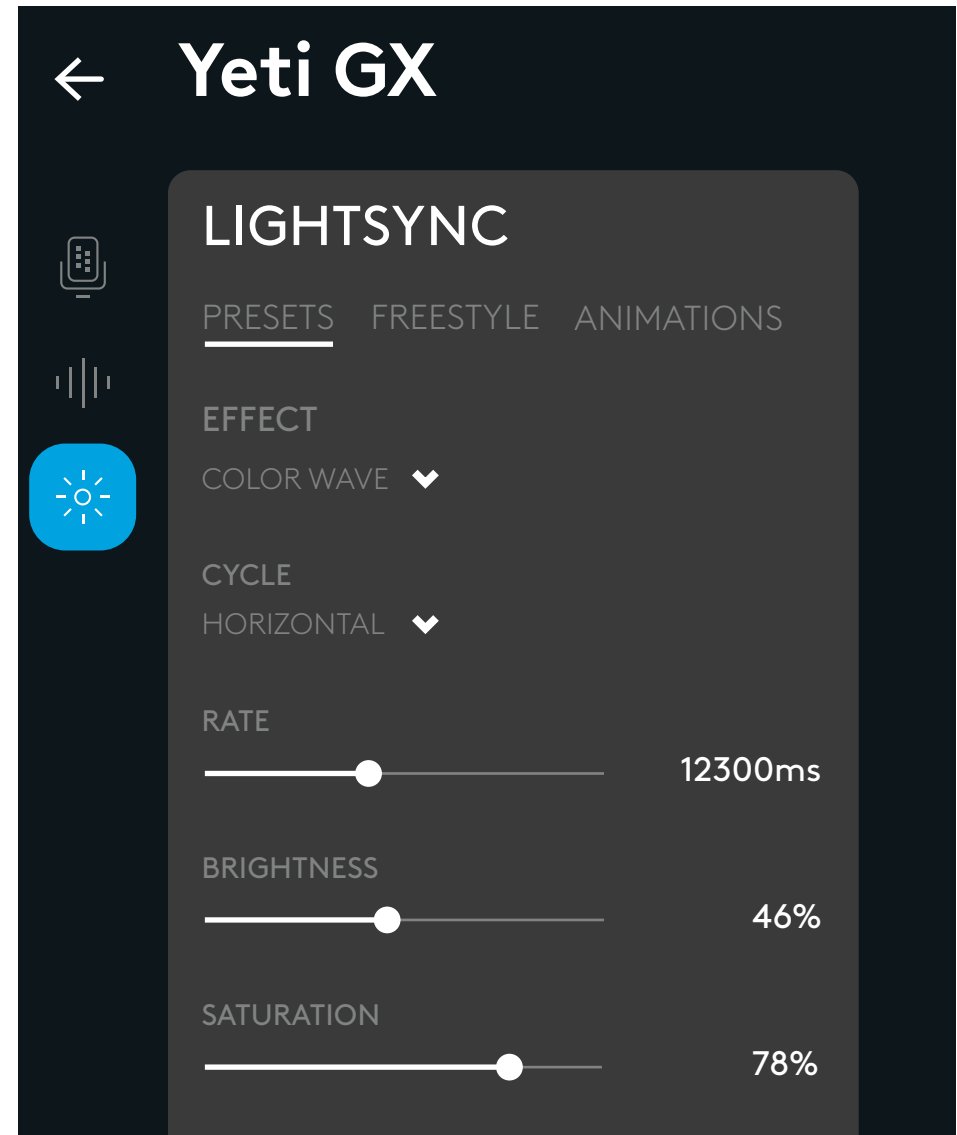

MASZ PYTANIA?

logitechG.com/support/yeti-gx

ÜZEMBE HELYEZÉSI UTASÍTÁSOK

ÜZEMBE HELYEZÉS – 1

- Szerelje fel új Yeti GX mikrofonját a mellékelt asztali állványra vagy egy mikrofontartó karra.
- Csatlakoztassa a kábel *USB-C* végét a mikrofon alján lévő porthoz.

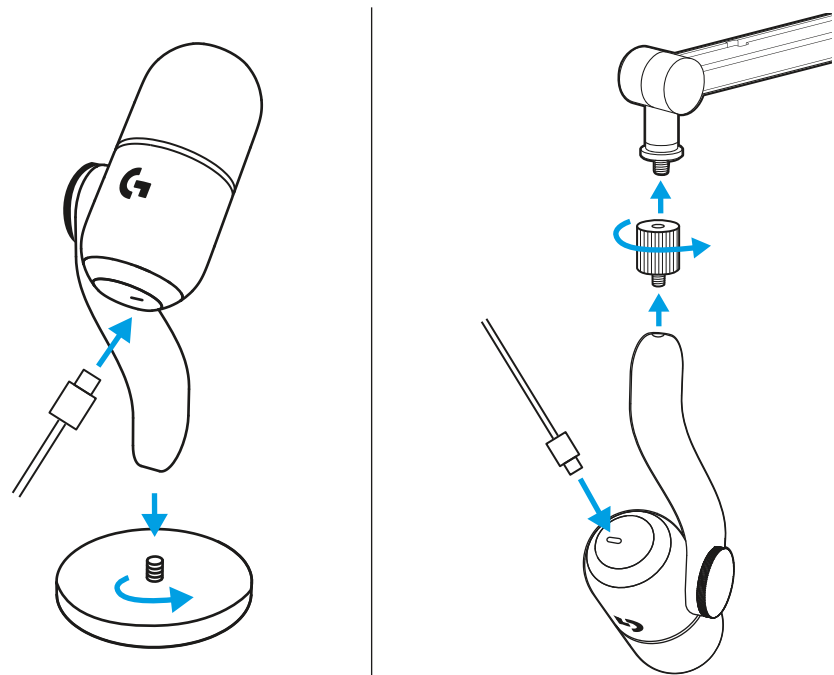

- Csatlakoztassa a kábel *USB-A* végét a számítógéphez.

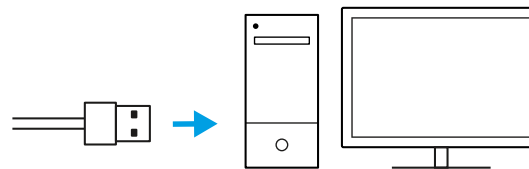

ÜZEMBE HELYEZÉS – 2

FONTOS!

Ügyeljen arra, hogy a szélfogó lapos része Ön felé nézzen!

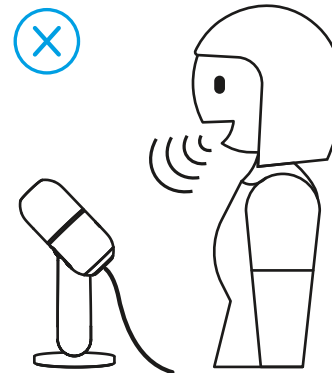
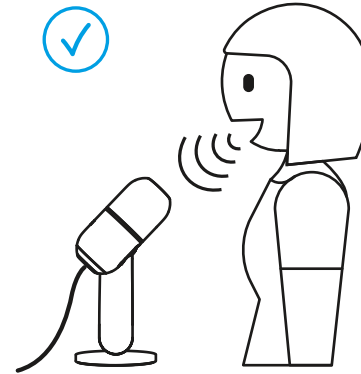

ÜZEMBE HELYEZÉS – 3

- Nyisson meg egy hangbeállítással rendelkező közvetítéshez vagy felvételhez használatos szoftvert.



- Lehetséges, hogy a szoftver beállításain belül ki kell választania aktív mikrofonként a Yeti GX-et.

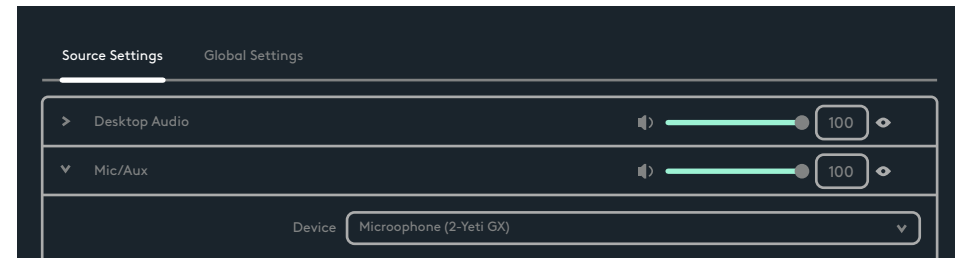

ÜZEMBE HELYEZÉS – 4

A mikrofon jelerőssége a görgetőkerékkel állítható.

Állítsa be a jelerősséget a kerék görgetésével, miközben olyan hangon beszél, mint amelyet közvetítés vagy felvétel közben használna.

A kerék felfelé görgetése növeli, míg a lefelé görgetés csökkenti a jelerősséget.

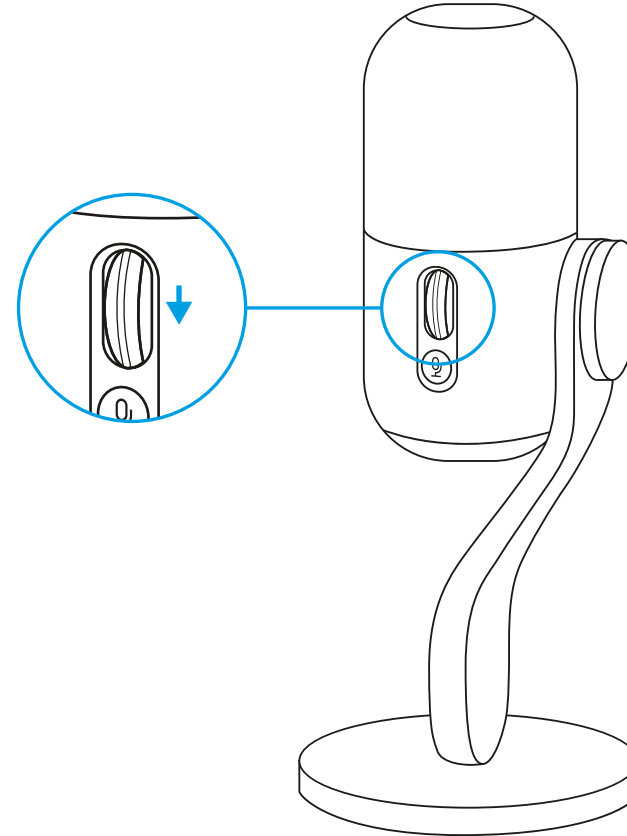

ÜZEMBE HELYEZÉS – 5

A görgetőkeréken lévő LED azt is jelzi, hogy használatban van-e a mikrofon.

- A folyamatos fehér fény azt jelenti, hogy a mikrofon be van kapcsolva.
- A folyamatos zöld fény azt jelzi, hogy a mikrofon aktívan továbbítja a hangot.
- A pirosan villogó fény azt jelzi, hogy a jelerősség szintje túl magas, ami határolást vagy torzítást okoz, ezért érdemes lejjebb vennie.
- A folyamatos piros fény azt jelenti, hogy a mikrofon le van némítva (nyomja meg a görgetőkeréknél lévő némító gombot a némításhoz vagy annak feloldásához).

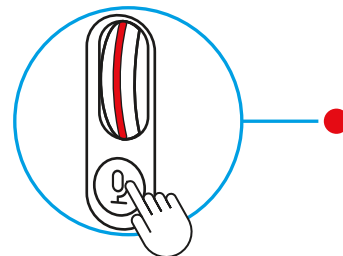
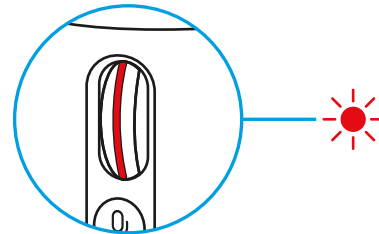
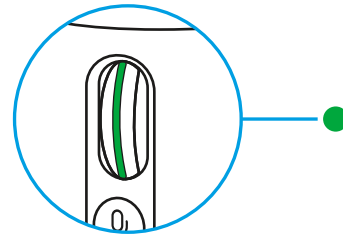
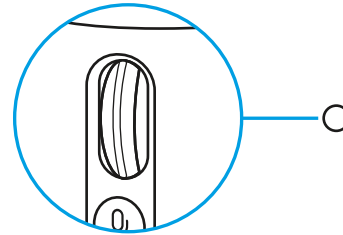

ÜZEMBE HELYEZÉS – 6

Ha elégedett a jelerősség beállításával, a görgetőkerékre kattintva engedélyezze az Intelligens hangzárolást. A görgetőkerék LED-je ciánkék színűre vált, ha engedélyezve van ez a funkció.

Intelligens hangzárolás: intelligensen beállítja az erősítést egy analóg szabályozóval a határolás megelőzéséhez és egy lehalkító expanderrel a környezeti zajok csökkentéséhez.

Amikor ez a funkció be van kapcsolva, a görgetőkerékkel nem módosítható a jelerősség. Módosítás előtt kattintson egyet ismét a feloldáshoz.

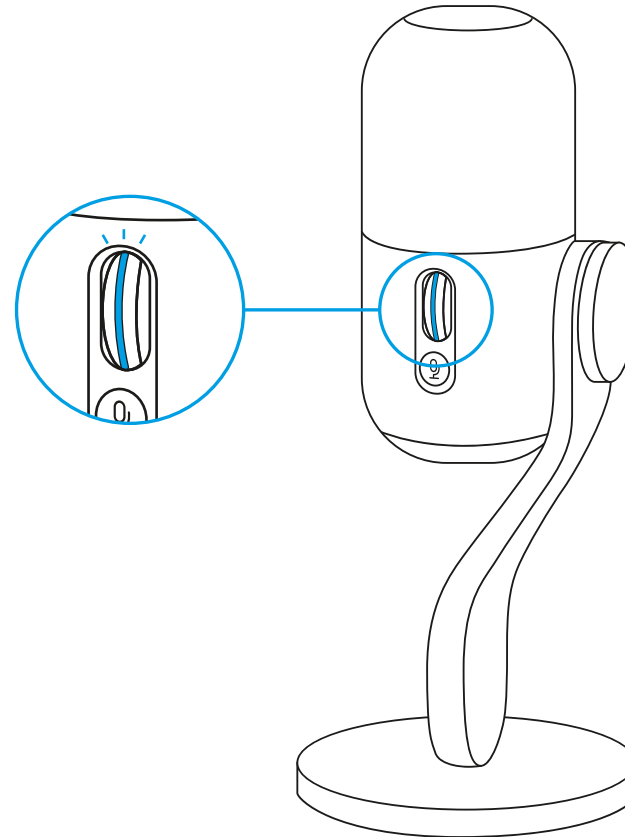

ÜZEMBE HELYEZÉS – 7

A hang és a megvilágítás teljes beállításához és testreszabásához töltsse le a G HUB-ot.



logitechG.com/ghub

ÜZEMBE HELYEZÉS – 8

- A BlueVo!ce kész beállítások, effektek és feldolgozási lehetőségek, például a hangszínszabályzó vagy a zajszűrés eléréséhez kattintson a G HUB Mikrofon menüjére. Ezen a képernyőn engedélyezheti az Intelligens hangzárólast is.
- A különböző beállítások kipróbálásához először rögzítsen egy hangmintát, majd nyomja meg a lejátszás gombot. Ekkor hallani fogja az imént készített felvételt az aktuális BlueVo!ce beállításokkal. Ezután különböző kész beállításokat, beállításokat és effekteket alkalmazhat. Minden módosítása alkalmazásra kerül a felvett hanganyag, így pontosan azt hallhatja, amit a közönség is hallani fog.

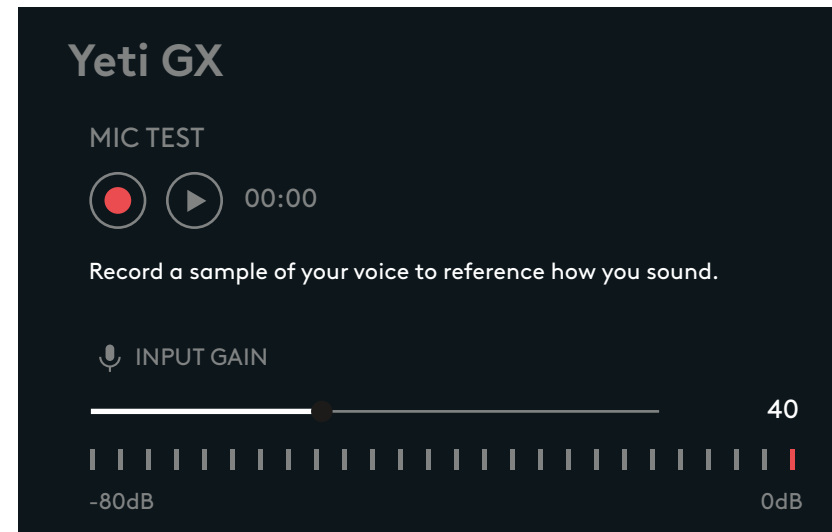
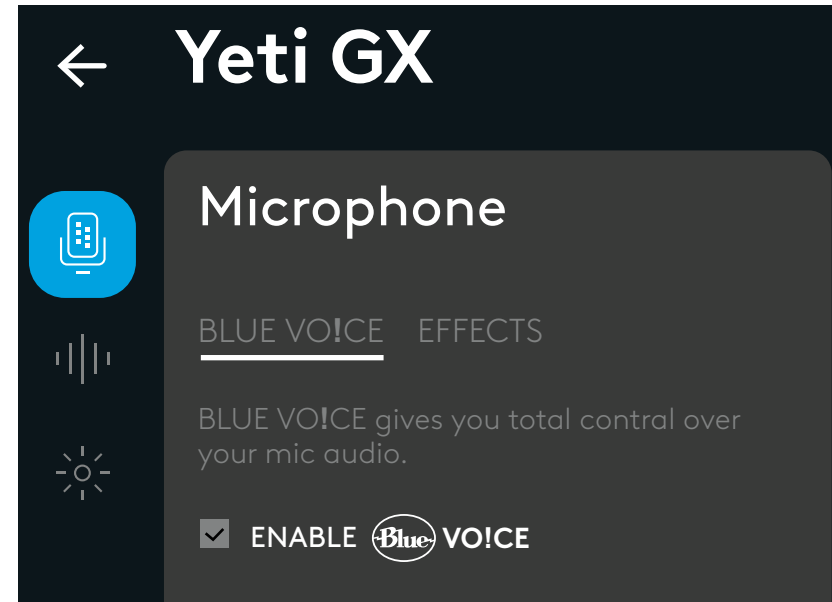

- Az RGB gyűrű és a G embléma megvilágításának testreszabásához kattintson a GHub LIGHTSYNC menüjére.
- Választhat az egyszerű kész beállítások közül, de a freestyle és az animáció lapokon teljes testreszabást is végezhet.

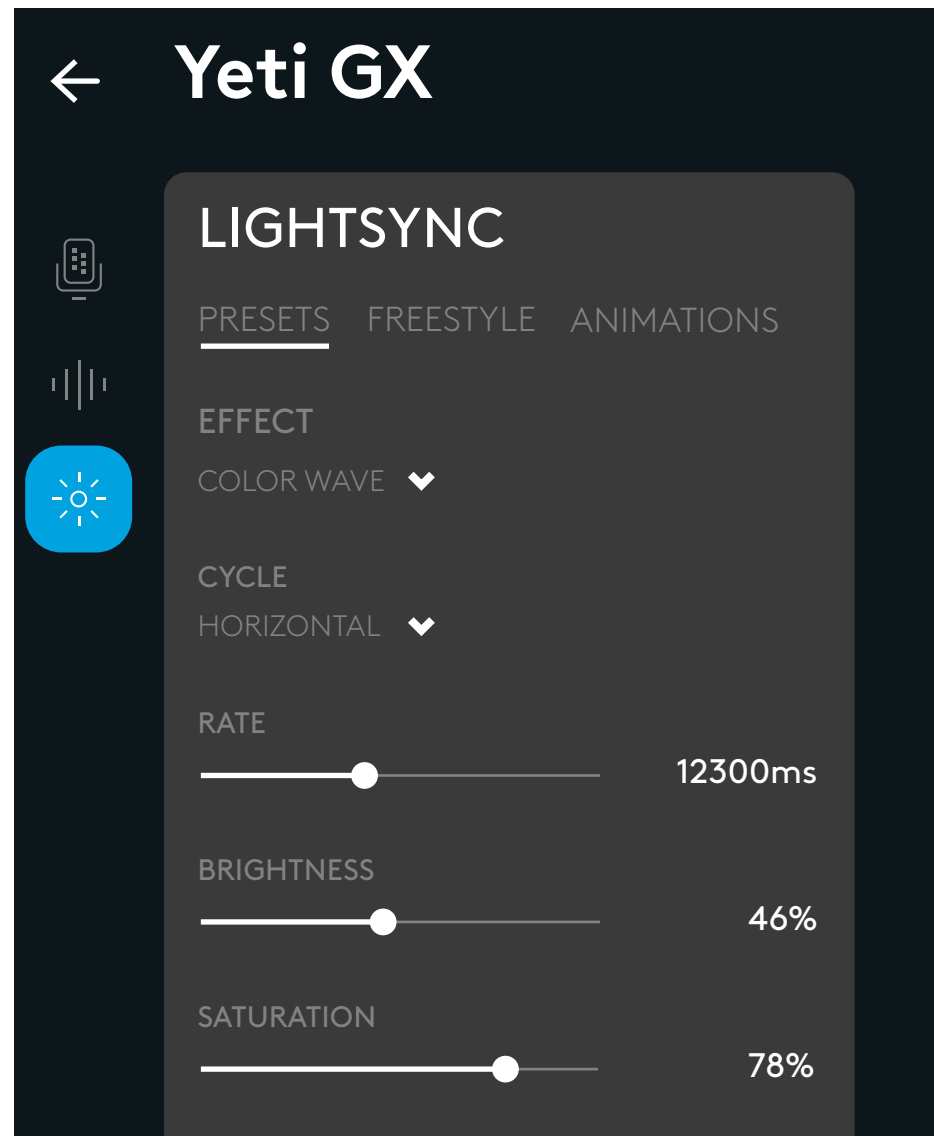

KÉRDÉSEI VANNAK?

logitechG.com/support/yeti-gx

POKYNY PRO NASTAVENÍ

NASTAVENÍ 1:

- Připojte nový mikrofon Yeti GX k přiloženému stolnímu stojánku nebo nastavitelnému ramenu.
- Zapojte koncovku kabelu *USB-C* do portu ve spodní části.

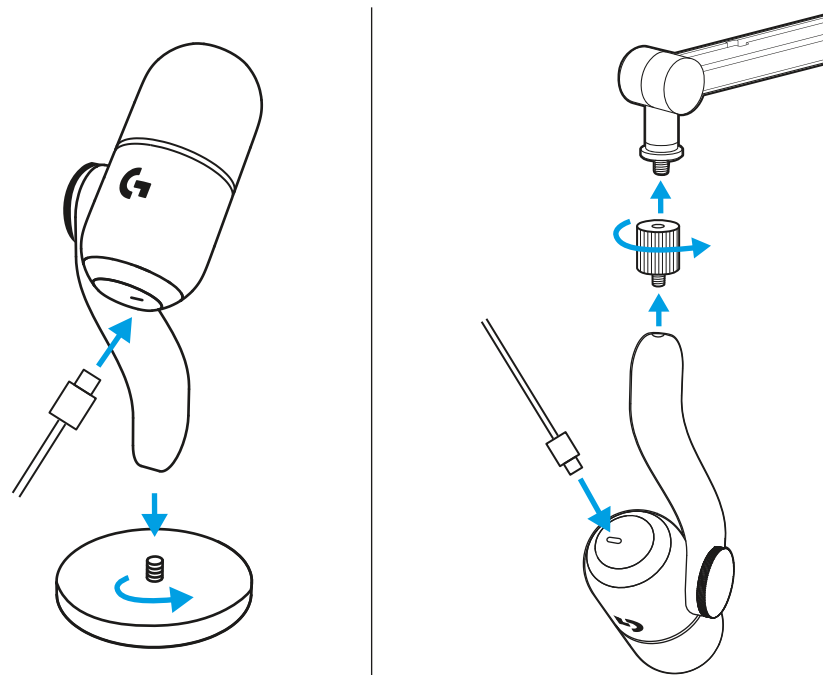

- Zapojte koncovku kabelu *USB-A* do vašeho počítače.

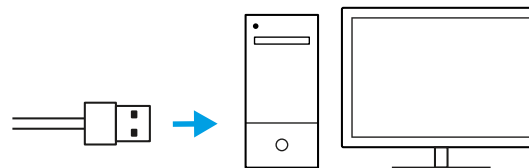

NASTAVENÍ 2:

DŮLEŽITÉ!

Ujistěte se, že plochá část krytu proti větru směřuje směrem k vám!

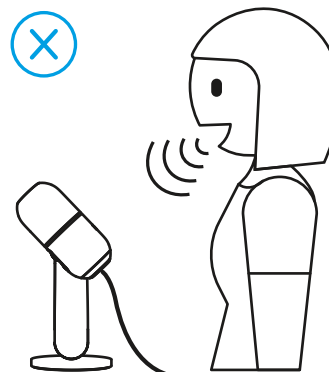
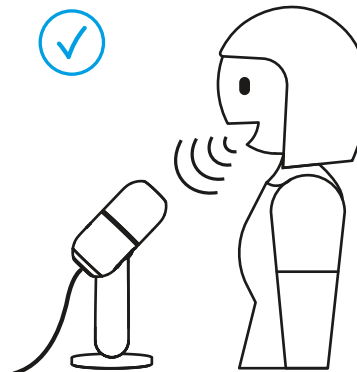

NASTAVENÍ 3:

- Spusťte libovolný software pro streamování nebo nahrávání s konfigurací zvuku.

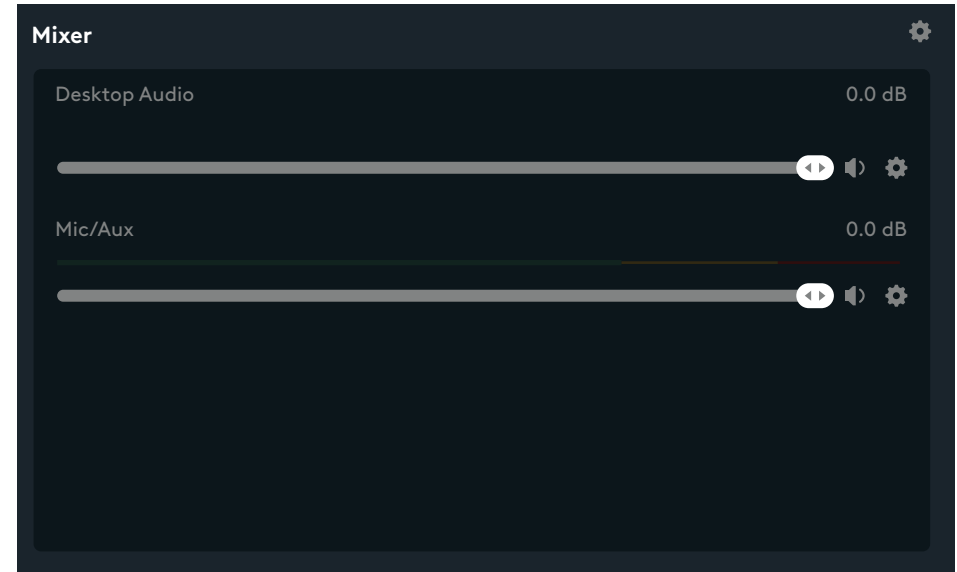

- V rámci nastavení softwaru může být nutné vybrat Yeti GX jako aktivní mikrofon.

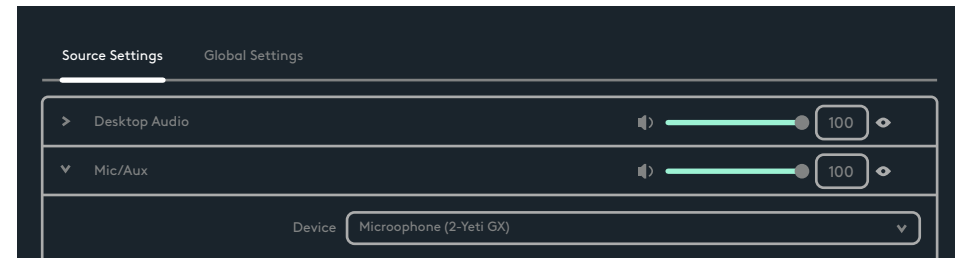

NASTAVENÍ 4:

Rolovací kolečko slouží k nastavení zesílení mikrofonu.

Při hovoru normálním hlasem, který byste použili během streamování nebo nahrávání, upravte zesílení otáčením kolečka.

Otáčením kolečka nahoru zesílení zvýšíte, zatímco otáčením dolů jej snížíte.

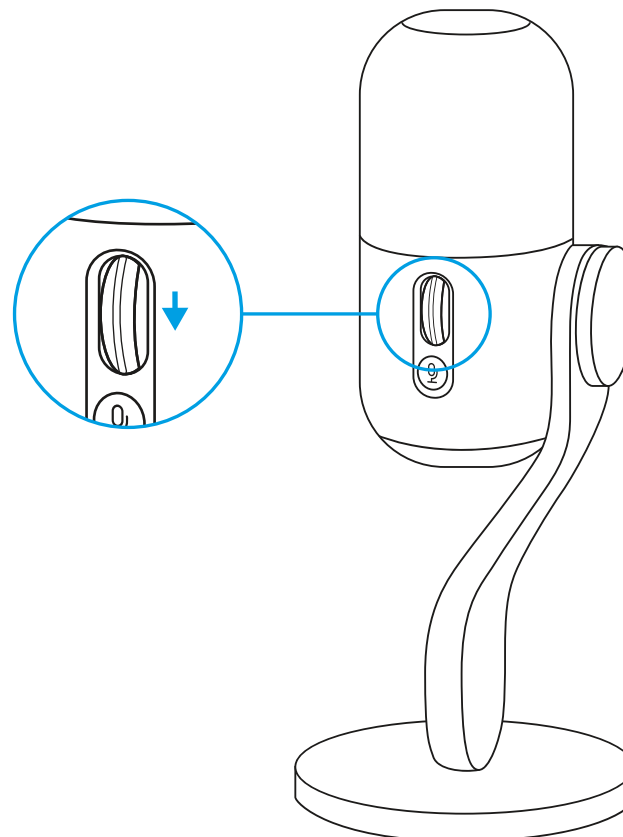

NASTAVENÍ 5:

Indikátor LED na rolovacím kolečku rovněž indikuje, zda se používá mikrofon.

- Svítící bílá znamená, že mikrofon je zapnutý.
- Svítící zelená znamená, že mikrofon aktivně přenáší zvuk.
- Blikající červená znamená, že úroveň zesílení je příliš vysoká a způsobuje oříznutí nebo zkreslení, takže by bylo nejlepší ji zeslabit.
- Svítící červená znamená, že je mikrofon ztlumený (stisknutím tlačítka ztlumení rolovacím kolečkem jej ztlumíte nebo ztlumení zrušíte).

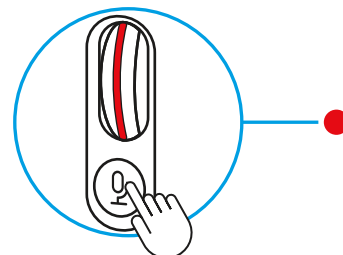
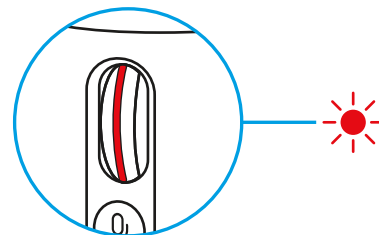
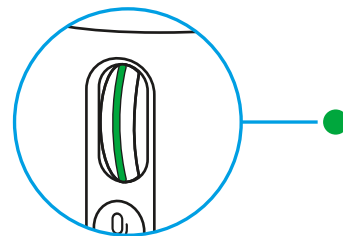
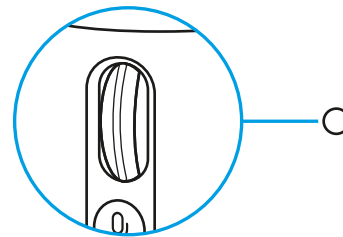

NASTAVENÍ 6:

Po doladění nastavení zesílení k vaší spokojenosti stiskněte kolečko pro aktivaci funkce Inteligentní blokace zvuku. Po její aktivaci se indikátor LED na kolečku rozsvítí modrozeleně.

Inteligentní blokace zvuku: chytrě reguluje zesílení pomocí analogového limiteru s cílem zabránit oříznutí a sestupného expanderu za účelem potlačení šumu na pozadí.

Je-li tato funkce aktivní, rolovací kolečko nelze použít pro změnu zesílení. Opakovaným kliknutím před provedením jakýchkoli změn blokaci zrušíte.

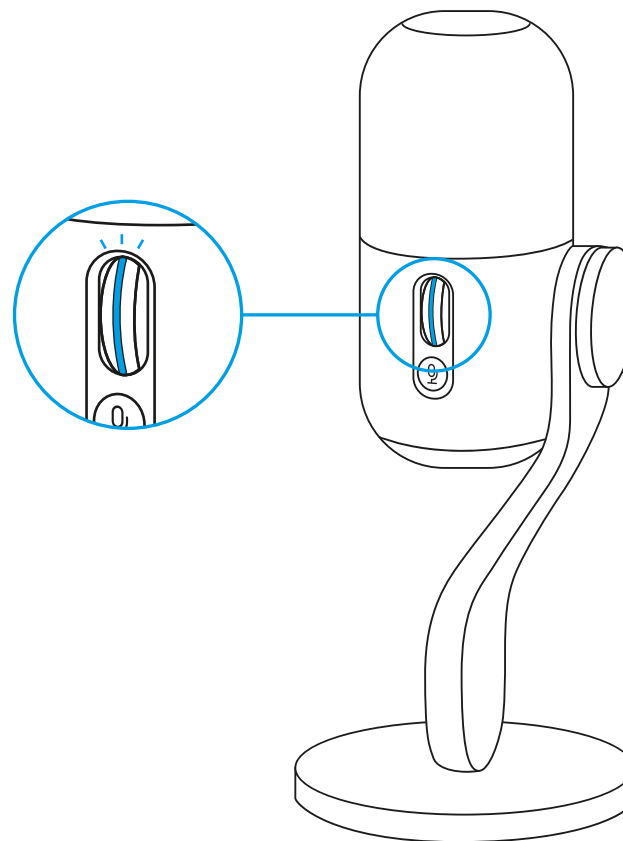

NASTAVENÍ 7:

Stáhněte si G HUB pro úplné nastavení a přizpůsobení zvuku a podsvícení.



logitechG.com/ghub

NASTAVENÍ 8:

- Kliknutím na nabídku Mikrofon v G HUB získáte přístup k předvolbám, efektům a procesům BlueVo!ce, například ekvalizéru a redukci šumu. Na této obrazovce můžete také aktivovat funkci Inteligentní blokace zvuku.
- Chcete-li vyzkoušet různá nastavení, nejprve nahrajte vzorek hlasu a poté stiskněte přehrávání. Poté uslyšíte právě provedený záznam s aktuálním nastavením BlueVo!ce. Zde můžete použít různé předvolby, nastavení a efekty. Veškeré provedené změny budou použity na váš záznam, abyste si mohli poslechnout přesně to, co uslyší vaše publikum.

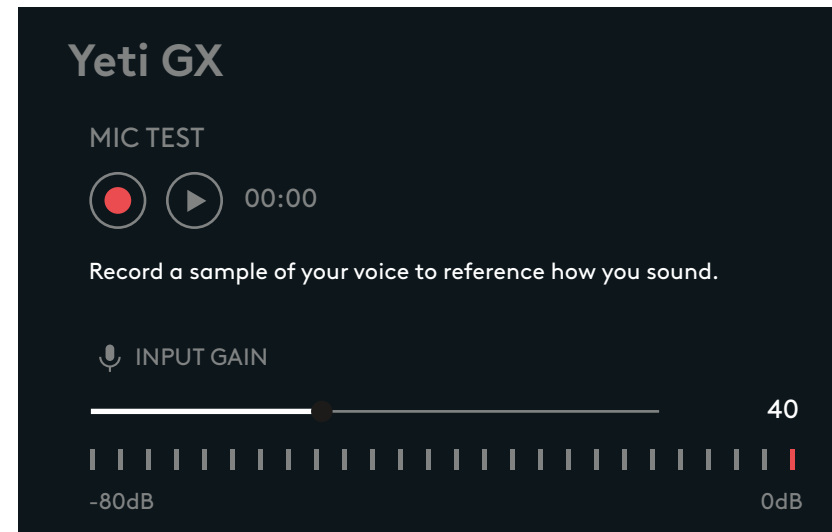
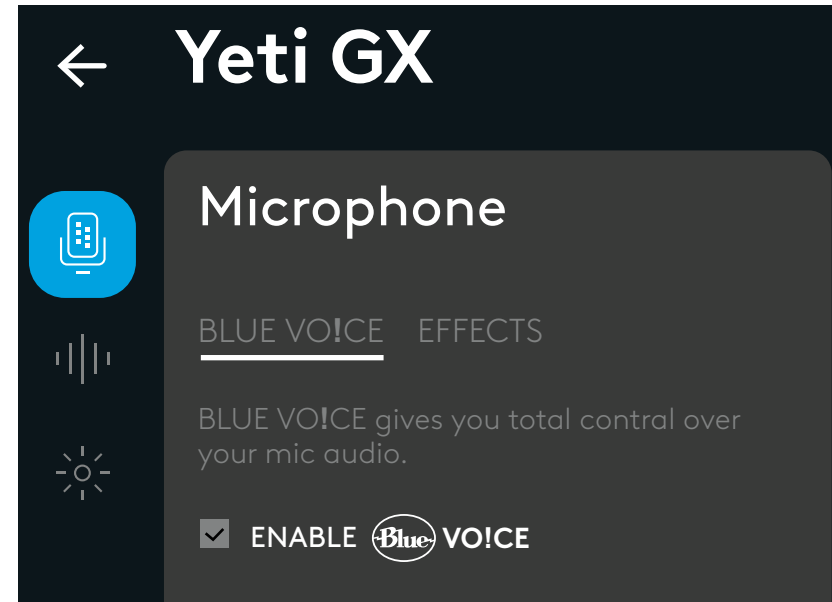

- Klikněte na nabídku LIGHTSYNC v Ghub a přizpůsobte podsvícení v kroužku RGB a logu G.
- Vyberte si z jednoduchých předvoleb nebo použijte karty freestyle a animace pro plné přizpůsobení.

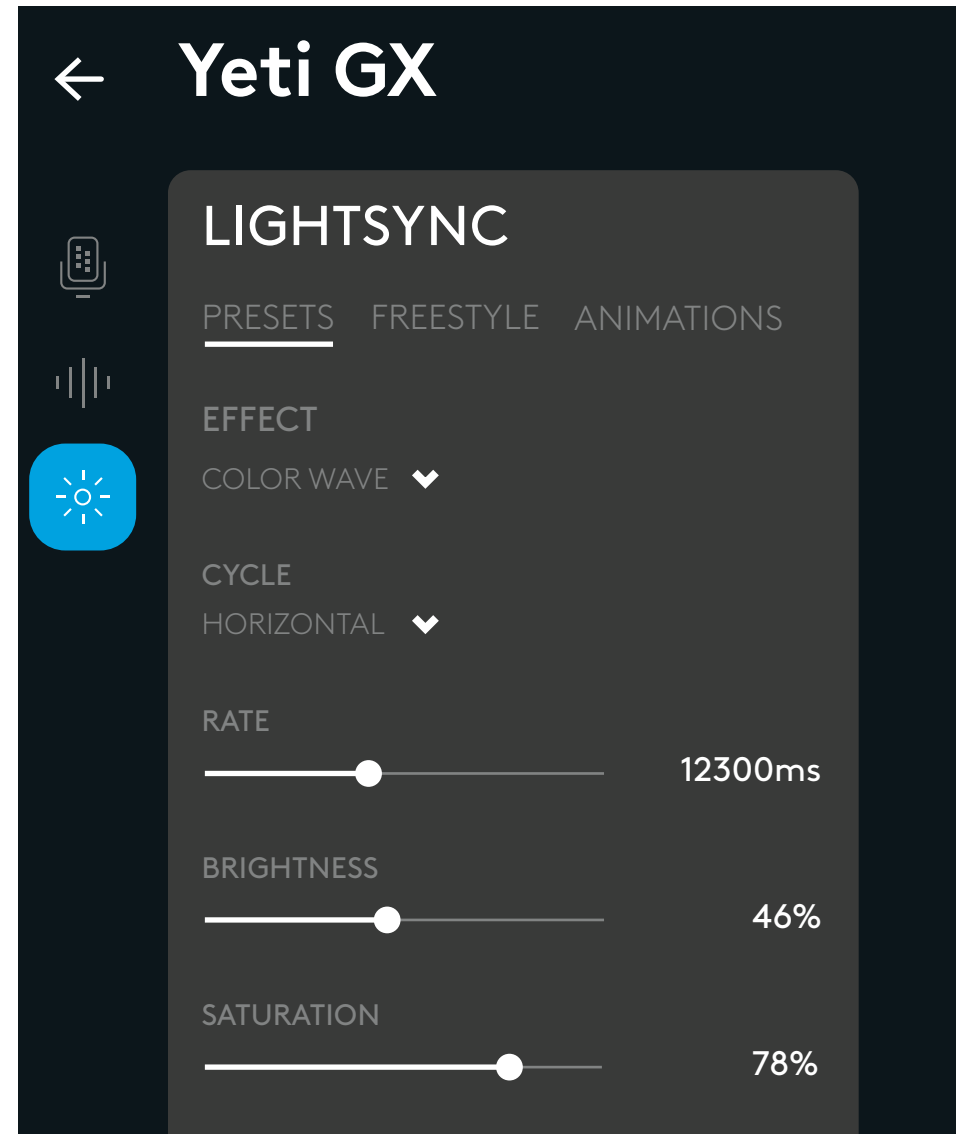

MÁTE OTÁZKY?

logitechG.com/support/yeti-gx

POKYNY PRE NASTAVENIE

NASTAVENIE 1:

- Pripojte nový mikrofón Yeti GX k priloženého stolovému stojančeku alebo nastaviteľnému ramenu.
- Zapojte koncovku kábla *USB-C* do portu v spodnej časti.

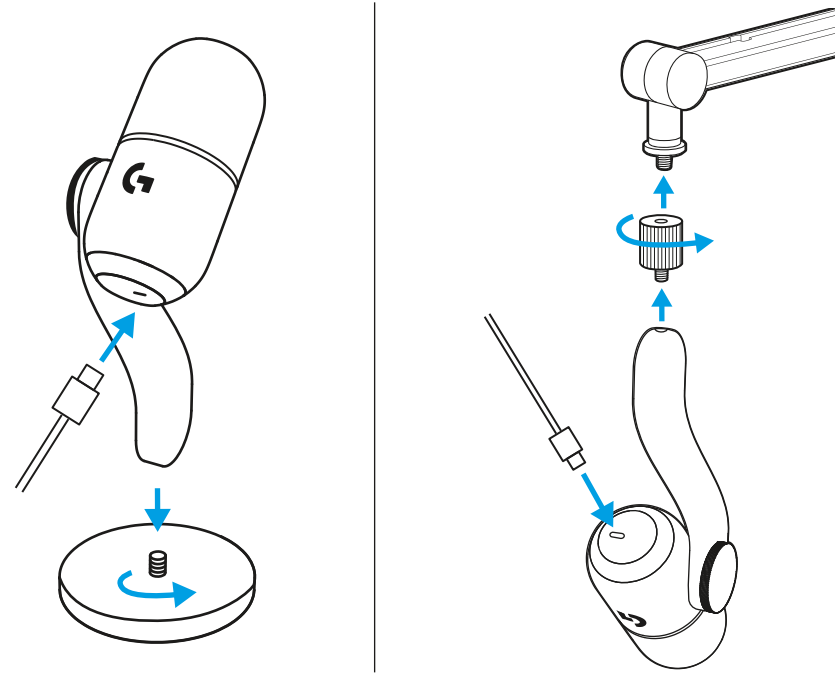

- Zapojte koncovku kábla *USB-A* do vášho počítača.

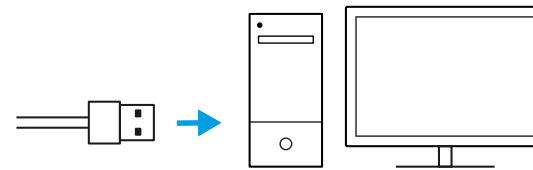

NASTAVENIE 2:

DÔLEŽITÉ!

Ubezpečte sa, že plochá časť krytu proti vetru smeruje smerom k vám!

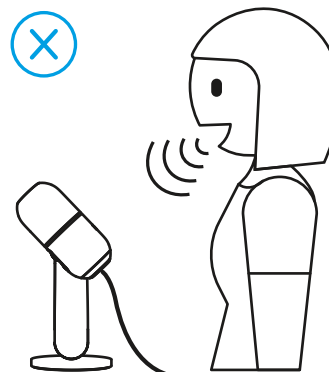
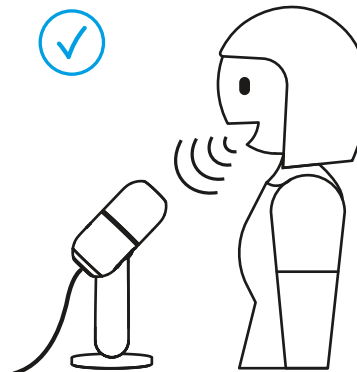

NASTAVENIE 3:

- Spustíte ľubovoľný softvér na streamovanie alebo nahrávanie s konfiguráciou zvuku.

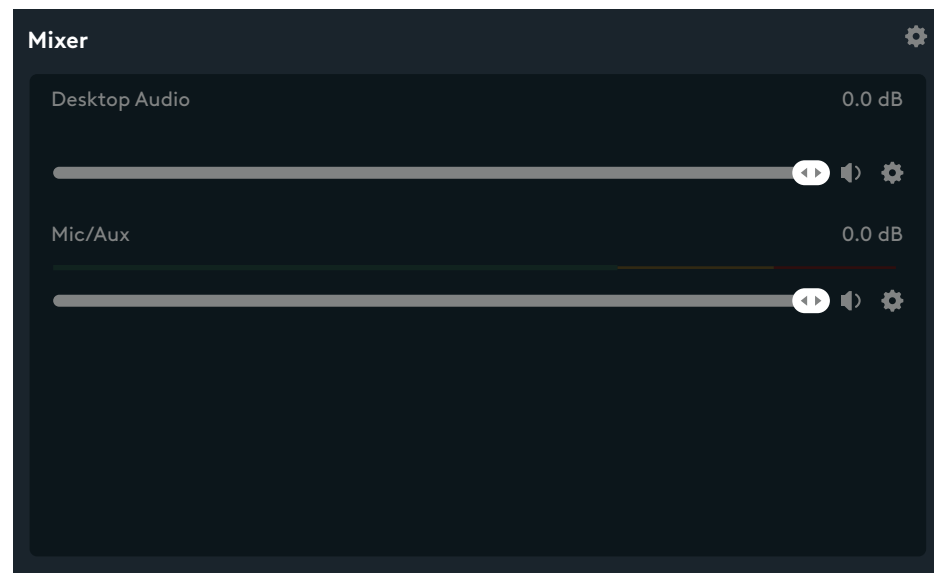

- V rámci nastavení softvéru môže byť nutné vybrať Yeti GX ako aktívny mikrofón.



NASTAVENIE 4:

Rolovacie koliesko slúži na nastavenie zosilnenia mikrofónu.

Pri hovore normálnym hlasom, ktorý by ste použili počas streamovania alebo nahrávania, upravte zosilnenie otáčaním kolieska.

Otáčaním kolieska nahor zosilnenie zvýšite, zatiaľ čo otáčaním nadol ho znížite.

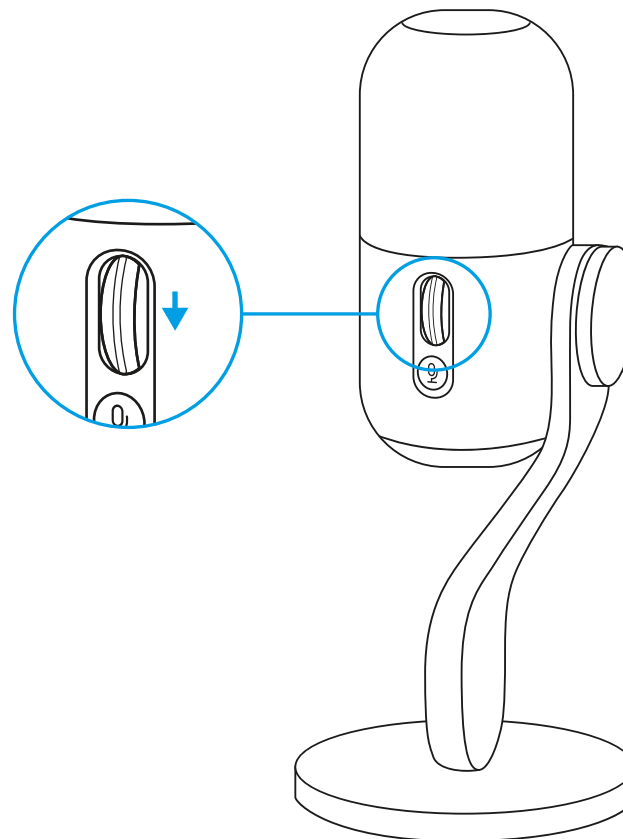

NASTAVENIE 5:

Indikátor LED na rolovacom koliesku takisto indikuje, či sa používa mikrofón.

- Svietiaci biely znamená, že mikrofón je zapnutý.
- Svietiaci zelený znamená, že mikrofón aktívne prenáša zvuk.
- Blikajúci červený znamená, že úroveň zosilnenia je príliš vysoká a spôsobuje orezanie alebo skreslenie, takže by bolo najlepšie ju zoslabiť.
- Svietiaci červený znamená, že je mikrofón stlmený (stlačením tlačidla stlmenia rolovacím kolieskom ho stlmíte alebo stlmenie zrušíte).

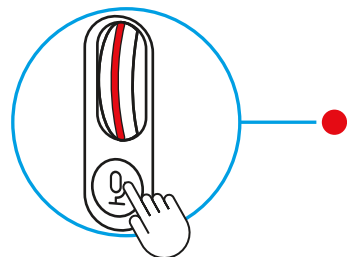
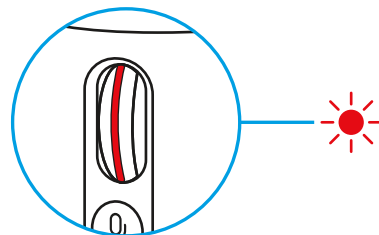
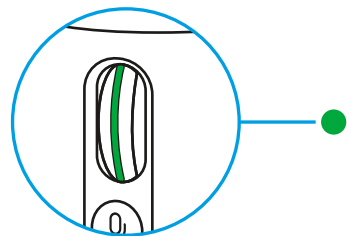
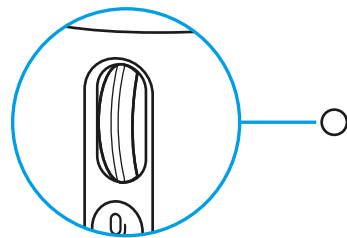

NASTAVENIE 6:

Po doladení nastavenia zosilnenia k vašej spokojnosti stlačte koliesko na aktiváciu funkcie Inteligentná blokácia zvuku. Po jej aktivácii sa indikátor LED na koliesku rozsvieti na modrozeleno.

Inteligentná blokácia zvuku: inteligentne reguluje zosilnenie pomocou analógového limitéra s cieľom zabrániť orezaniu a pomocou zostupného expandéra s cieľom potlačenia šumu na pozadí.

Ak je táto funkcia aktívna, rolovacie koliesko nie je možné použiť na zmenu zosilnenia. Opakovaným kliknutím pred vykonaním akýchkoľvek zmien blokáciu zrušíte.

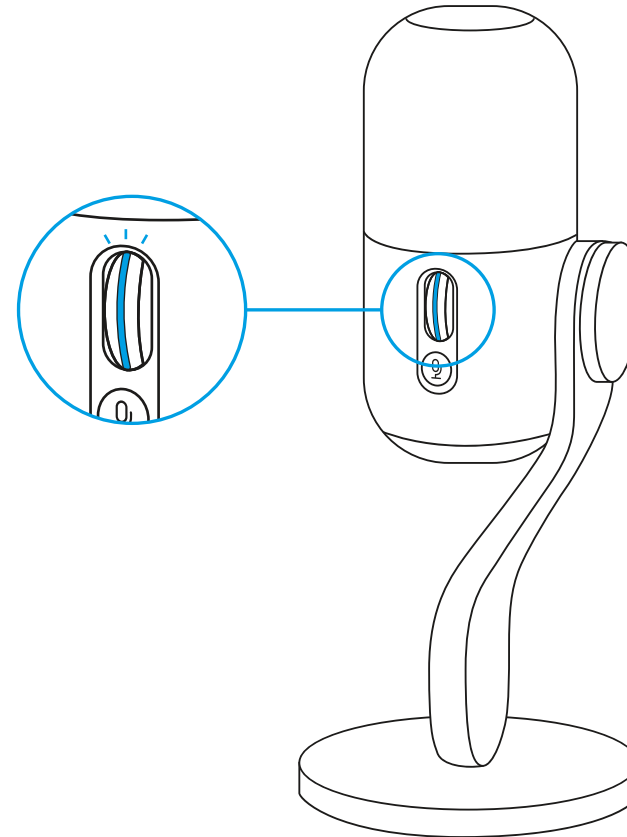

NASTAVENIE 7:

Preveďte si G HUB na úplné nastavenie a prispôsobenie zvuku a podsvietenia.

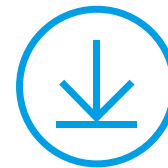

logitechG.com/ghub

NASTAVENIE 8:

- Kliknutím na ponuku Mikrofón v G HUB získate prístup k predvoľbám, efektom a procesom BlueVo!ce, napríklad ekvalizéru a redukcii šumu. Na tejto obrazovke môžete tiež aktivovať funkciu Inteligentnej blokácie zvuku.
- Ak chcete vyskúšať rôzne nastavenia, najprv nahrajte vzorku hlasu a potom stlačte prehrávanie. Potom začujete práve uskutočnený záznam s aktuálnym nastavením BlueVo!ce. Tu môžete použiť rôzne predvoľby, nastavenia a efekty. Všetky uskutočnené zmeny budú použité na váš záznam, aby ste si mohli vypočúť presne to, čo bude počuť vaše publikum.

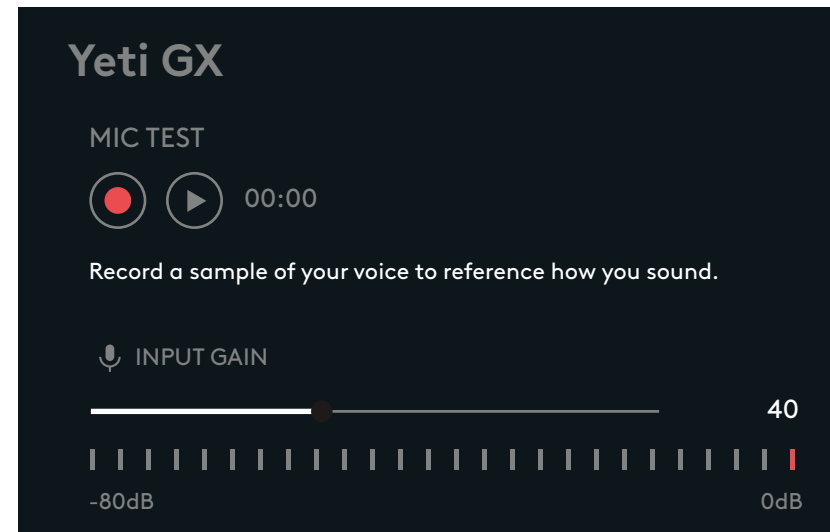
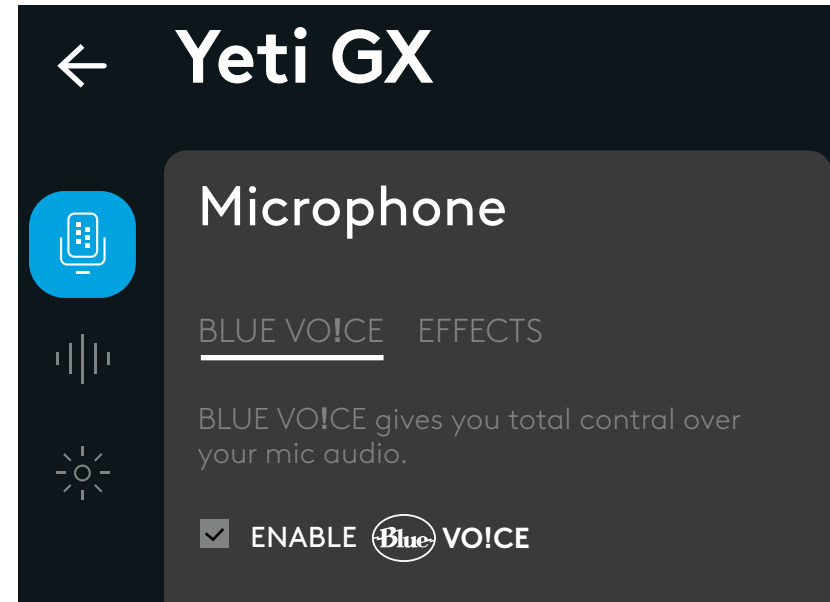

- Kliknite na ponuku LIGHTSYNC v Ghub a prispôbte podsvietenie v krúžku RGB a logu G.
- Vyberte si z jednoduchých predvolieb alebo použite karty freestyle a animácie pre úplné prispôbenie.

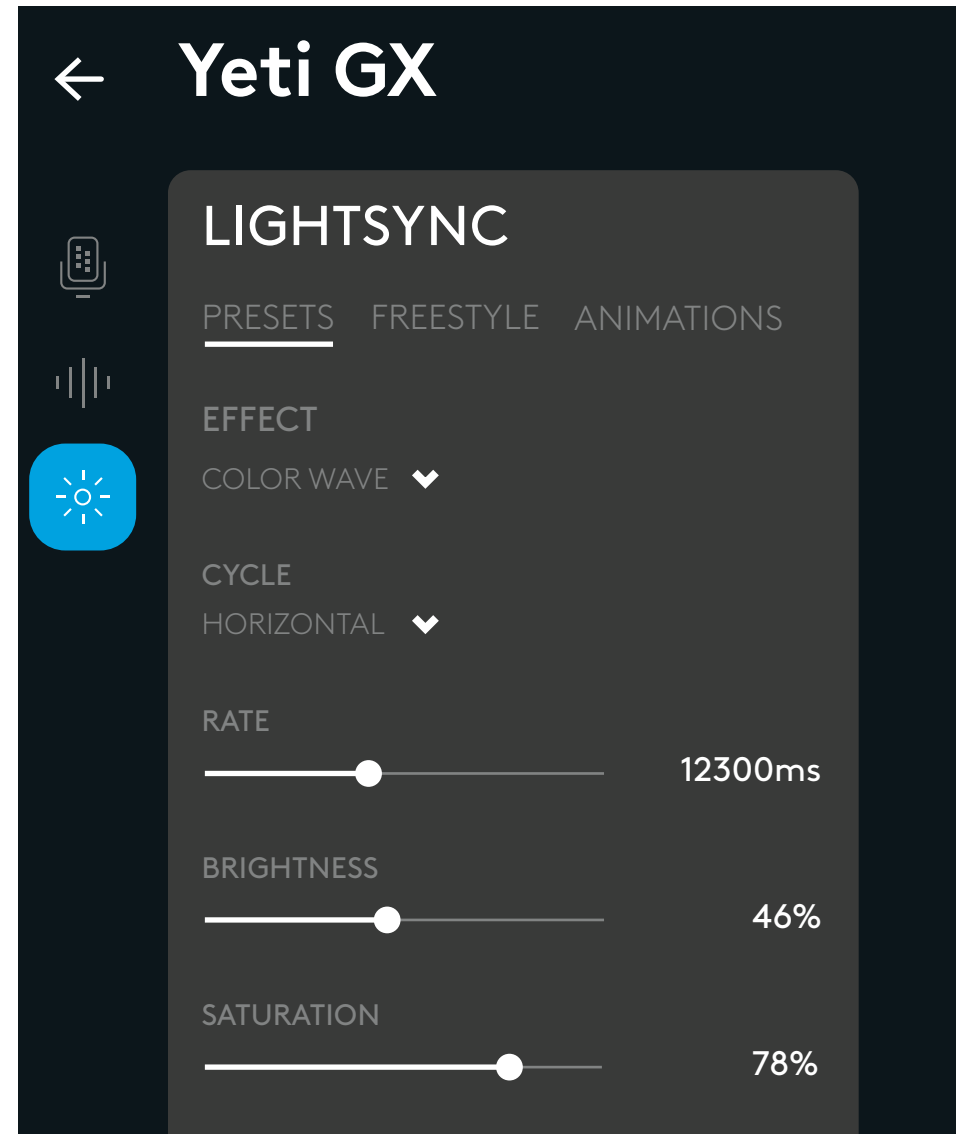

MÁTE OTÁZKY?

logitechG.com/support/yeti-gx

ПІДГОТОВКА ДО РОБОТИ

ПІДГОТОВКА ДО РОБОТИ 1

- Закріпіть новий мікрофон Yeti GX на настільній підставці з комплекту поставки або на стійці.
- Підключіть роз'єм кабелю *USB-C* до порту в нижній частині мікрофона.

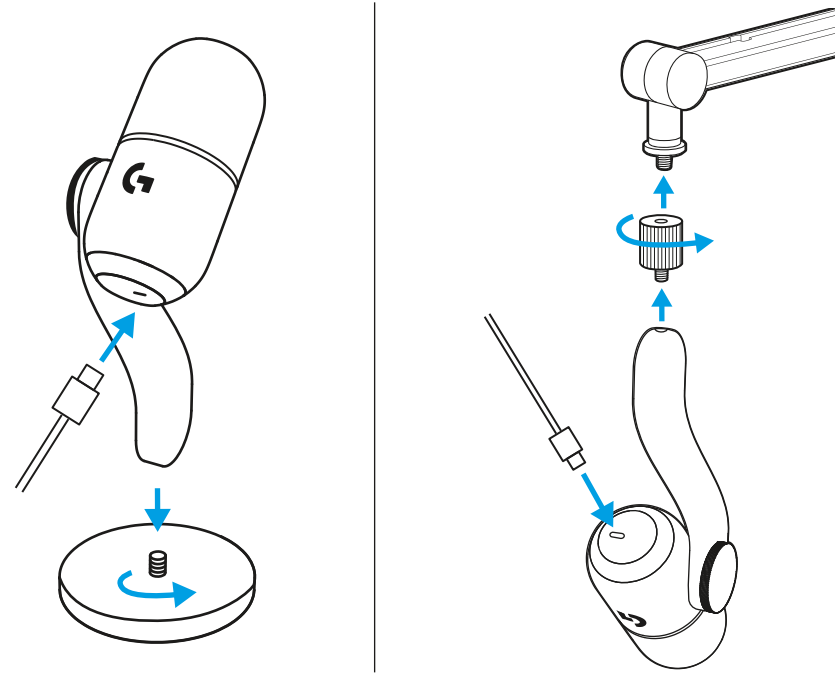

- Підключіть роз'єм кабелю *USB-A* до комп'ютера.

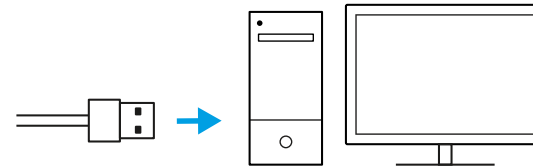

ПІДГОТОВКА ДО РОБОТИ 2

ВАЖЛИВО!

Переконайтеся, що плоска частина вітрозахисної насадки спрямована у ваш бік!

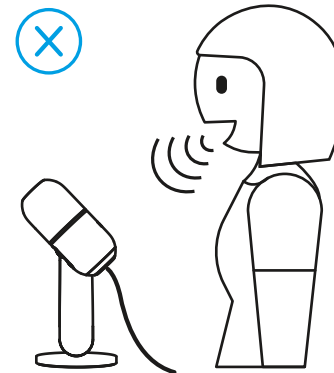
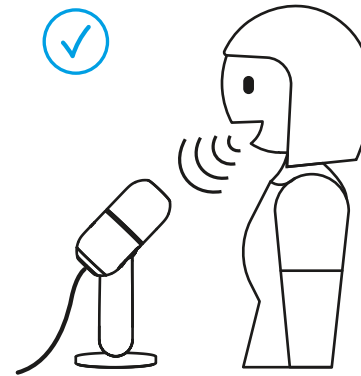

ПІДГОТОВКА ДО РОБОТИ 3

- Відкрийте будь-яку програму для трансляцій або запису з можливістю налаштування звуку.



- Вам може знадобитися вибрати Yeti GX як активний мікрофон у налаштуваннях програми.



ПІДГОТОВКА ДО РОБОТИ 4

Посилення мікрофона можна відрегулювати за допомогою коліщатка прокрутки.

Скажіть що-небудь своїм звичайним голосом (так, як ви говорили б під час трансляції або запису) і відрегулюйте посилення, прокручуючи коліщатко.

Прокрутіть коліщатко вгору, щоб збільшити посилення, і вниз – щоб зменшити його.

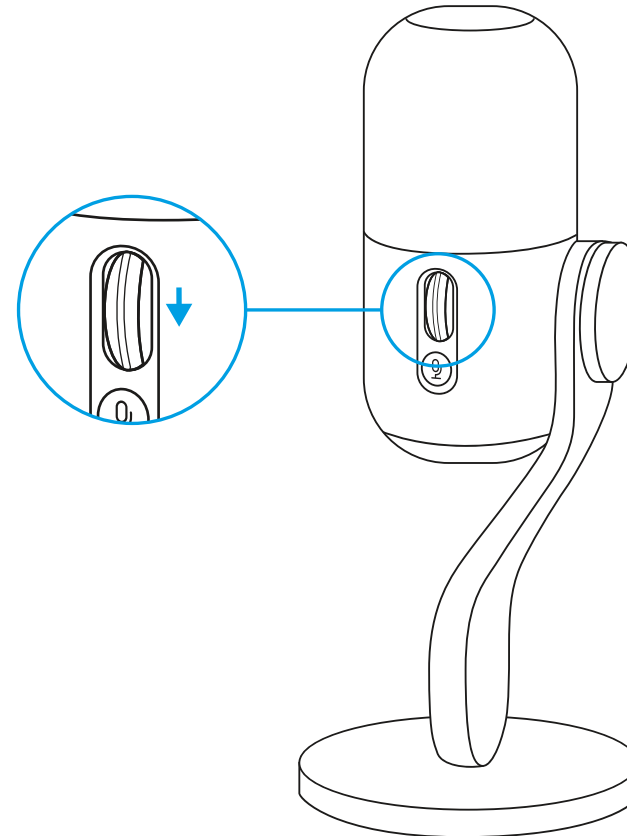

ПІДГОТОВКА ДО РОБОТИ 5

Світлодіодний індикатор на коліщатку прокрутки вказує, чи використовується зараз мікрофон.

- Безперервне біле світіння означає, що мікрофон увімкнений.
- Безперервне зелене світіння означає, що мікрофон у цей момент передає звук.
- Індикатор, який мигтить червоним, сигналізує про те, що рівень посилення занадто високий. Це може призвести до обмеження сигналу й спотворень, тому посилення краще зменшити.
- Безперервне червоне світіння означає, що мікрофон вимкнено (натисніть кнопку вимкнення звуку поруч із коліщатком прокрутки, щоб вимкнути або ввімкнути звук).

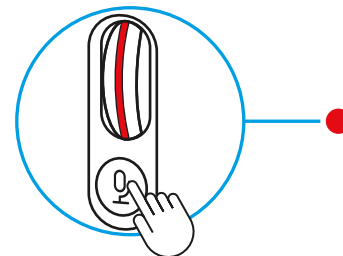
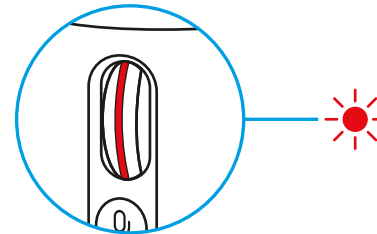
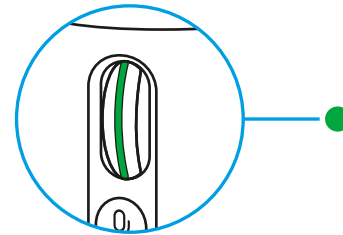
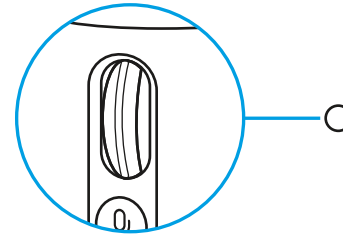

ПІДГОТОВКА ДО РОБОТИ 6

Завершивши налаштування посилення, натисніть на коліщатко, аби ввімкнути функцію Smart Audio Lock. При цьому індикатор на коліщатку засвітиться блакитним кольором.

Smart Audio Lock – це інтелектуальне регулювання посилення звуку за допомогою аналогового лімітера для захисту від спотворень й експандера з пониженням для пригнічення рівня навколишнього фонового шуму.

Коли функцію ввімкнено, коліщатко прокрутки не можна застосувати для зміни посилення. Натисніть на коліщатко ще раз, аби розблокувати його й відрегулювати посилення.

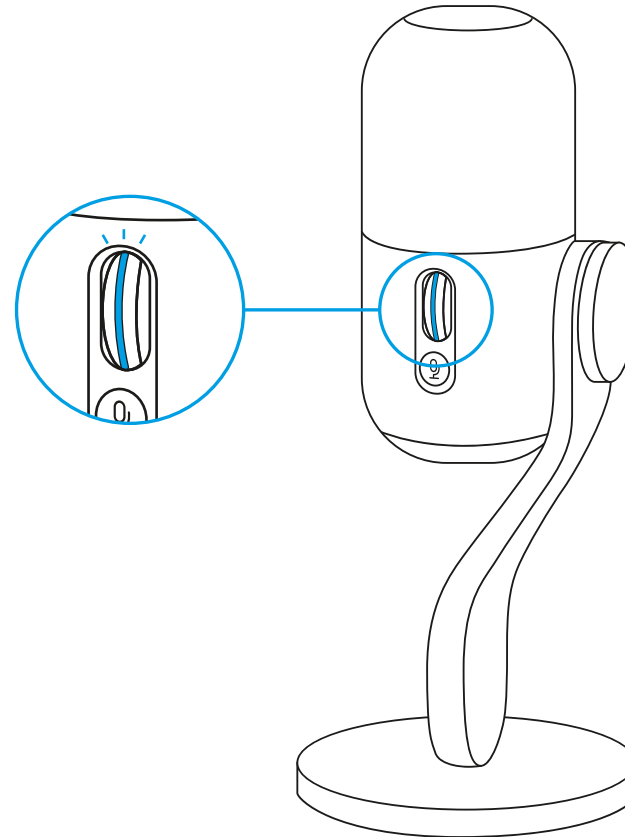

ПІДГОТОВКА ДО РОБОТИ 7

Завантажте G HUB, щоб виконати повне налаштування та персоналізувати параметри звуку й підсвічування.



logitechG.com/ghub

ПІДГОТОВКА ДО РОБОТИ 8

- Натисніть на мікрофон у меню G HUB, щоб отримати доступ до попередньо налаштованих профілів Blue Vo!ce, ефектів і функцій оброблення звуку, зокрема еквайзера та технології приглушення шуму. На цьому екрані також можна ввімкнути функцію Smart Audio Lock.

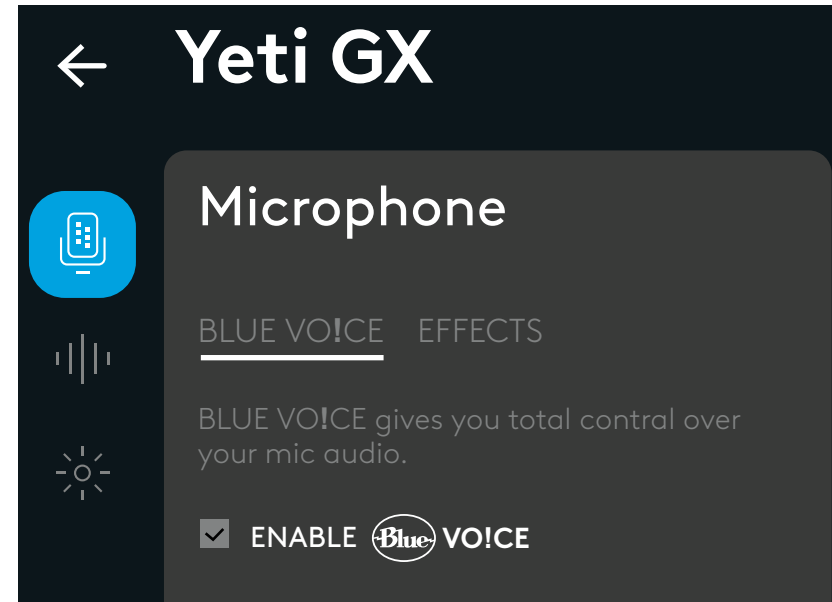

- Щоб спробувати різні налаштування, запишіть зразок свого голосу, а потім натисніть кнопку відтворення. Ви почуєте щойно зроблений запис із поточними налаштуваннями Blue Vo!ce. Після цього можна буде обирати різні попередньо налаштовані профілі, параметри й ефекти. До запису буде застосовано всі зміни, тож ви зможете прослухати саме ту версію, яку чутиме ваша аудиторія.

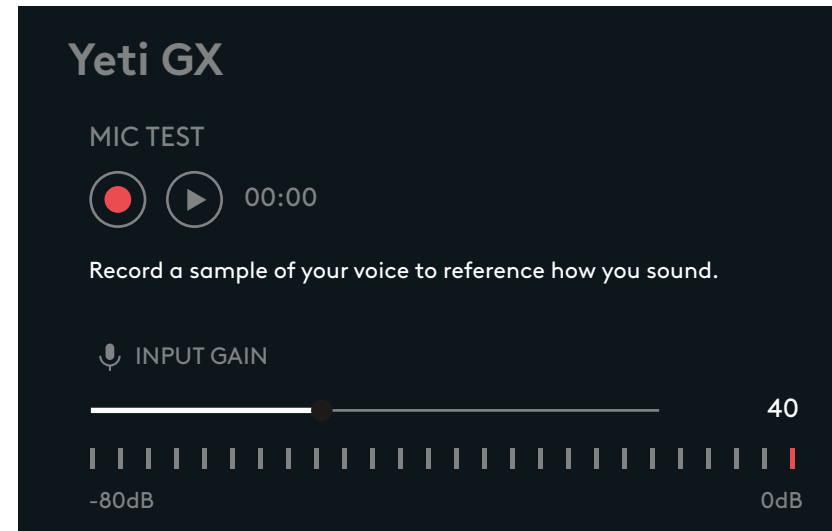

- Перейдіть до меню LIGHTSYNC у GHub, щоб налаштувати підсвічування кільця RGB та емблеми G.
- Виберіть один із готових попередньо налаштованих профілів або скористайтеся вкладками «Вільний стиль» і «Анімація» для персоналізації параметрів.

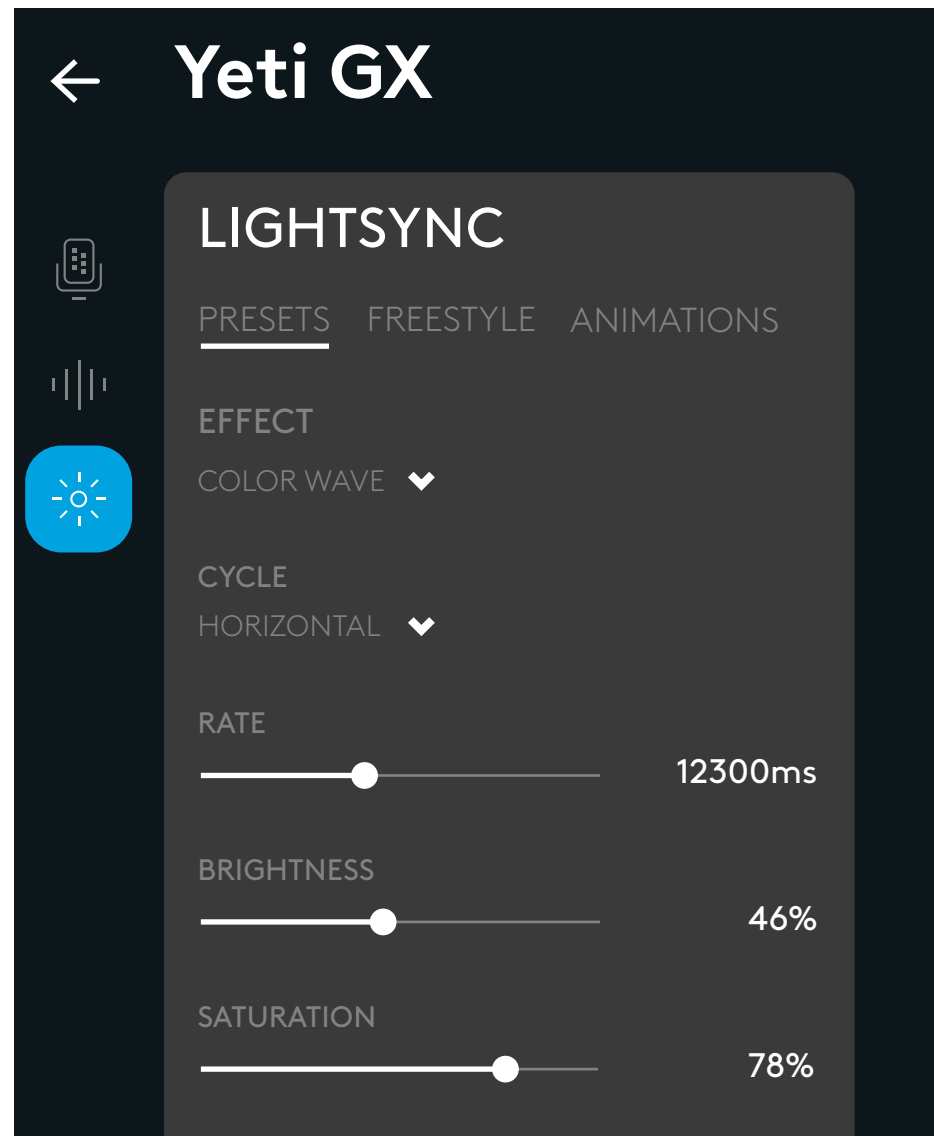

МАЄТЕ ЗАПИТАННЯ?

logitechG.com/support/yeti-gx

SEADISTAMISJUHISED

SEADISTUS 1

- Kinnitage uus Yeti GX-mikrofon kaasasolevale töölaualusele või mikrofonivarrele.
- Ühendage kaabli *USB-C* ots all olevasse porti.

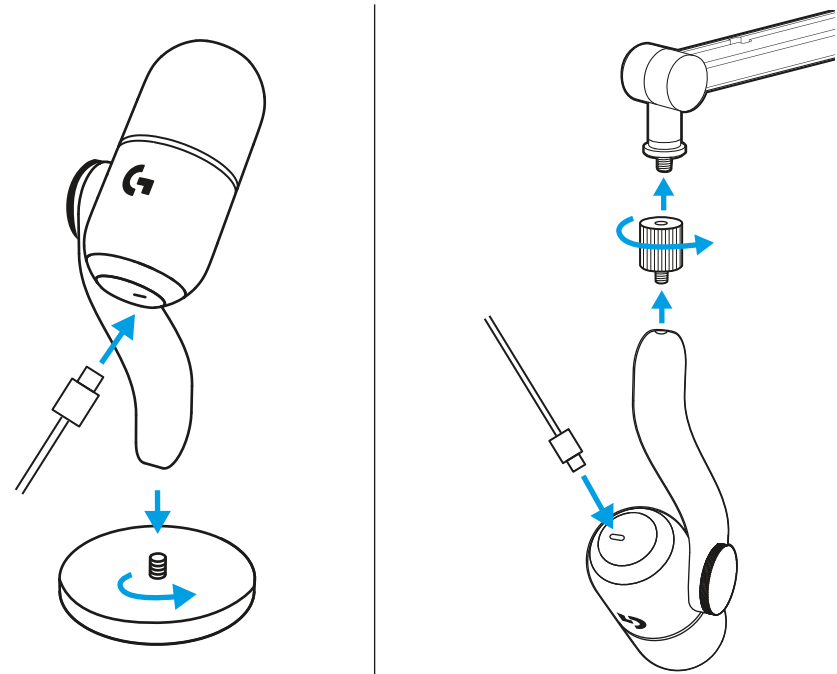

- Ühendage kaabli *USB-A* ots arvutisse.

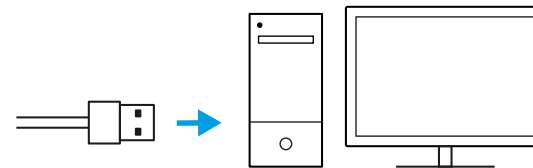

SEADISTUS 2

NB!

Veenduge, et katte lapik osa oleks suunatud teie poole.

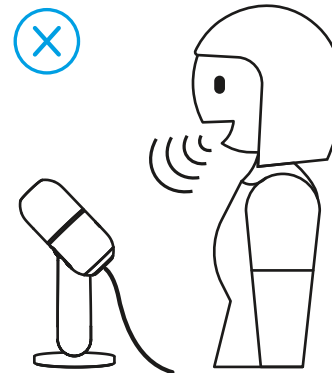
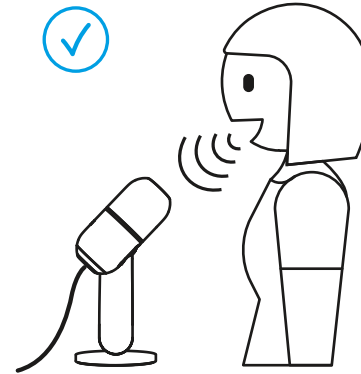

SEADISTUS 3

- Avage mõni voogesituse või salvestamise tarkvara, kus saab heli seadistada.

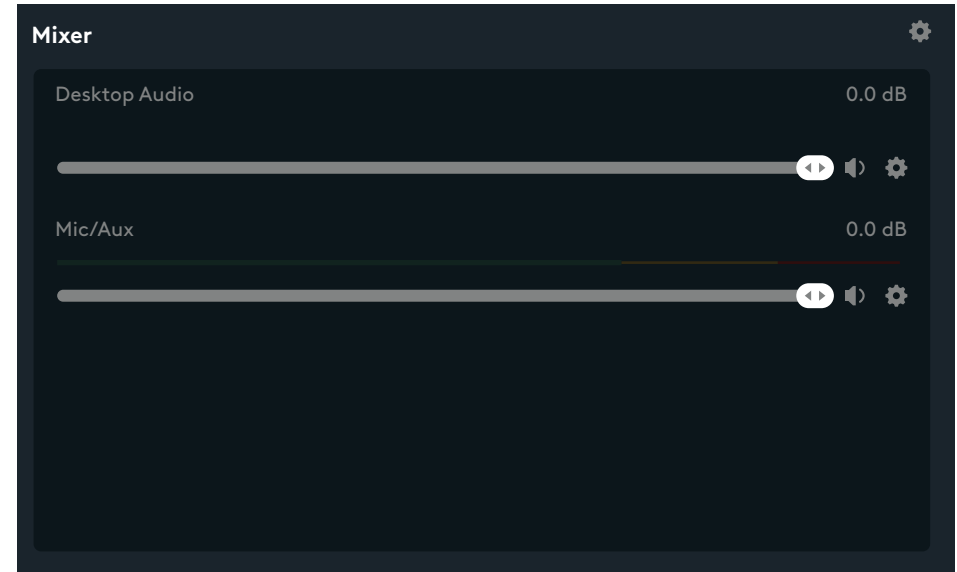

- Ilmselt peate tarkvara seadetes valida Yeti GX-i aktiivseks mikrofoniks.

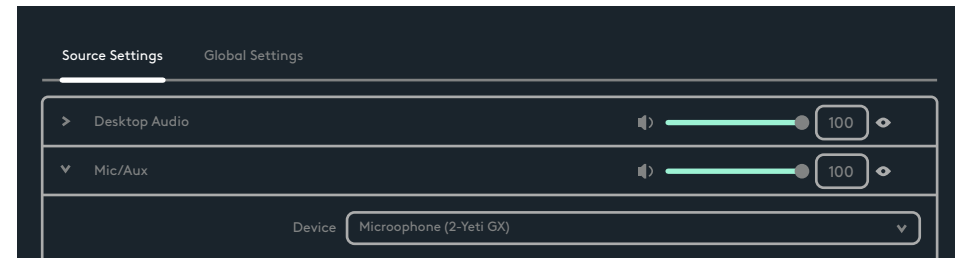

SEADISTUS 4

Kerimisrattas reguleerib teie mikrofoni võimendust.

Rääkige tavalise hääletugevusega, mida kasutaksite voogesitamise või salvestamise ajal ja reguleerige võimendust kerimisrattaga.

Ratta üleskerimine suurendab võimendust ja allakerimine vähendab võimendust.

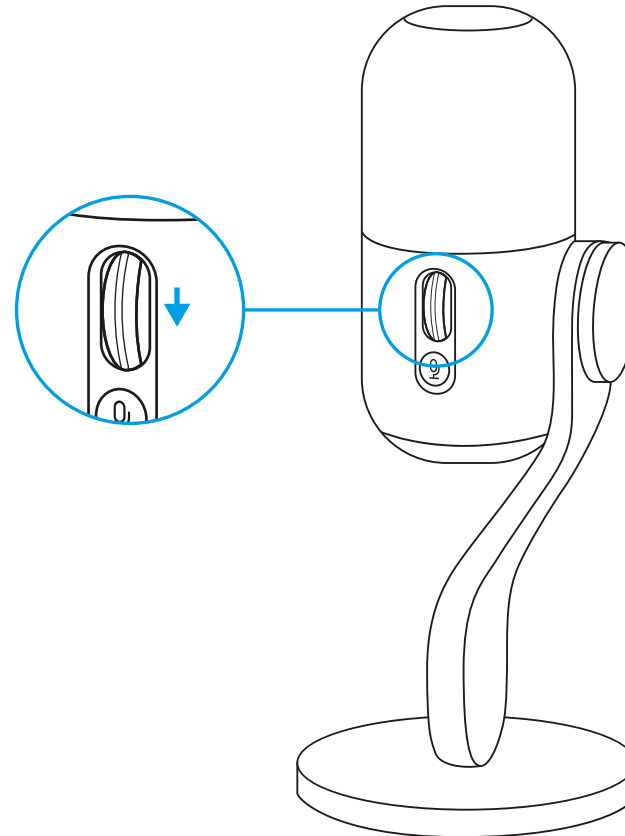

SEADISTUS 5

Kerimisratta LED näitab, kui mikrofone kasutatakse.

- Ühtlane valge tuli näitab, et mikrofon on sisse lülitatud.

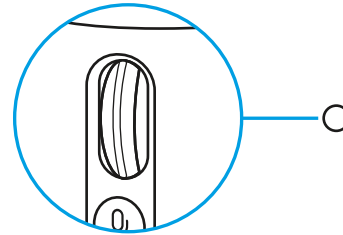

- Ühtlane roheline tuli näitab, et mikrofon edastab aktiivselt heli.

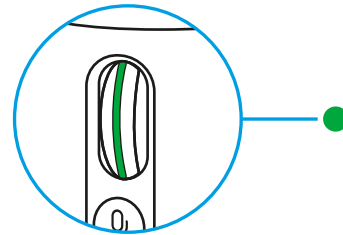

- Vilkuv punane tuli näitab, et võimendustase on liiga kõrge ning tekitab heli mahalõikeid või moonutamist, seega on parem võimendust vähendada.

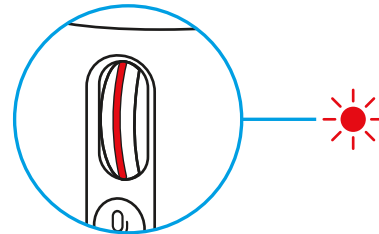

- Ühtlane punane tuli tähendab, et mikrofon on vaigistatud (vajutage kerimisratta juures olevat vaigistusnuppu, et vaigistada või vaigistus tühistada).

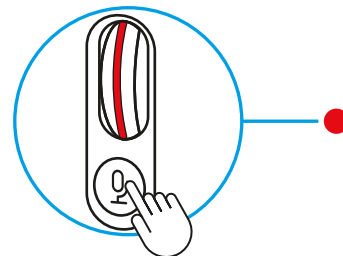

SEADISTUS 6

Kui olete võimenduse seadistusega rahul, klõpsake ratas sisse, et aktiveerida nutikas helilukk. Kui see on aktiveeritud, põleb ratta LED tsüaaniselt.

Nutikas helilukk: reguleerib teie võimendust nutikalt, kasutades kärpimise vältimiseks analoogpiirikut ja ümbritseva taustamüra vähendamiseks allapoole suunatud laiendit.

Pärast aktiveerimist ei muuda kerimisratas võimendust. Enne muutmist klõpsake ratast uuesti.

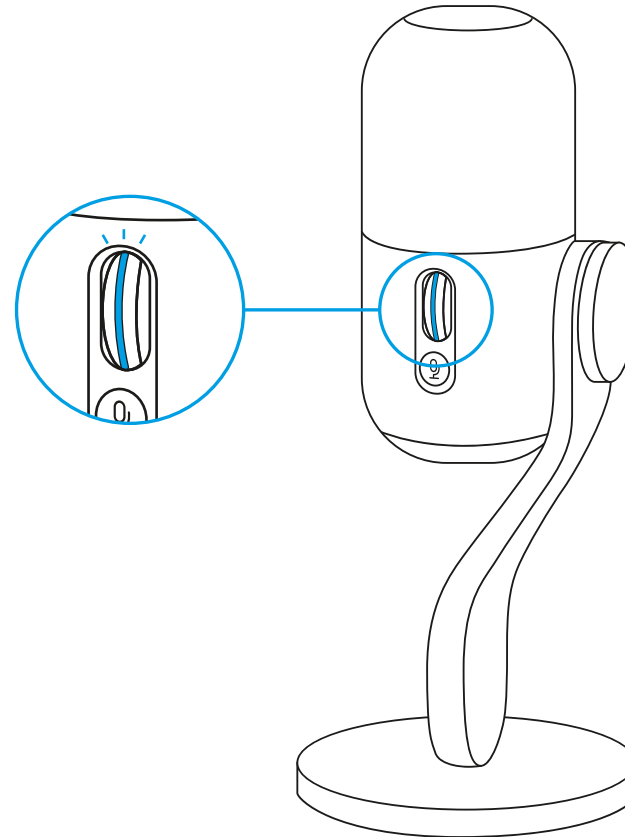

SEADISTUS 7

Laadige alla G HUB, et kõiki heli ja valguse seadeid täielikult seadistada ja kohandada.



logitechG.com/ghub

SEADISTUS 8

- Klõpsake rakenduses G HUB mikrofoni menüüd, et pääseda ligi BlueVo!ce'i eelsätetele, efektidele ja töötlusele, nagu ekvalaiser ja müravähendus. Samuti saate siit ekraanilt aktiveerida nutika heliluku.

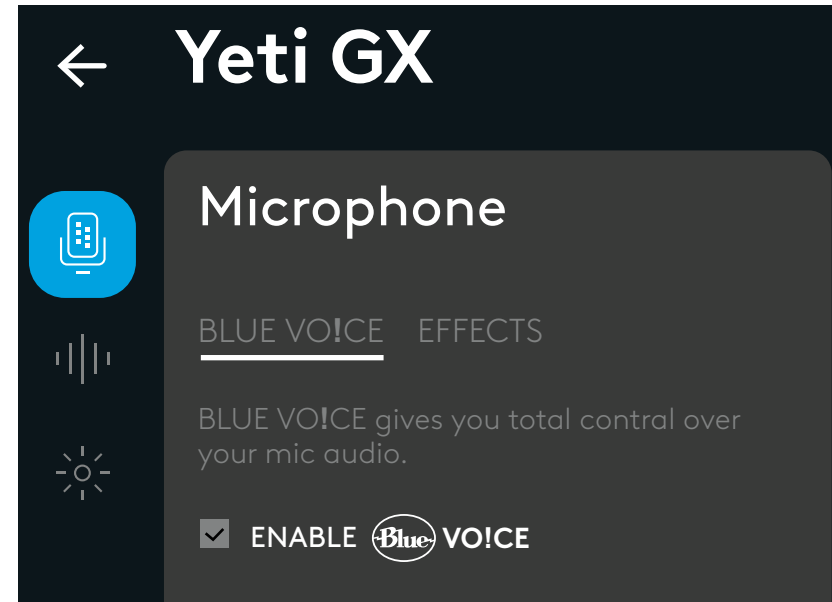

- Erinevate seadete katsetamiseks salvestage esmalt oma hääleproov, seejärel vajutage esituse peale. Seepeale kuulete äsja tehtud salvestist teie praeguse BlueVo!ce'i seadega. Siit saate rakendada erinevaid eelsätteid, seadeid ja efekte. Kõik tehtud muudatused rakenduvad salvestisele, et saaksite kuulda täpselt sama, mida teie publik kuuleb.

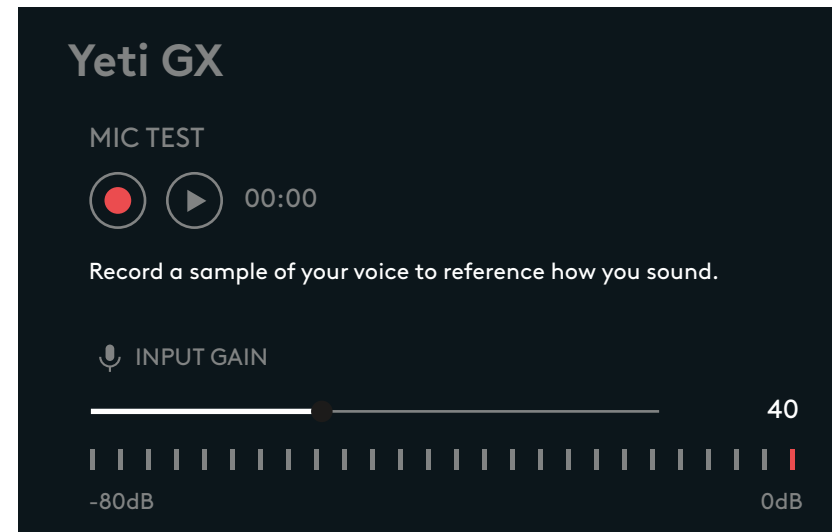

- Vajutage G HUBis menüüd LIGHTSYNC, et kohandada valgust RGB-rõngas ja G-logos.
- Valige mõni lihtne eelsäte või kasutage vabastiili ja animatsiooni vahekaarte täieliku kohandamise jaoks.

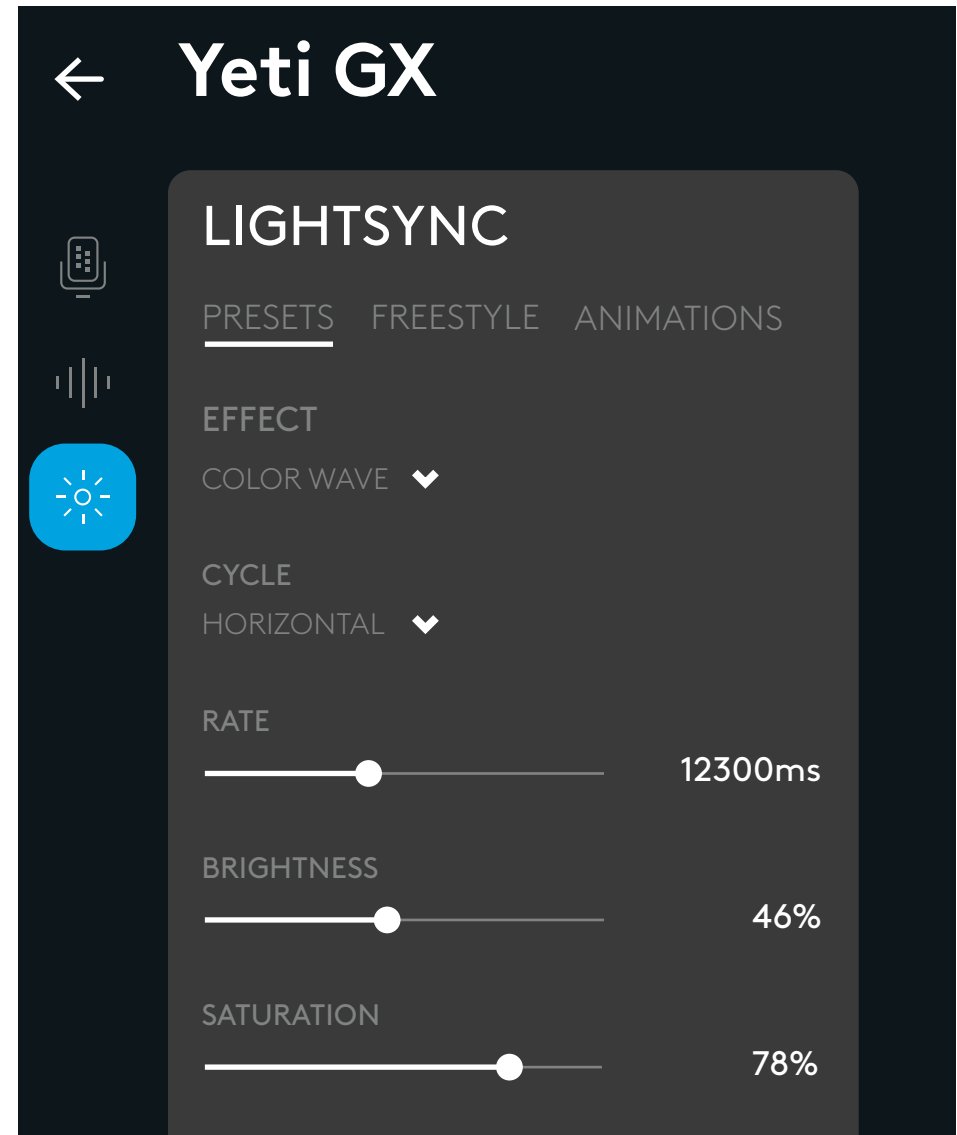

KAS TEIL ON KÜSIMUSI?

logitechG.com/support/yeti-gx

SAGATAVOŠANA DARBAM

1. DARBĪBA

- Piestipriniet jauno "Yeti GX" mikrofonu pie komplektā iekļautā galda statīva vai pie kāta sviras.
- Iespraudiet kabeļa *USB-C* galu mikrofona apakšā esošajā pieslēgvietā.

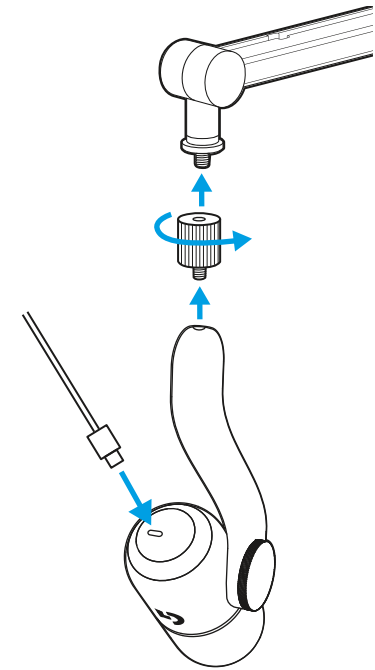
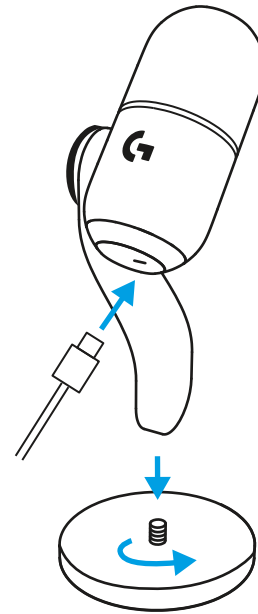

- Iespraudiet kabeļa *USB-A* galu datorā.

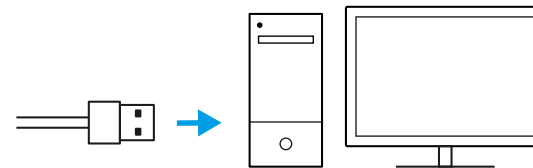

2. DARBĪBA

SVARĪGI!

Pārliecieties, vai trokšņu filtra plakanā daļa ir vērsta pret jums!

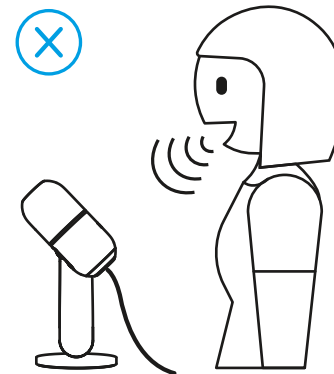
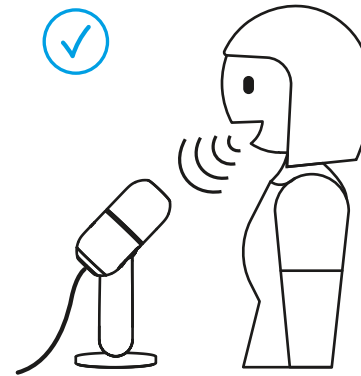

3. DARBĪBA

- Atveriet jebkuru straumēšanas vai ierakstīšanas programmu, kurai pieejama audio konfigurēšanas opcija.



- Programmatūras iestatījumos, iespējams, "Yeti GX" būs jāiestata kā aktīvais mikrofons.

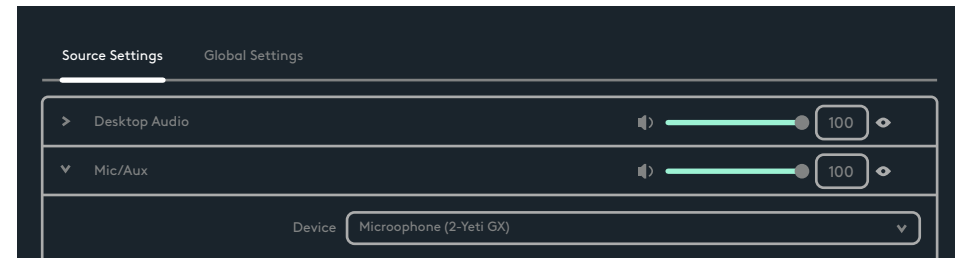

4. DARBĪBA

Ar ritināšanas ritenīti notiek mikroфона skaņas pastiprinājuma regulēšana.

Runājot balsī, kādu parasti izmantojat straumēšanas vai ierakstīšanas laikā, noregulējiet skaņas pastiprinājumu, ritinot ritenīti.

Ritinot ritenīti uz augšu, skaņas pastiprinājums palielināsies, savukārt, ja ritināsiet uz leju, skaņas pastiprinājums samazināsies.

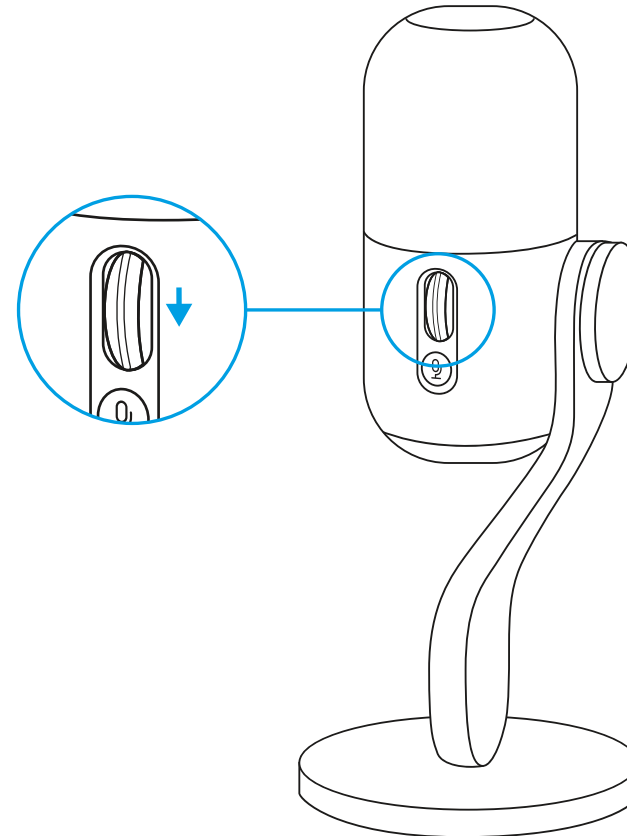

5. DARBĪBA

LED indikators uz ritināšanas ritenīša arī norāda, vai mikrofonu pašlaik tiek izmantots.

- Ja LED indikators deg baltā krāsā, tas nozīmē, ka mikrofonu ir ieslēgts.
- Ja LED indikators deg zaļā krāsā, tas nozīmē, ka mikrofonu aktīvi pārraida audio.
- Ja LED indikators mirgo sarkanā krāsā, tas nozīmē, ka skaņas pastiprinājuma līmenis ir pārāk augsts un izraisa skaņas pārrāvumus vai kropļojumus, tāpēc labāk būtu to samazināt.
- Ja LED indikators deg sarkanā krāsā, tas nozīmē, ka mikrofonu ir izslēgts (lai izslēgtu vai ieslēgtu skaņu, nospiediet skaņas izslēgšanas pogu, kas atrodas pie ritināšanas ritenīša).

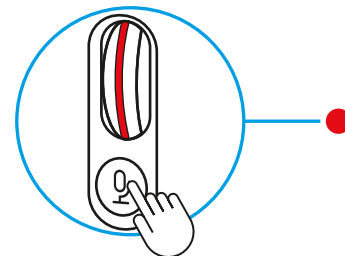
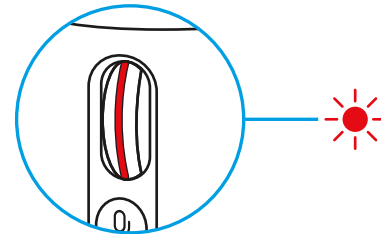
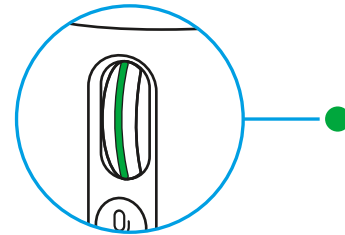
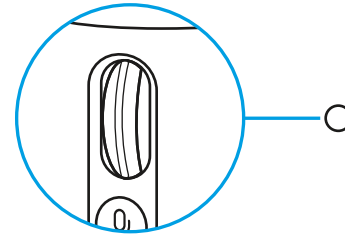

6. DARBĪBA

Kad esat apmierināts ar skaņas pastiprinājuma iestatījumu, noklikšķiniet uz ritenīša, lai iespējotu opciju "Smart Audio Lock". Kad šī opcija ir iespējota, LED indikators izgaismosies ciāna krāsā.

Funkcija "Smart Audio Lock": viedi pielāgo skaņas pastiprinājumu, izmantojot analogu ierobežotāju, lai novērstu skaņas pārrāvumus, un ekspanderu, lai mazinātu fona troksni.

Kad šī opcija ir iespējota, ar ritināšanas ritenīti nebūs iespējams mainīt skaņas pastiprinājumu. Noklikšķiniet vēlreiz, lai pirms izmaiņu veikšanas atbloķētu iestatījumu.

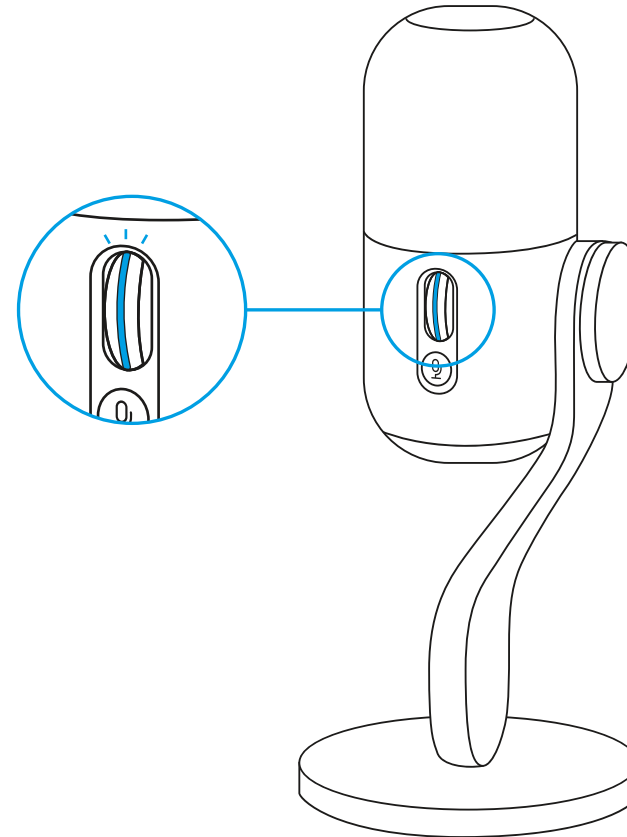

7. DARBĪBA

Lejupielādējiet programmu "G HUB", lai pilnībā iestatītu un pielāgotu audio un apgaismojuma iestatījumus.



logitechG.com/ghub

8. DARBĪBA

- Programmā "G HUB" noklikšķiniet uz izvēlnes Microphone (Mikrofons), lai piekļūtu "BlueVo!ce" priekšiestatījumiem, efektiem un apstrādei, piemēram, EQ un trokšņu slāpēšanai. Šajā ekrānā varat arī iespējot opciju "Smart Audio Lock".

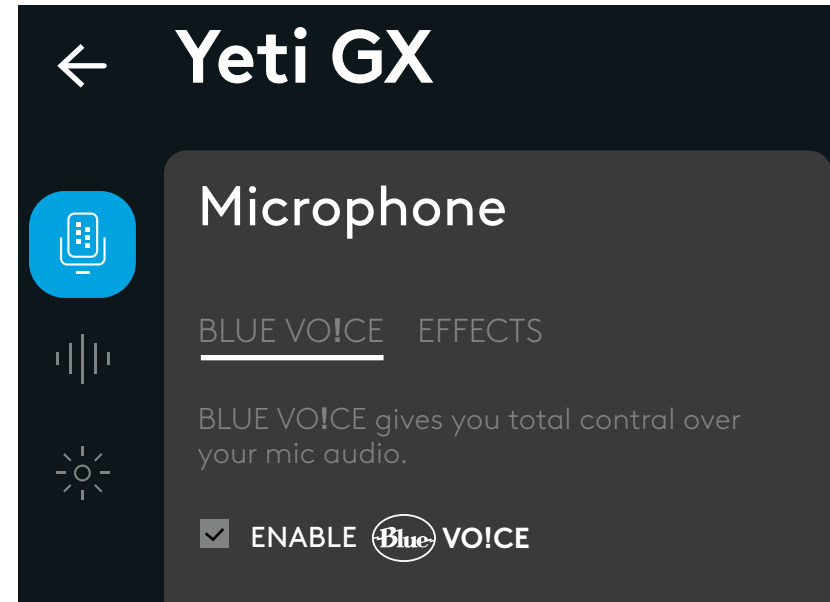

- Lai izmēģinātu dažādus iestatījumus, vispirms ierakstiet savas balss paraugu un pēc tam to atskaņojiet. Pēc tam jūs dzirdēsiet ierakstu, ko tikko veicāt, izmantojot pašreizējos "BlueVo!ce" iestatījumus. Šajā programmā varat iestatīt dažādus priekšiestatījumus, iestatījumus un efektus. Visas veiktās izmaiņas tiks piemērotas audio ierakstam, lai jūs varētu dzirdēt tieši to, ko dzirdēs jūsu auditorija.

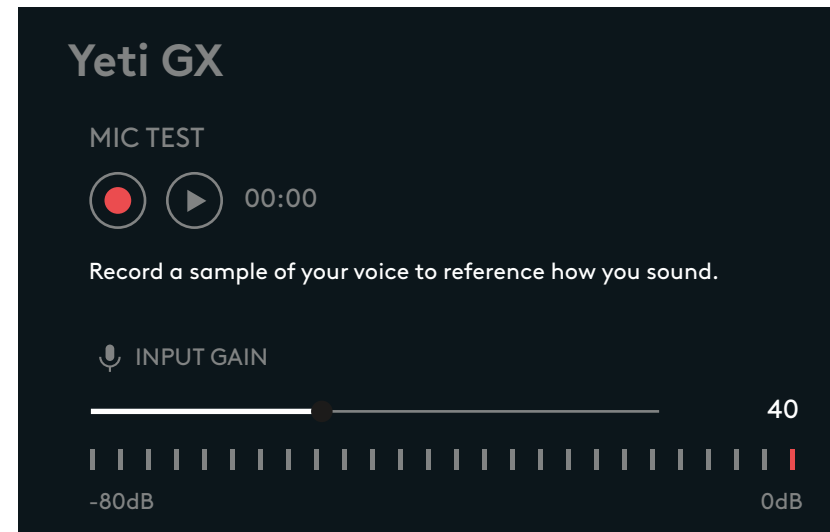

- Programmā "G HUB" noklikšķiniet uz izvēlnes "LIGHTSYNC", lai pielāgotu RGB gredzena un G logotipa apgaismojumu.
- Izvēlieties kādu no vienkāršajiem priekšiestatījumiem vai izmantojiet brīvā stila un animāciju cilnes, lai pilnībā pielāgotu mikrofonu.

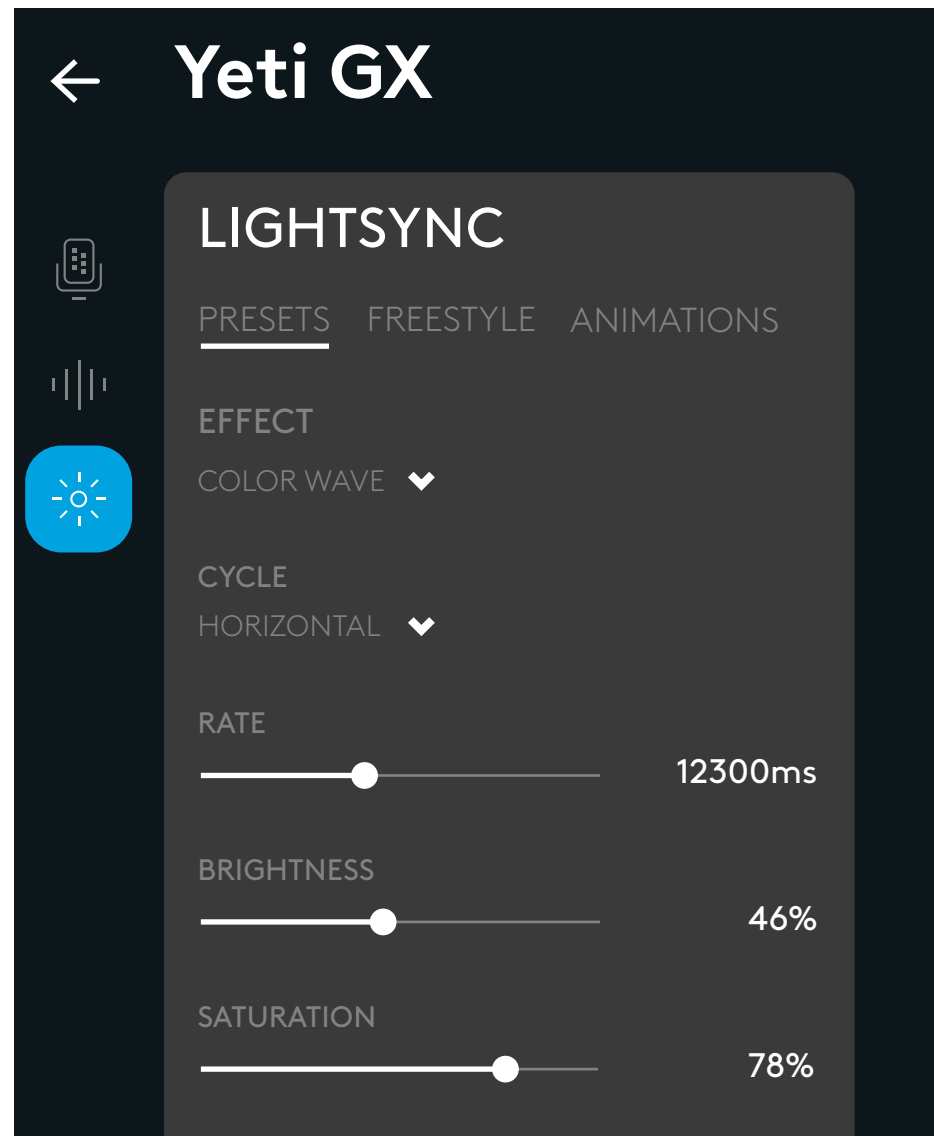

VAI JUMS IR JAUTĀJUMI?

logitechG.com/support/yeti-gx

SĄRANKOS INSTRUKCIJOS

1 NUSTATYMAS

- Sumontuokite savo naują „Yeti GX“ mikrofoną ant pateikto darbaltalio stovo arba gervės.
- Prijunkite kabelio *USB-C* galą prie apačioje esančio prievado.

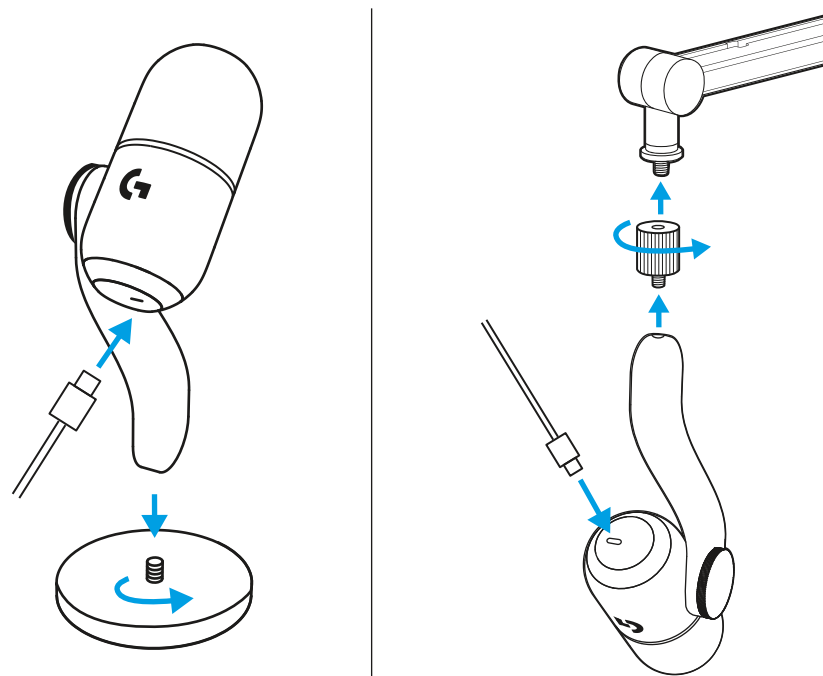

- Prijunkite kabelio *USB-A* galą prie savo kompiuterio.

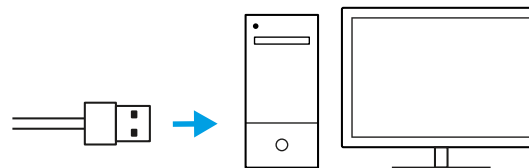

2 NUSTATYMAS

SVARBU!

Įsitinkinkite, kad plokščioji vėjo filtro dalis yra nukreipta į jus!

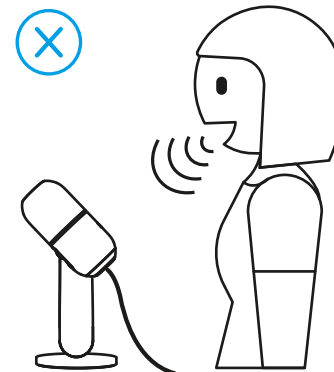
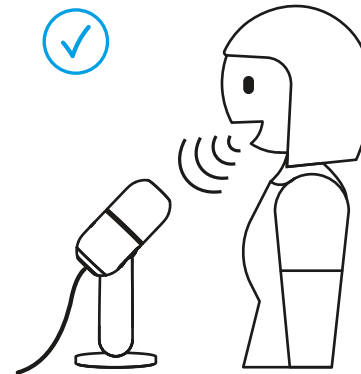

3 NUSTATYMAS

- Atidarykite bet kokią srautinio perdavimo arba įrašymo programinę įrangą, kurioje yra garso konfigūracija.



- Programinės įrangos nustatymuose gali tekti pasirinkti „Yeti GX“ kaip aktyvų mikrofoną.



4 NUSTATYMAS

Slinkties ratukas reguliuoja jūsų mikrofono signalo galią.

Kalbėdami normaliu balsu, kuriuo kalbėtumėte srautinio perdavimo arba įrašymo metu, reguliuokite signalo galią ratuku.

Judinant ratuką į viršų, signalo galia didinama, o judinant į apačią – mažinama.

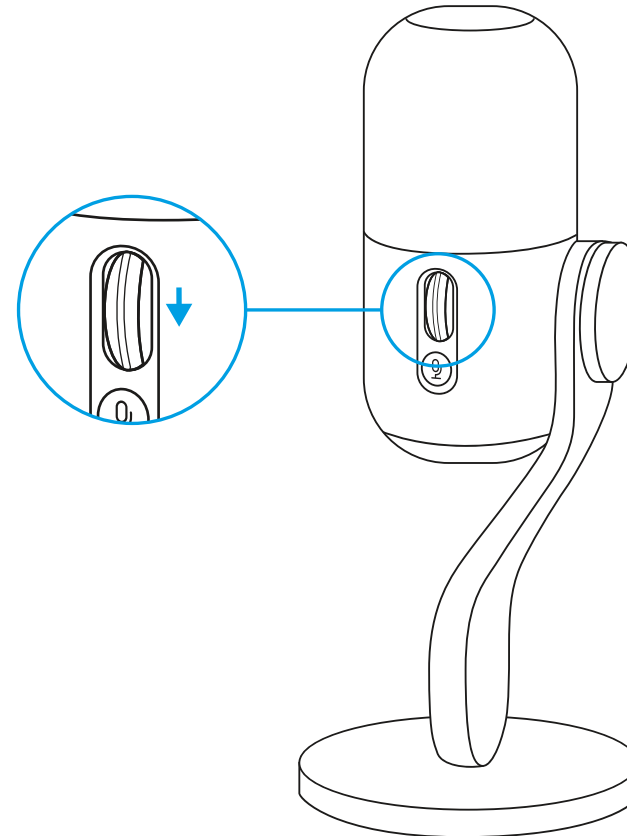

5 NUSTATYMAS

Ant slinkties ratuko esantis LED nurodo, ar mikrofonas naudojamas.

- Vientisa balta reiškia, kad jūsų mikrofonas yra įjungtas.

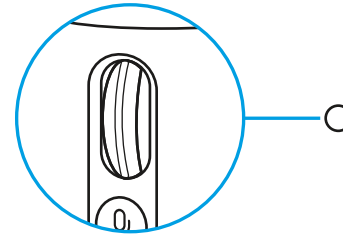

- Vientisa žalia reiškia, kad jūsų mikrofonas aktyviai teikia garsą.

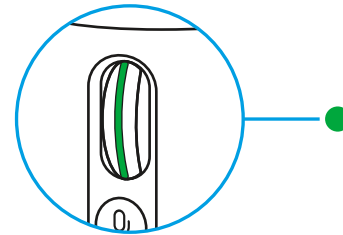

- Mirksinti raudona reiškia, kad jūsų signalo galia yra per didelė ir lemia iškraipymą, todėl geriausia ją sumažinti.

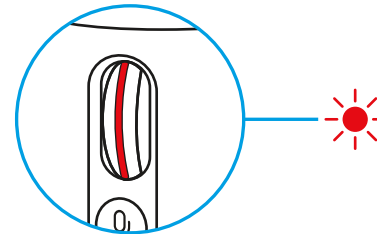

- Vientisa raudona reiškia, kad jūsų mikrofonas yra nutildytas (paspauskite nutildymo mygtuką prie slinkties ratuko, kad nutildytumėte arba atšauktumėte nutildymą).

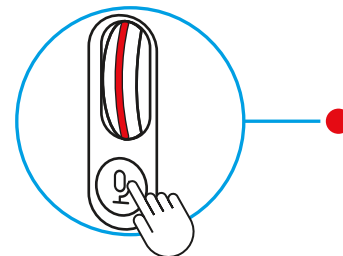

6 NUSTATYMAS

Kai džiaugiatės signalo galios nustatymu, spustelėkite ratuką ir įjunkite „Smart Audio Lock“. Kai įjungta, LED ant ratuko švies žalsvai mėlyna spalva.

„Smart Audio Lock“: sumaniai sureguliuoja stiprinimą naudodamas analoginį ribotuvą, kad būtų išvengta iškirpimo, ir žemyn nukreiptą plėtiklį, kad sumažintų aplinkos foninį triukšmą.

Kai įjungta, slinkties ratukas nekeis signalo galios. Spustelėkite dar kartą, kad atrakintumėte prieš keisdami nustatymus.

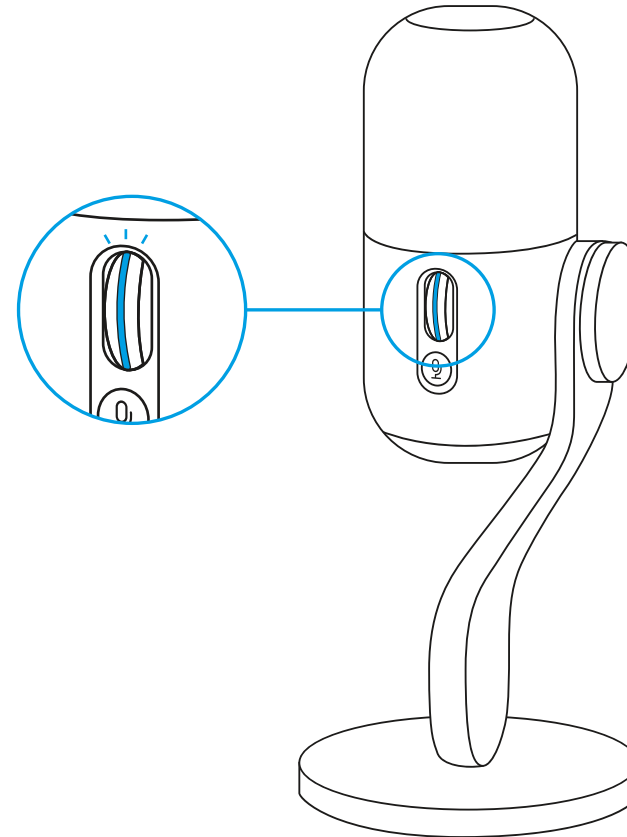

7 NUSTATYMAS

Atsisiųskite G HUB norėdami atlikti išsamią garso ir apšvietimo nustatymų sąranką bei pritaikymą.

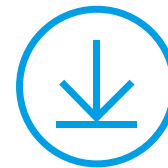

logitechG.com/ghub

8 NUSTATYMAS

- Spustelėkite mikrofono meniu G HUB, kad pasiektumėte „BlueVo!ce“ išankstines nuostatas, efektus ir apdorojimą, pvz., EQ ir triukšmo mažinimą. Taip pat šiame ekrane galite įjungti „Smart Audio Lock“.
- Norėdami išbandyti kitus nustatymus, pirmiausia įrašykite savo balso pavyzdį, tuomet paspauskite leisti. Išgirsite įrašą, kurį sukūrėte esant dabartiniams „BlueVo!ce“ nustatymams. Čia galite pritaikyti skirtingas išankstines nuostatas, nustatymus ir efektus. Bet kokie pakeitimai bus pritaikyti įrašui, todėl galėsite girdėti būtent tai, kai girdės auditorija.

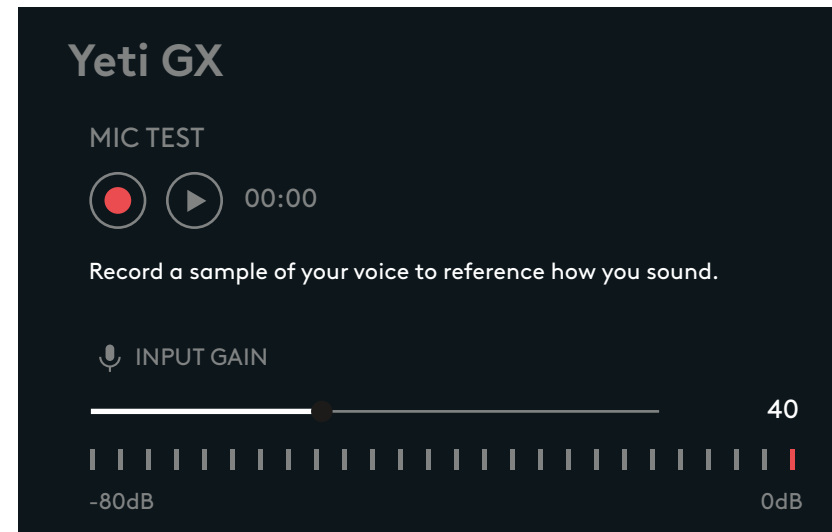
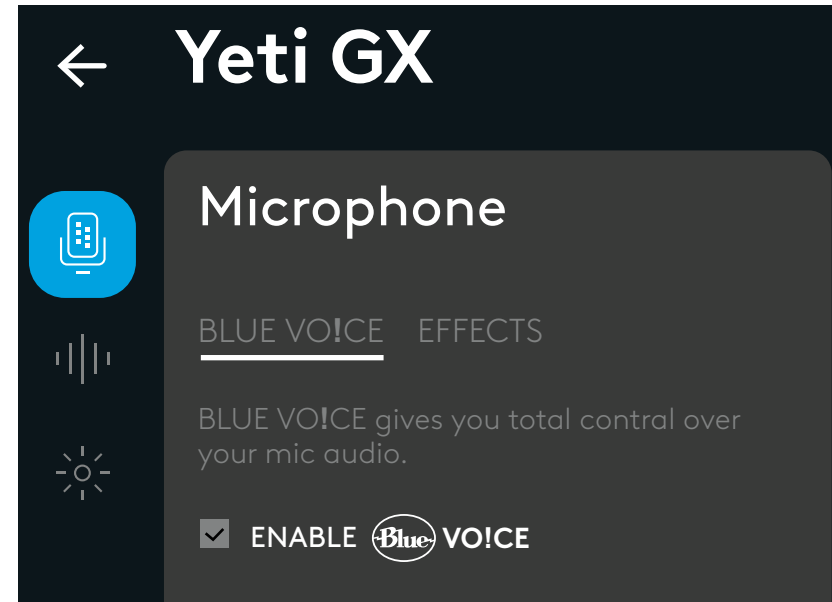

- Spustelėkite LIGHTSYNC meniu „GHub“ norėdami tinkinti RGB žiedo ir G logotipo apšvietimą.
- Rinkitės iš paprastų išankstinių nuostatų arba naudokite laisvojo stiliaus ir animacijos skirtukus, kad užtikrintumėte visapusišką pritaikymą.

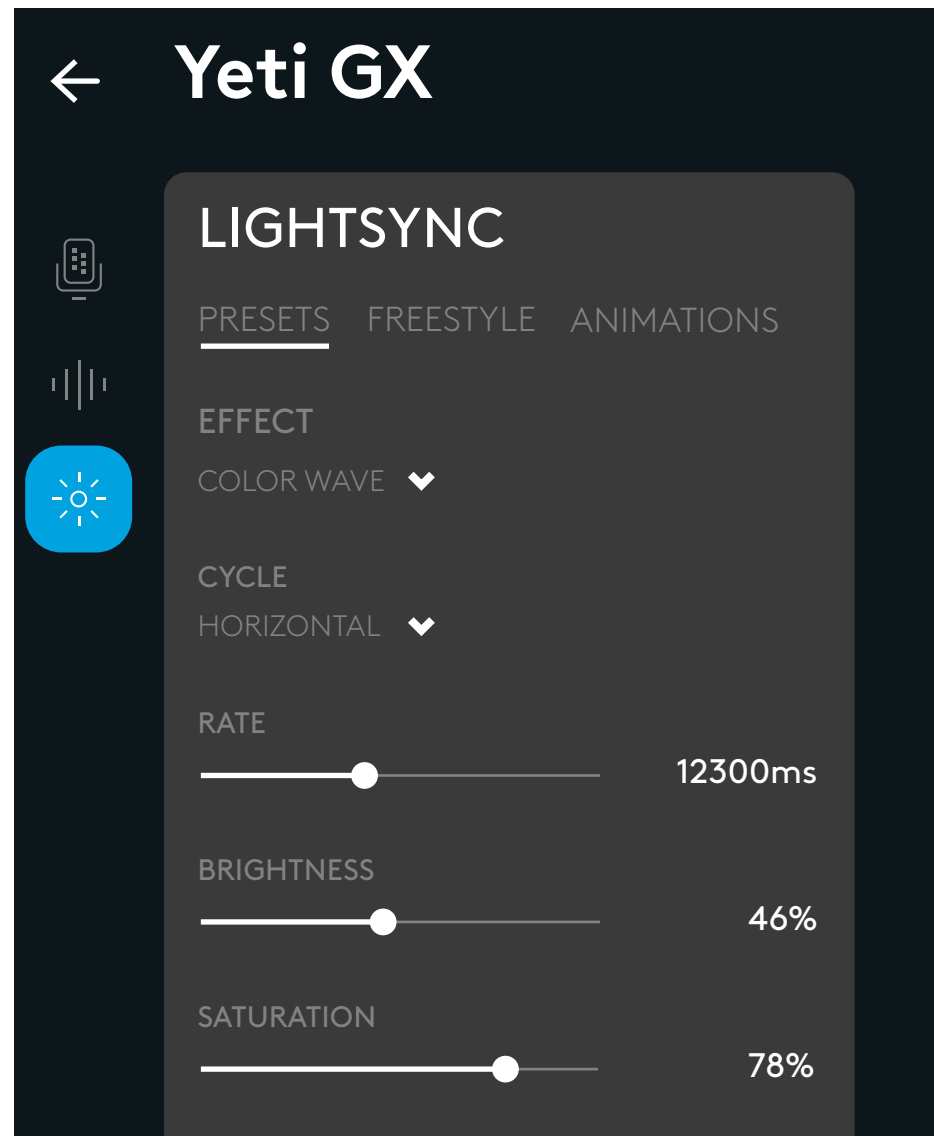

TURITE KLAUSIMŲ?

logitechG.com/support/yeti-gx

ИНСТРУКЦИИ ЗА ИНСТАЛИРАНЕ

НАСТРОЙКА 1

- Поставете своя нов микрофон Yeti GX на включената в комплекта десктоп стойка или стойка за рамо.
- Включете *USB-C* накрайника на кабела в порта най-долу.

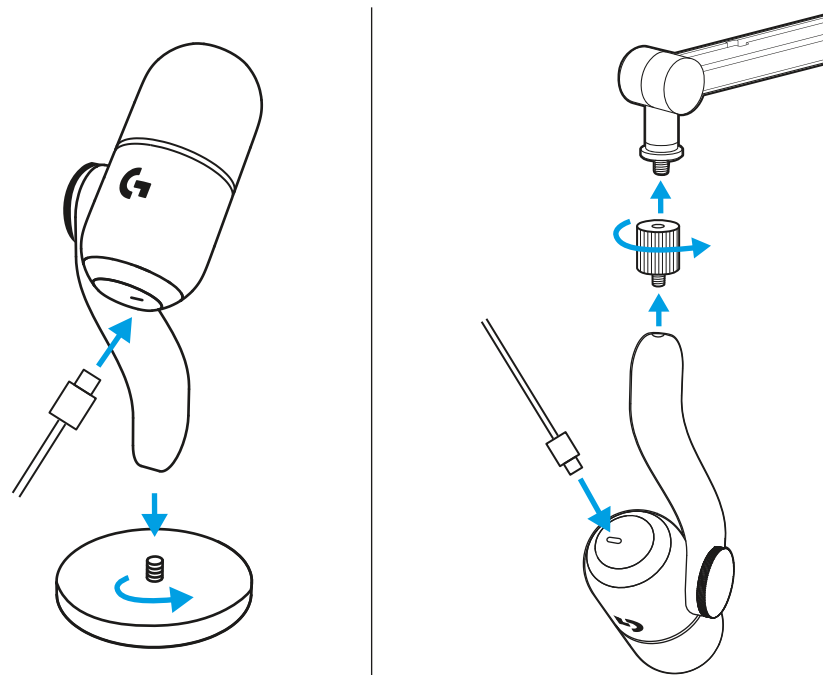

- Включете *USB-A* накрайника на кабела в компютъра.

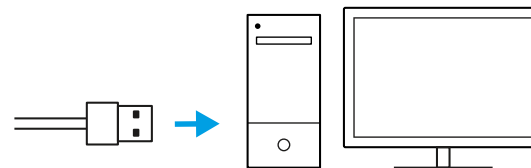

НАСТРОЙКА 2

ВАЖНО!

Необходимо е плоската част на дунапреновата шапка да сочи към вас!

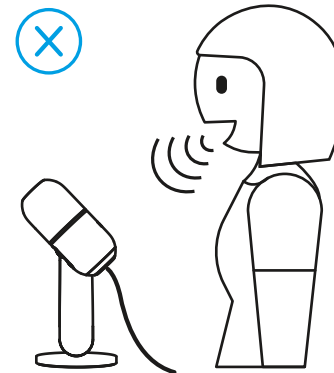
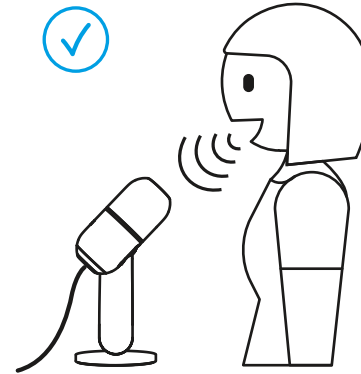

НАСТРОЙКА 3

- Отворете избран от вас софтуер за стрийминг или за запис с възможност за аудио конфигуриране.

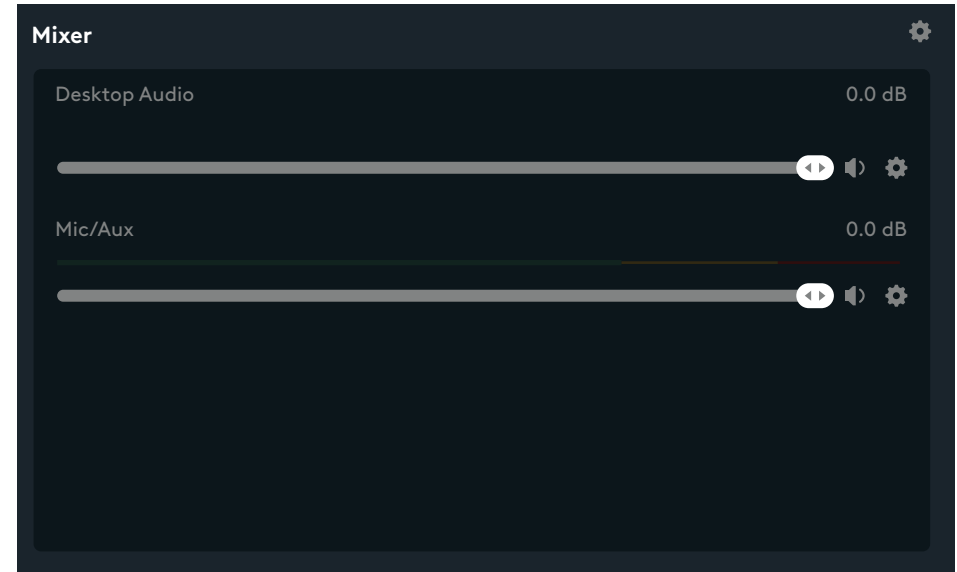

- В обхвата на настройките на софтуера може да е необходимо да изберете Yeti GX като активен микрофон.

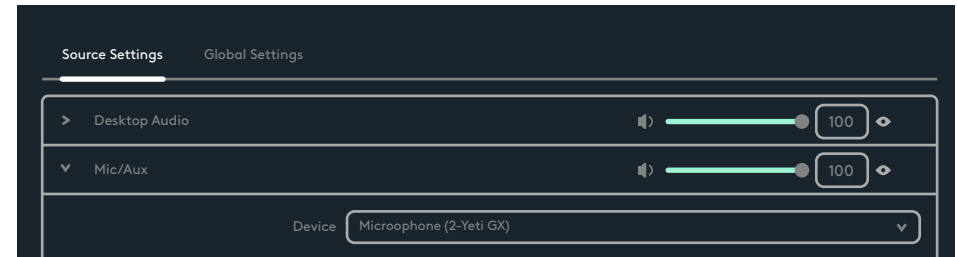

НАСТРОЙКА 4

С колелцето за превъртане регулирате силата на микрофона.

Докато говорите с нормална сила на гласа, която бихте използвали при стрийминг или запис, настройте и силата, като превъртите колелцето.

Превъртането на колелцето нагоре ще увеличи силата, докато превъртането му надолу ще я намали.

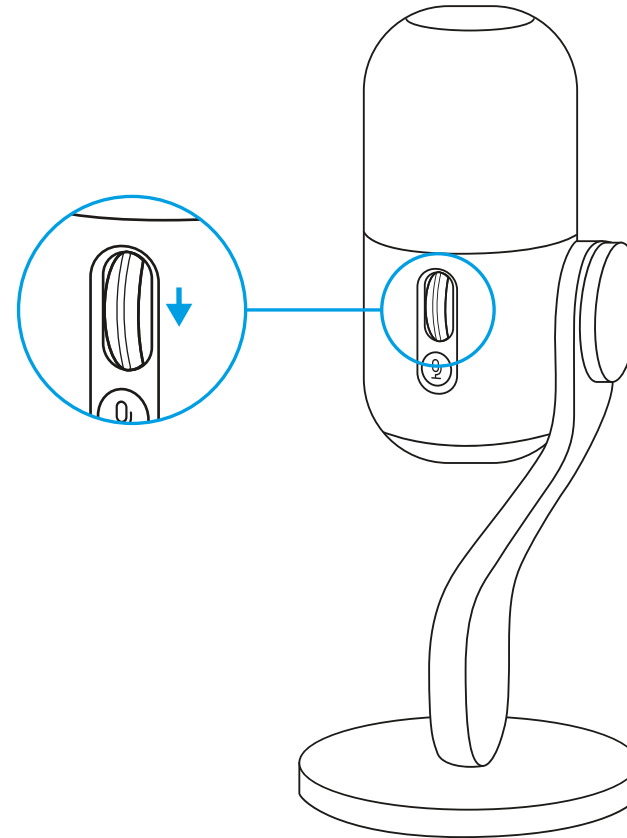

НАСТРОЙКА 5

Светодиодът на колелцето за превъртане указва и дали в момента микрофонът се използва.

- Изпълненото докрай в бяло означава, че микрофонът е включен.
- Изпълненото докрай в зелено означава, че микрофонът извършва активен пренос на аудио.
- Мигащото червено означава, че степента на усилване е твърде голяма и причинява изрязване или изкривяване, така че най-добрият вариант ще е да го намалите.
- Изпълненото докрай в червено означава, че микрофонът е заглушен (натиснете бутона за заглушаване до колелцето за превъртане, за да изключите или включите звука).

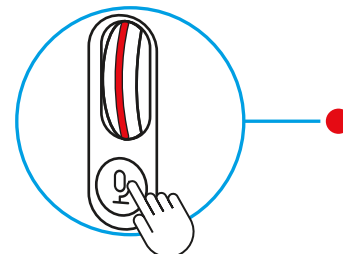
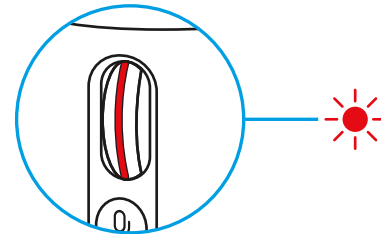
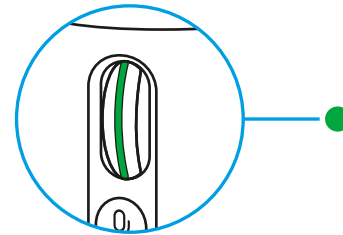
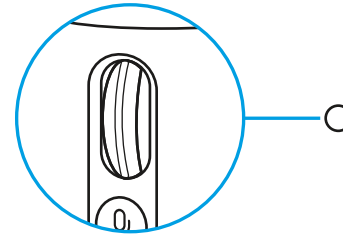

НАСТРОЙКА 6

След като постигнете удовлетворителна за вас настройка на усилването, щракнете върху колелцето, за да активирате Smart Audio Lock. Когато е активен, светлинният индикатор на колелцето ще се изпълни в циан.

Смарт аудио заключване: удобно регулира усилването, като за целта се използва аналогов ограничител за предотвратяване на изрязването, и разширител в посока надолу за намаляване на околния фон шум.

Когато тази функция е активна, колелцето за превъртане няма да прави промени в усилването. Преди да правите каквито и да било промени, щракнете отново, за да го отключите.

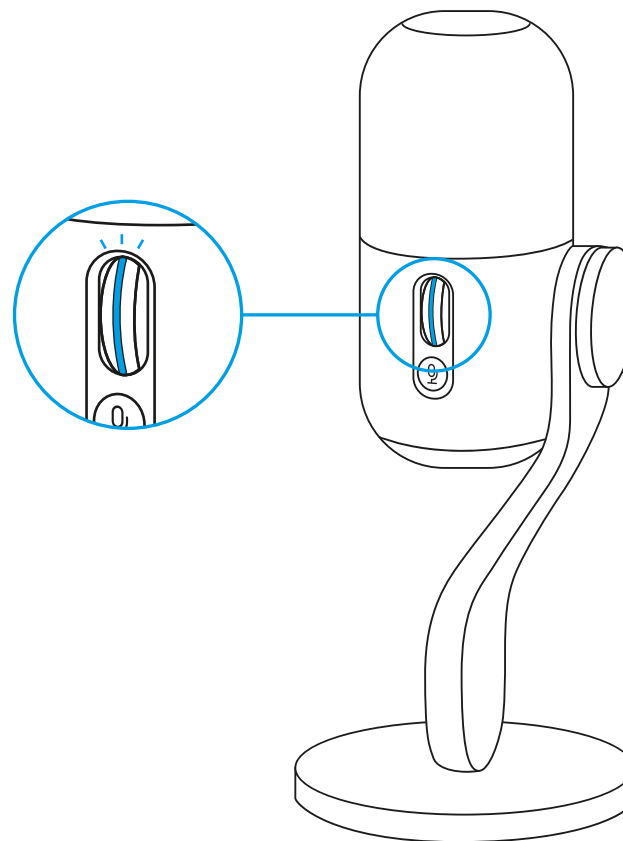

НАСТРОЙКА 7

Изтеглете G HUB за цялостна настройка и персонализиране на аудио и светлинните настройки.



logitechG.com/ghub

НАСТРОЙКА 8

- Щракнете върху менюто на микрофона в G HUB за достъп до предварителните настройки на BlueVo!ce, ефекти и обработка от типа на EQ и шумопотискане. Можете да активирате Smart Audio Lock и от този екран.

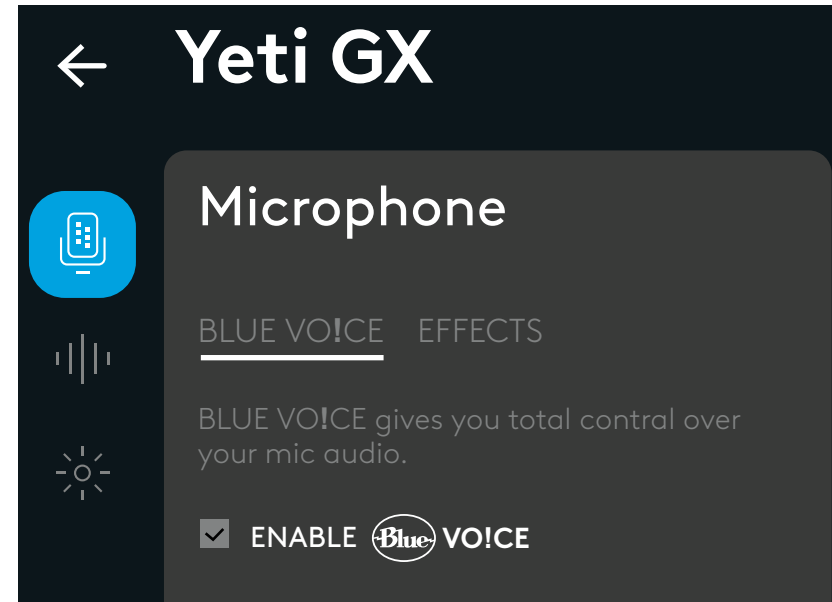

- За да изпробвате различни настройки, най-напред запишете проба на гласа си, след което натиснете бутона за възпроизвеждане. След това ще чуете записа, който току-що сте направили с текущите настройки на BlueVo!ce. Оттук можете да прилагате различни предварителни опции, настройки и ефекти. Всички промени, които направите, ще бъдат приложени към записа, така че да можете да чуете точно това, което вашата аудитория ще чуе.

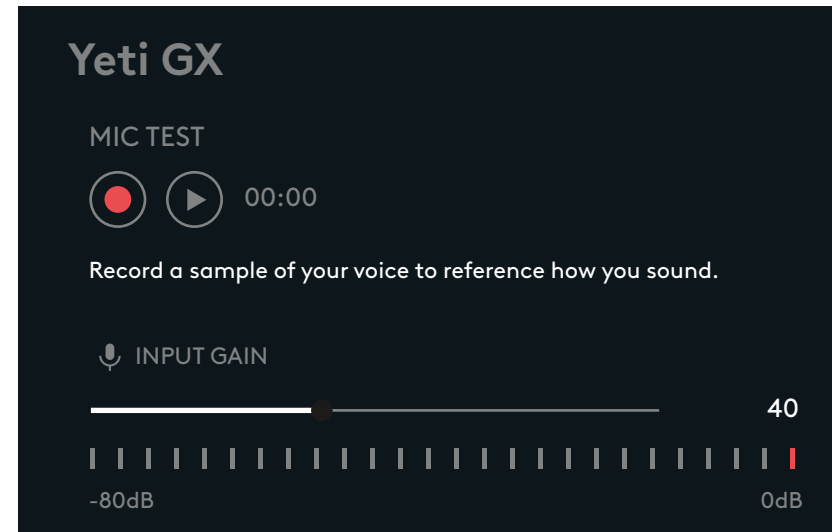

- Щракнете върху менюто LIGHTSYNC в GHub, за да персонализирате осветяването в RGB пръстена и G логото.
- Изберете от лесни предварително зададени настройки или използвайте разделите за свободен стил и анимация за цялостно персонализиране.

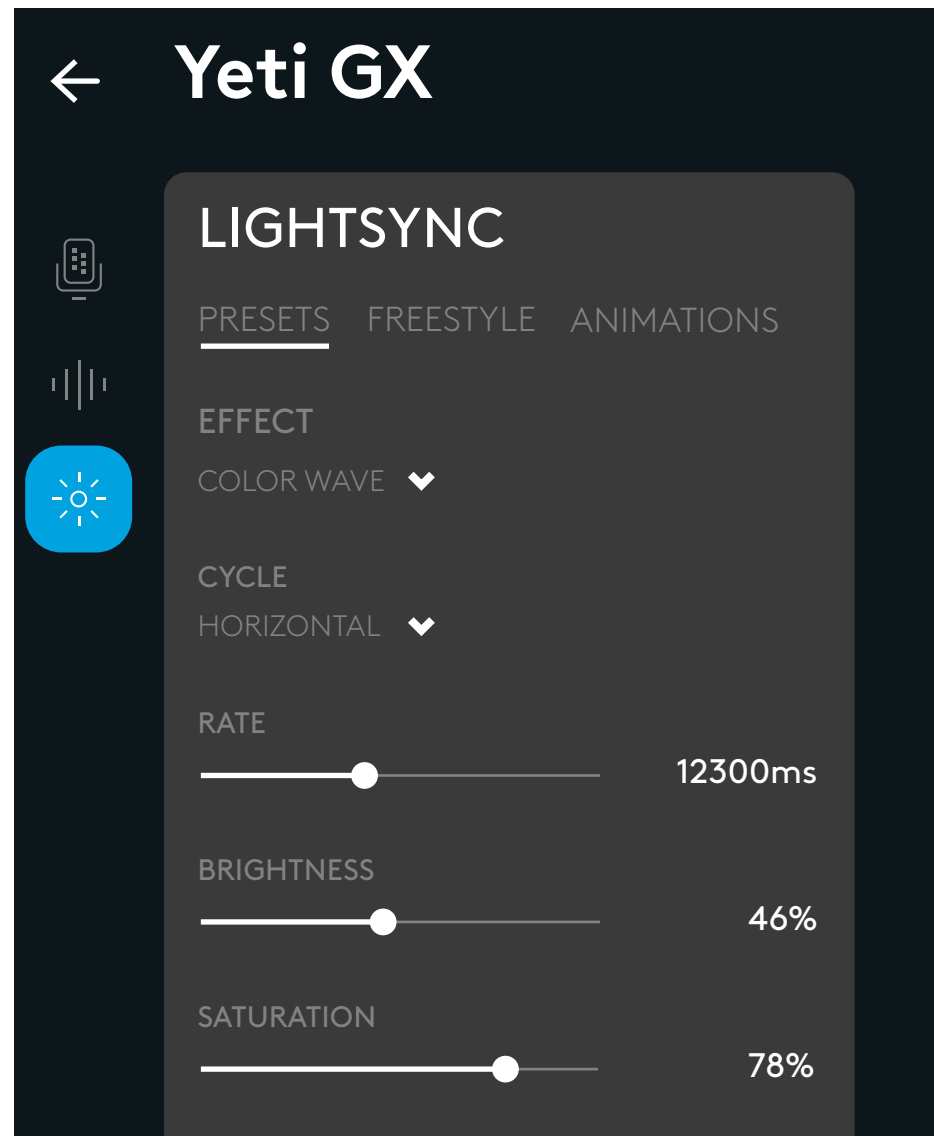

ВЪПРОСИ?

logitechG.com/support/yeti-gx

UPUTE ZA POSTAVLJANJE

POSTAVA 1

- Montirajte novi Yeti GX mikrofon na isporučeni stolni stalak ili na krak držača.
- Ukopčajte *USB-C* kraj kabela u priključak s donje strane.

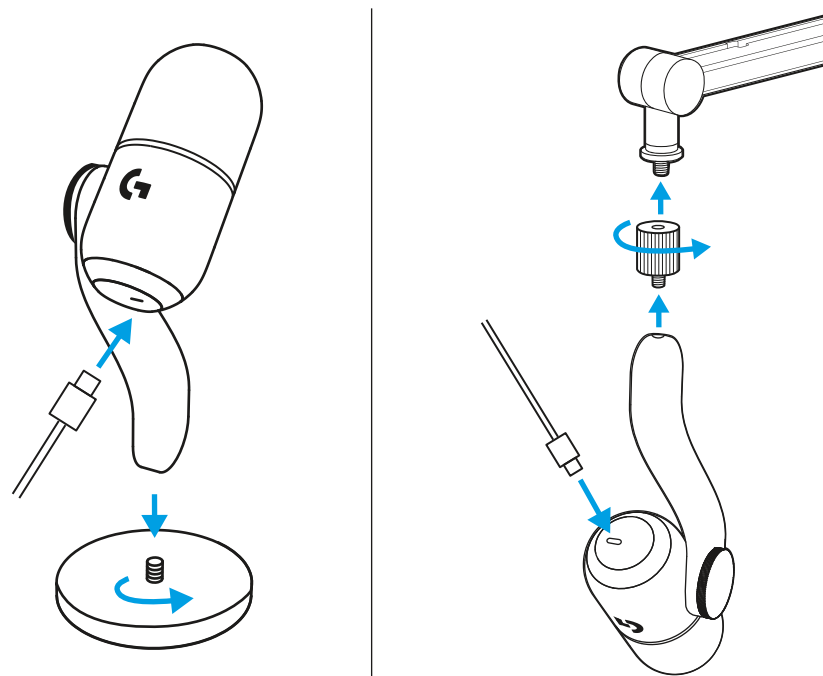

- Ukopčajte *USB-A* kraj kabela u računalo.

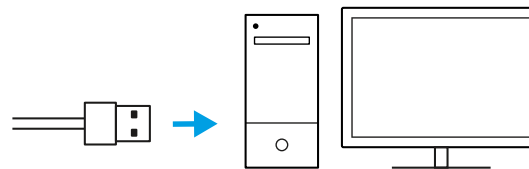

POSTAVA 2

VAŽNO!

Pazite da ravan dio zaslona od vjetra bude okrenut prema vama!

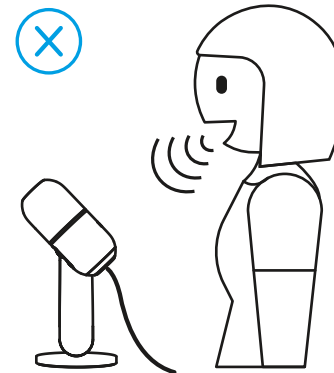
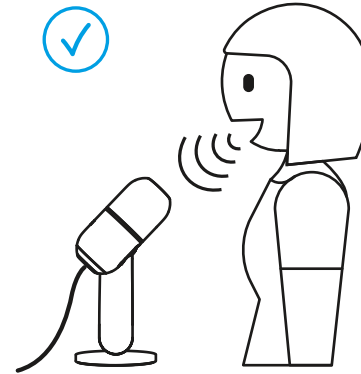

POSTAVA 3

- Otvorite softver za prijenos ili za snimanje s konfiguracijom zvuka.



- U postavkama softvera, možda ćete trebati odabrati Yeti GX kao aktivni mikrofoni.

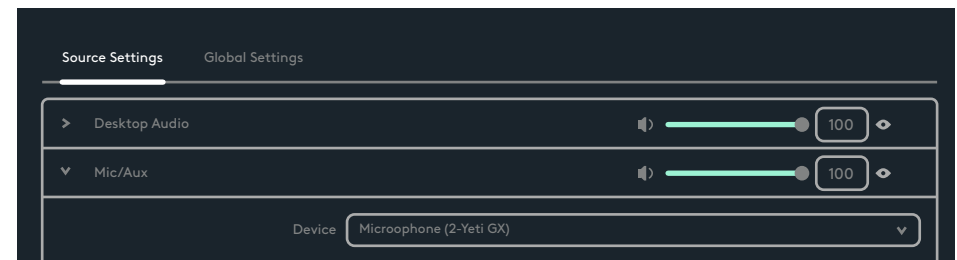

POSTAVA 4

Kotačićem se podešava pojačanje mikrofona.

Podešavajte pojačanje mikrofona kotačićem dok govorite normalnim glasom kojim ćete govoriti za vrijeme prijenosa ili snimanja.

Okretanjem kotačića prema gore povećava se pojačanje dok se okretanjem kotačića prema dolje pojačanje smanjuje.

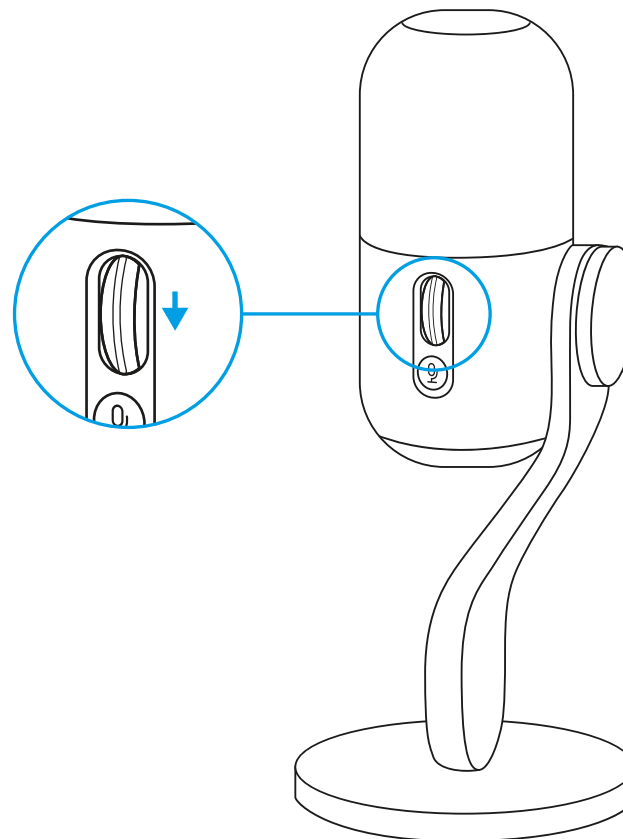

POSTAVA 5

LED na kotačiću također signalizira upotrebu mikrofona.

- Stalno bijelo znači da je mikroskop uključen.

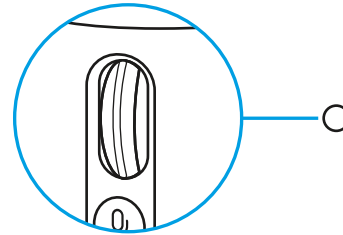

- Stalno zeleno znači da mikroskop aktivno daje signal zvuka.

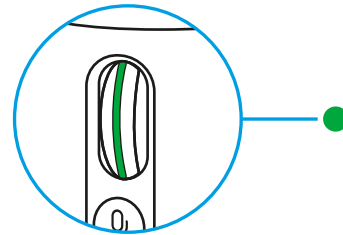

- Trepćuće crveno znači da je razina pojačanja previsoka i da dovodi do zasićenja ili izobličenja pa će biti najbolje da ga smanjite.

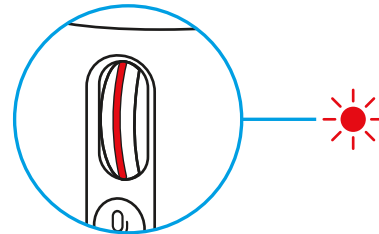

- Stalno crveno znači da je mikroskop utišan (pritisnite gumb za utišavanje pored kotačića za utišavanje ili uključivanje mikrofona).

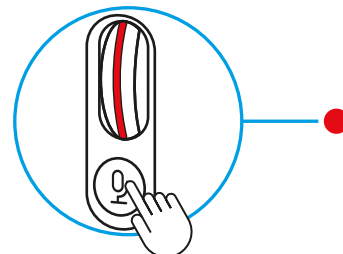

POSTAVA 6

Kada budete zadovoljni s podešenim pojačanjem, kliknite kotačić prema unutra kako biste omogućili Pametno zaključavanje zvuka. LED na kotačiću će svijetliti cijan bojom kada je omogućeno.

Smart Audio Lock: pametno podešavanje pojačanja uz pomoć analognog limitatora, čime se onemogućuje zasićenje i ekspandera za smanjenje buke iz okoline u pozadini.

Kada je zaključano, kotačićem se neće moći mijenjati pojačanje. Kliknite ponovno za otključavanje prije bilo koje promjene.

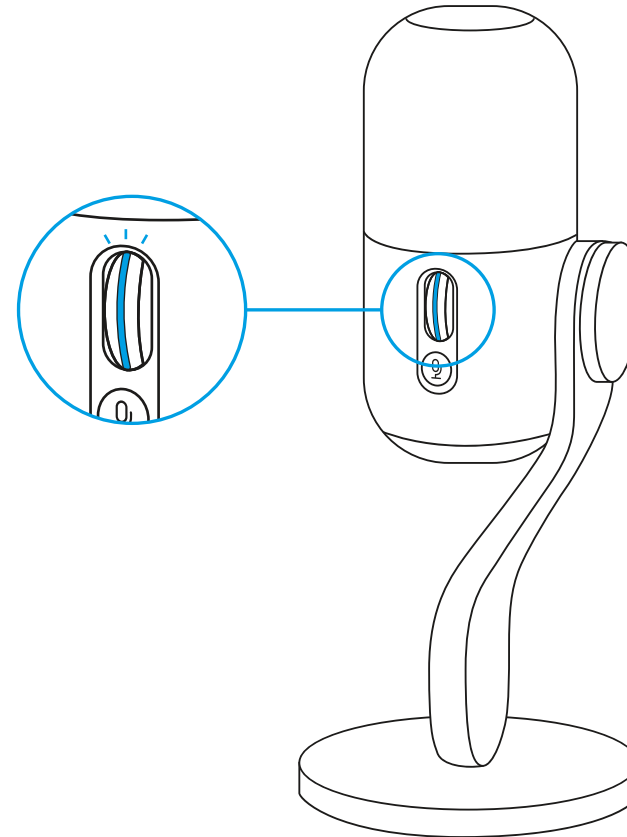

POSTAVA 7

Preuzmite G HUB za kompletnu postavu i prilagodbu postavki zvuka i svjetla.



logitechG.com/ghub

POSTAVA 8

- Kliknite izbornik za mikrofonski u G HUB radi pristupa gotovim postavkama za BlueVo!ce, efektima i obradi poput EQ i smanjenje šumova. Pametno zaključavanje zvuka možete omogućiti i na ovom zaslonu.

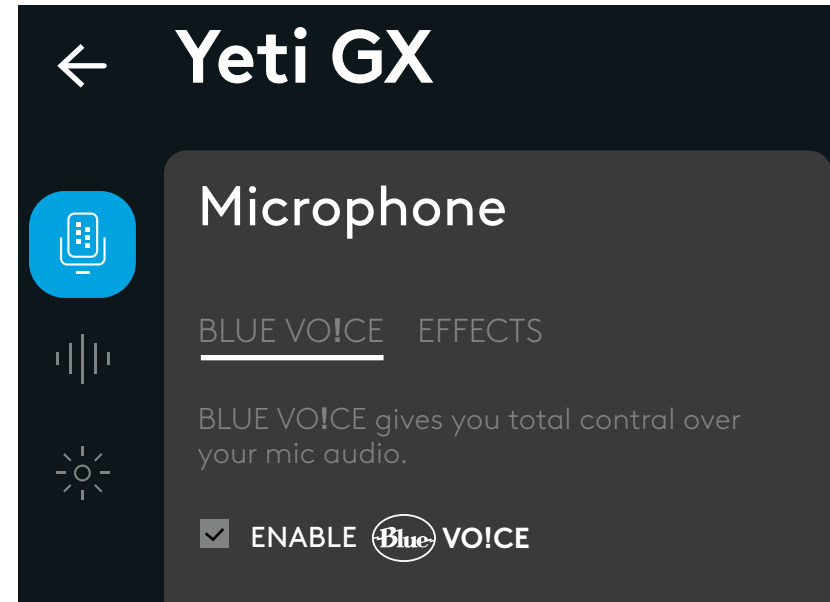

- Ako želite iskušati različite postavke, prvo snimite uzorak vašeg glasa i zatim pritisnite reprodukciju. Tada ćete začuti snimku koju ste upravo snimili s trenutnim postavkama za BlueVo!ce. Tamo možete primijeniti različite gotove postavke, postavke i efekte. Sve promjene koje učinite, primijenit će se na snimku pa možete čuti točno ono što će vaša publika čuti.

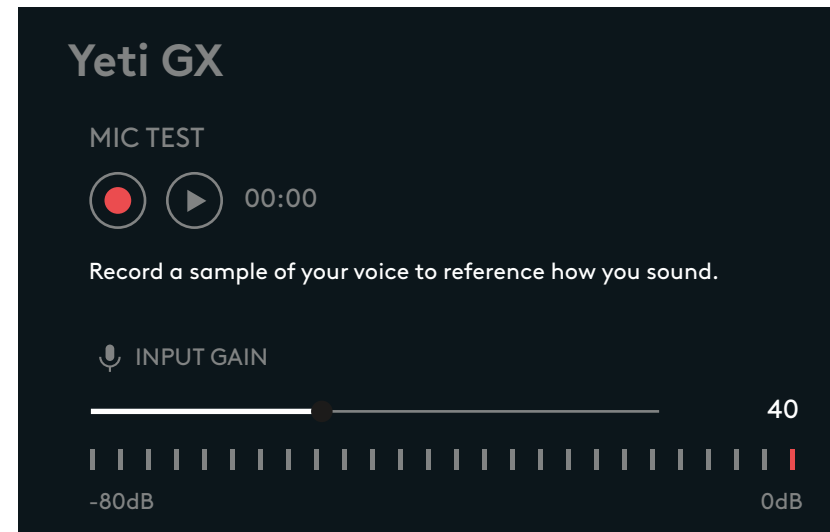

- Kliknite izbornik LIGHTSYNC u GHub radi prilagodbe svjetla u RGB prstenu i G logotipu.
- Odaberite nešto među jednostavnim gotovim postavkama ili slobodnim stilom i karticama za animaciju izvršite punu prilagodbu.

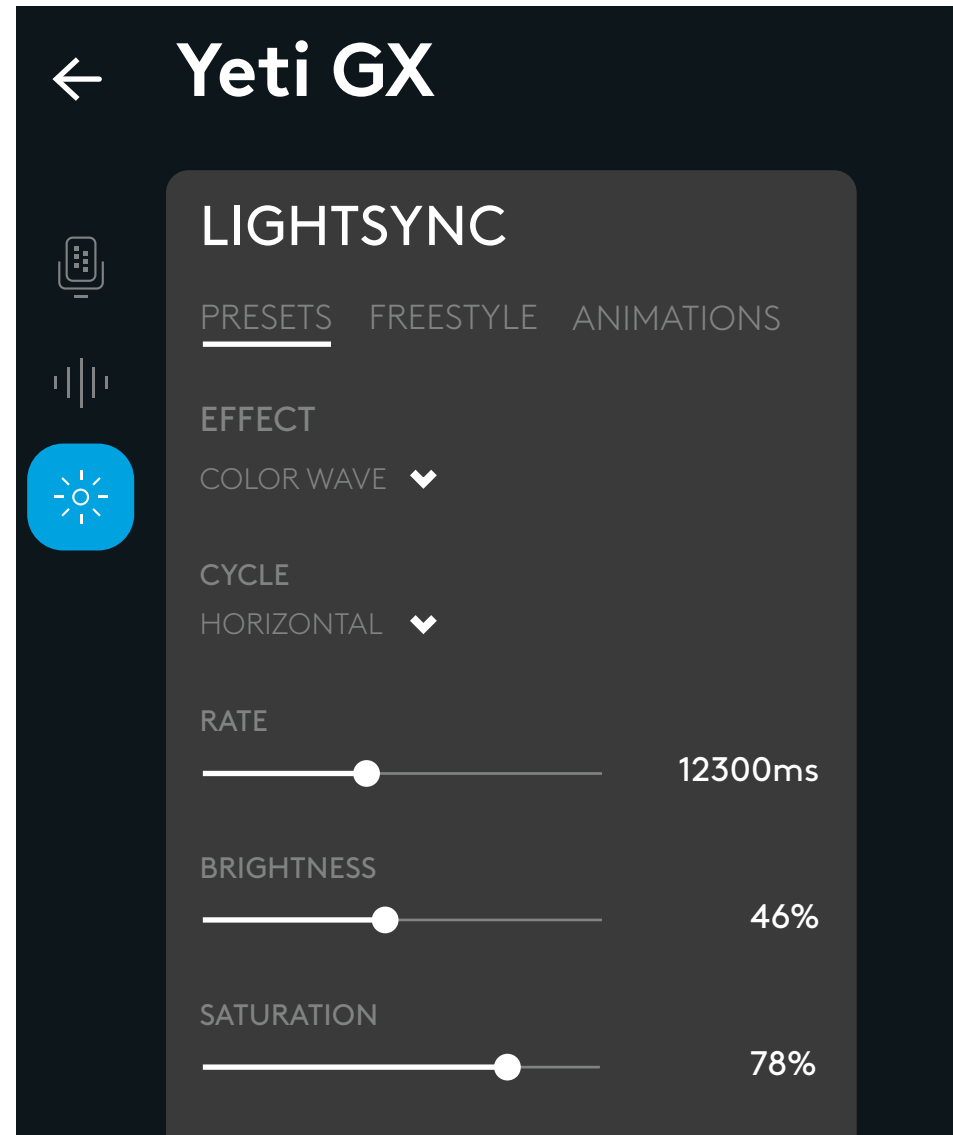

IMATE LI PITANJA?

logitechG.com/support/yeti-gx

UPUTSTVA ZA PODEŠAVANJE

PODEŠAVANJE 1

- Postavite novi Yeti GX mikrofon na priloženo stono postolje ili na ručicu.
- Povežite *USB-C* kraj kabla na port sa donje strane.

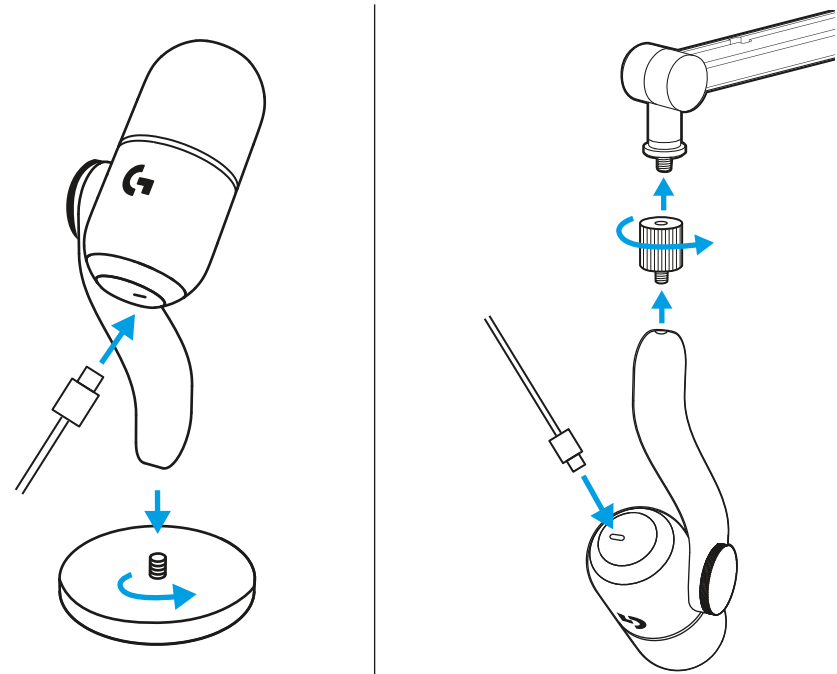

- Povežite *USB-A* kraj kabla na računar.

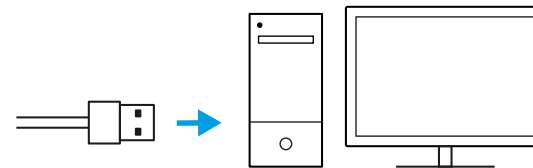

PODEŠAVANJE 2

VAŽNO!

Proverite da li je ravni deo štitnika od vetra okrenut prema vama!

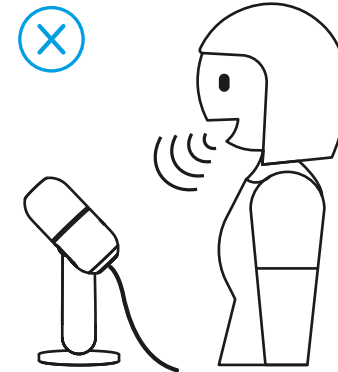
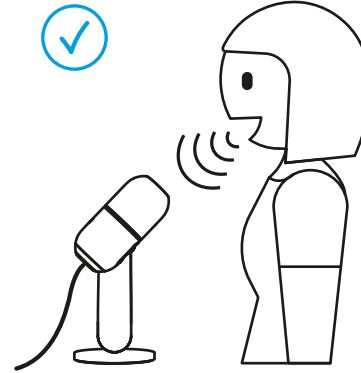

PODEŠAVANJE 3

- Otvorite bilo koji softver za strimovanje ili snimanje kojiđobuhvata audio konfiguraciju.



- U postavkama softvera ćete možda morati da izaberete Yeti GX kao aktivni mikrofoni.

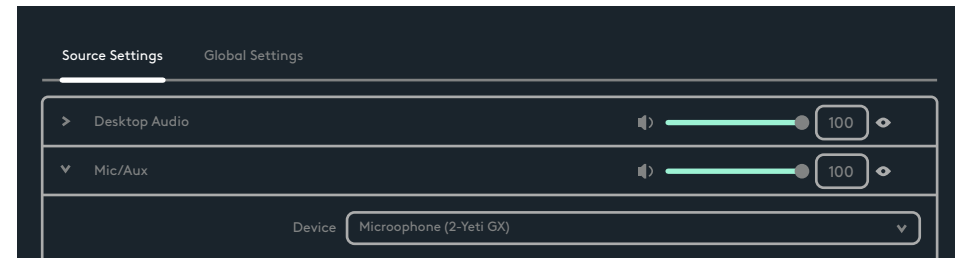

PODEŠAVANJE 4

Točkić podešava pojačanje mikrofona.

Dok govorite normalnim glasom koji biste koristili za strimovanje ili snimanje, podesite pojačanje okretanjem točkića.

Okretanjem točkića nagore povećava se pojačanje, a okretanjem nadole se smanjuje.

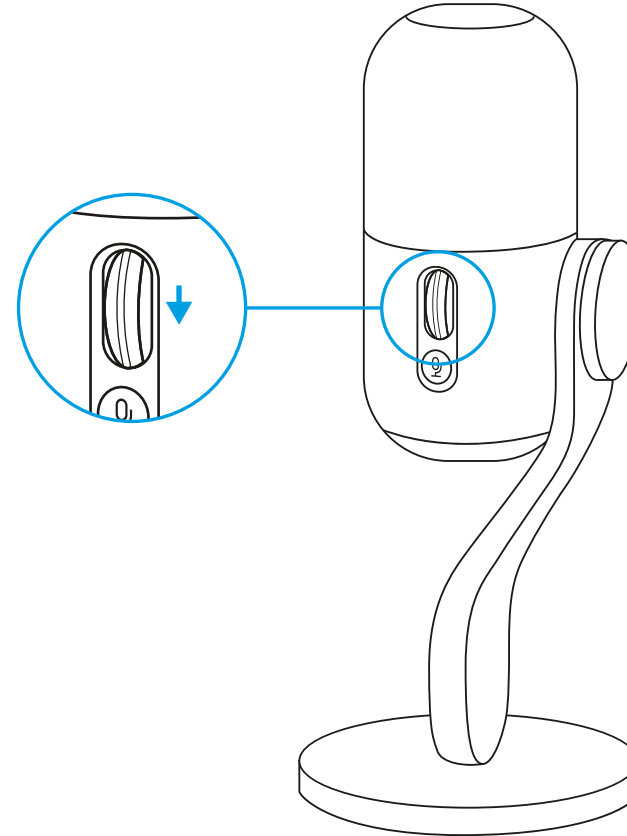

PODEŠAVANJE 5

LED indikator na točkiću takođe pokazuje da li se mikروفon koristi.

- Postojano belo svetlo označava da je mikروفon uključen.

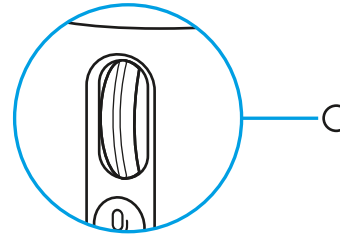

- Postojano zeleno svetlo znači da mikروفon aktivno šalje zvuk.

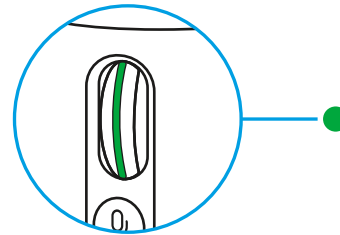

- Treperće crveno svetlo označava da je nivo pojačanja previsok i da izaziva isecanje ili izobličenje, pa je najbolje da ga smanjite.

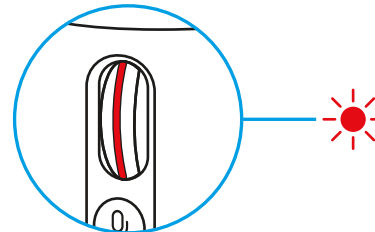

- Postojano crveno svetlo označava da je isključen zvuk mikrofona (pritisnite dugme za isključivanje zvuka pored točkića da biste isključili ili uključili zvuk).

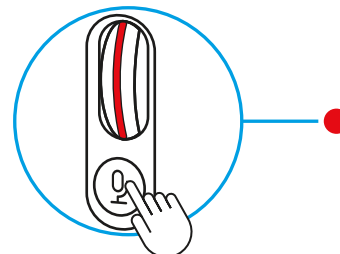

PODEŠAVANJE 6

Kada budete zadovoljni postavkom pojačanja, kliknite točkićem da biste omogućili Smart Audio Lock. LED indikator na točkiću će početi da svetli cijan kada je omogućeno.

Smart Audio Lock: pametno prilagođava pojačanje pomoću analognog ograničavača radi sprečavanja isecanja i proširivača okrenutog nadole radi smanjivanja pozadinske buke iz okruženja.

Kada je omogućeno, točkić ne menja pojačanje. Kliknite ponovo da biste otključali pre pravljenja dodatnih promena.

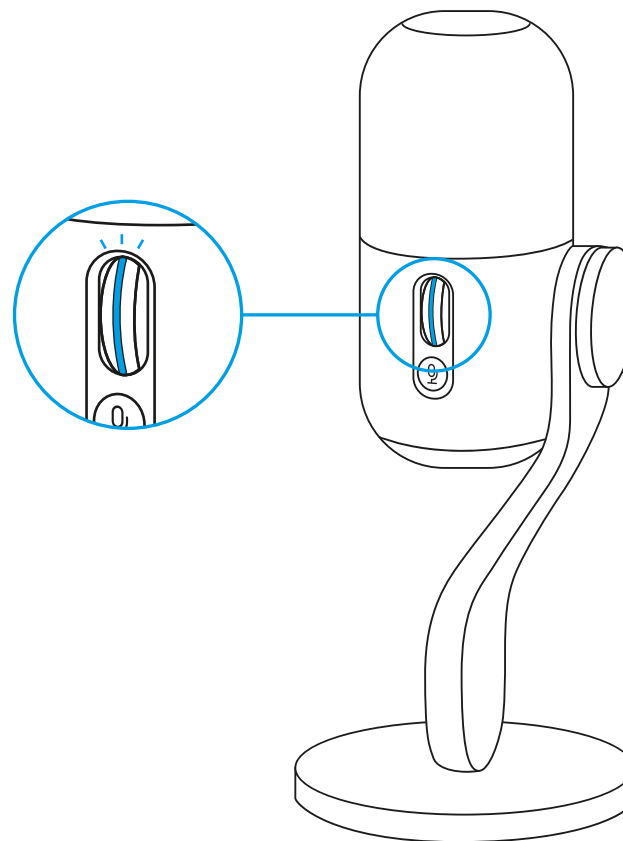

PODEŠAVANJE 7

Preuzmite G HUB za kompletno podešavanje i prilagođavanje postavki zvuka i osvetljenja.

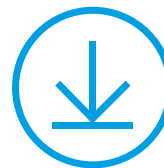

logitechG.com/ghub

PODEŠAVANJE 8

- Kliknite na meni Mikrofon u softveru G HUB da biste pristili BlueVo!ce šablonima, efektima i obradi poput ekvilajzera i smanjenja buke. Na ovom ekranu takođe možete da omogućite Smart Audio Lock.

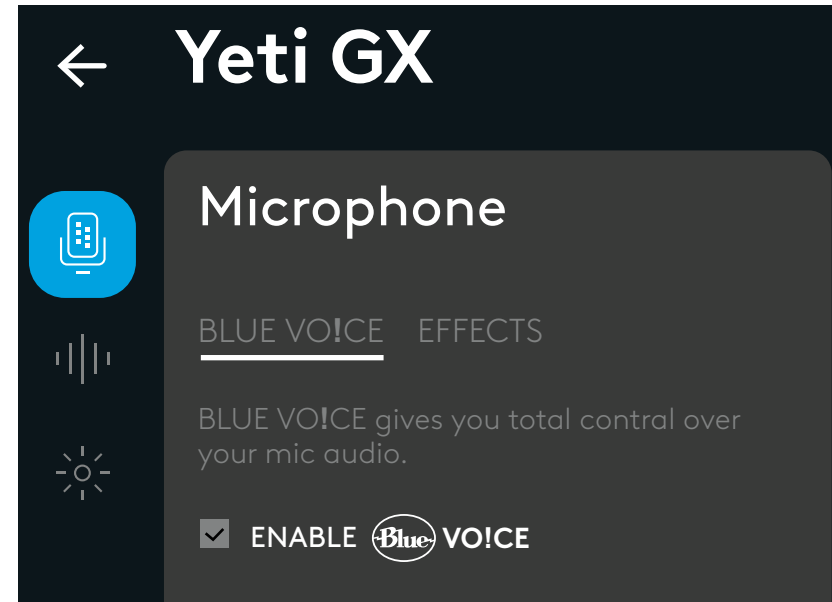

- Da biste isprobali različite postavke, prvo snimite uzorak svog glasa, pa reprodukujte. Zatim ćete čuti snimak koji ste napravili sa trenutnim BlueVo!ce postavkama. Odavde možete da primenjujete različite šablone, postavke i efekte. Sve promene koje napravite biće primenjene na snimak da biste mogli da čujete baš ono što će čuti i vaša publika.

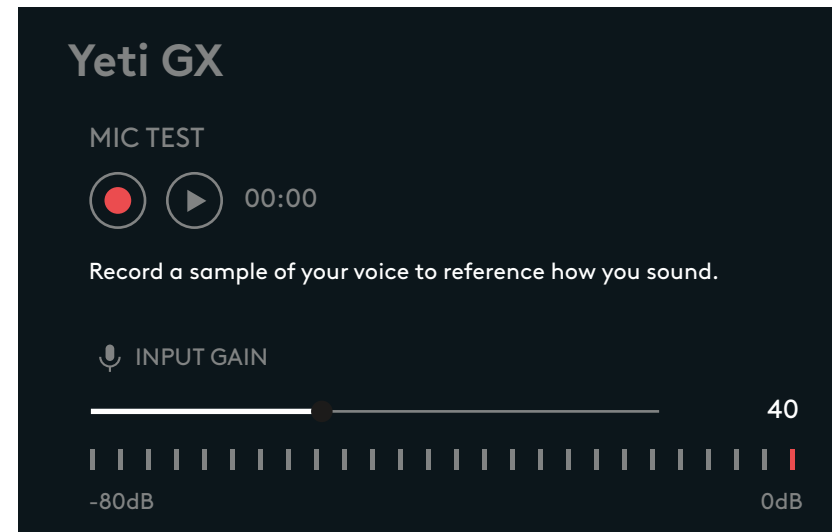

- Kliknite na meni LIGHTSYNC u softveru GHub da biste prilagodili osvetljenje u RGB prstenu i G logotipu.
- Odaberite neki od jednostavnih šablona ili koristite kartice za slobodni stil i animaciju za kompletno prilagođavanje.

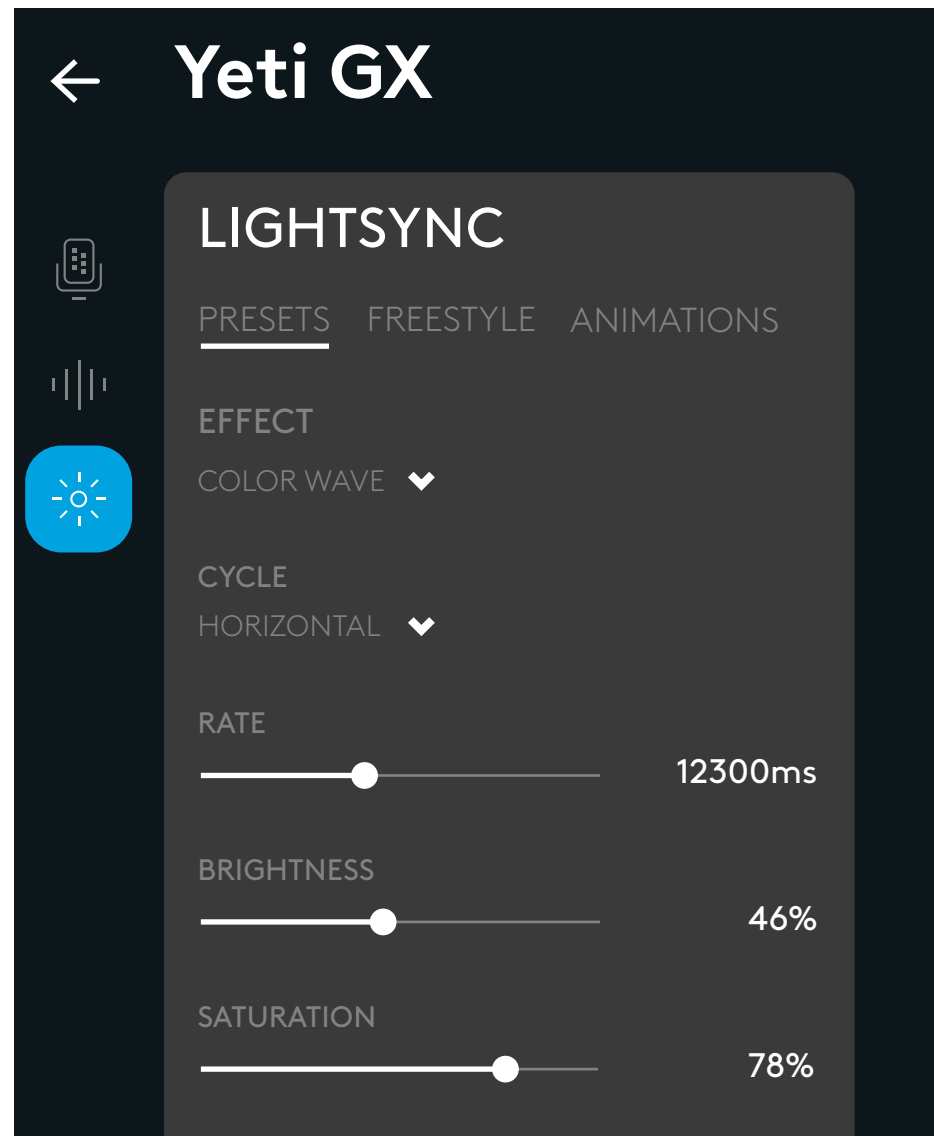

IMATE LI PITANJA?

logitechG.com/support/yeti-gx

NAVODILA ZA NAMESTITEV

NAMESTITEV 1

- Svoj novi mikrofonski Yeti GX namestite na priloženo namizno stojalo ali na ročico boom mikrofona.
- Konec kabla *USB-C* priključite v vhod na spodnjem delu.

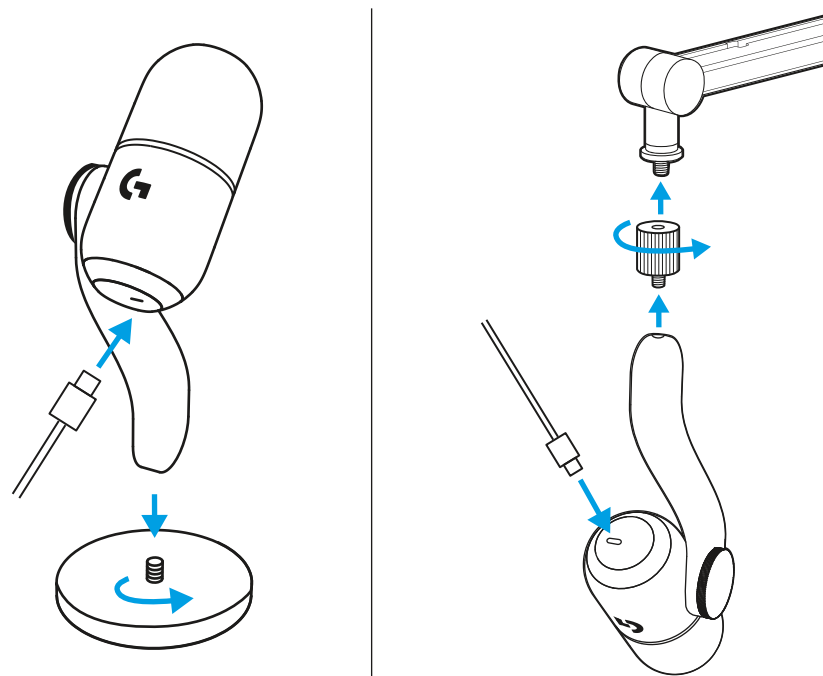

- Konec kabla *USB-A* priključite v svoj računalnik.

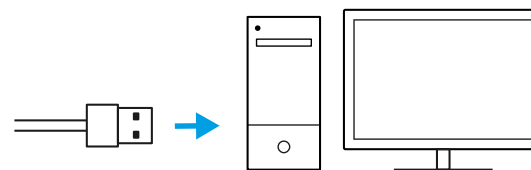

NAMESTITEV 2

POMEMBNO!

Bodite pozorni, da bo ploščati del vetrobrana obrnjen proti vam!

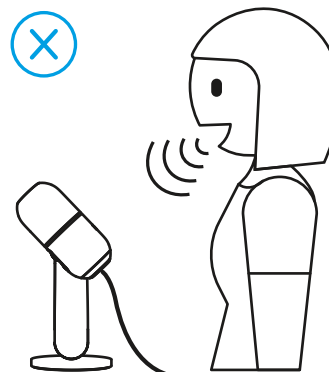
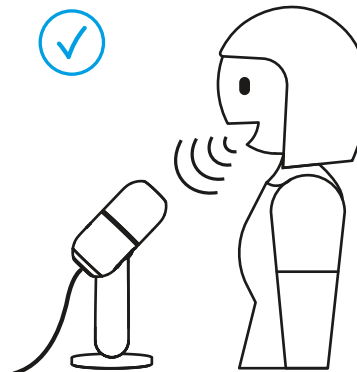

NAMESTITEV 3

- Odprite katerokoli programsko opremo za pretočno predvajanje ali za snemanje, ki vključuje nastavitve zvoka.



- V nastavitvah programske opreme boste morda morali izbrati mikrofonski Yeti GX kot aktivni mikrofonski.



NAMESTITEV 4

Z drsnim kolescem nastavite glasnost mikrofona.

Nastavite glasnost z drsnim pomikanjem kolesca, medtem ko govorite z normalnim tonom glasu, kakršnega bi uporabljali med pretočnim predvajanjem ali snemanjem.

Drсно pomikanje kolesca navzgor bo glasnost povečalo, drsenje navzdol pa jo bo zmanjšalo.

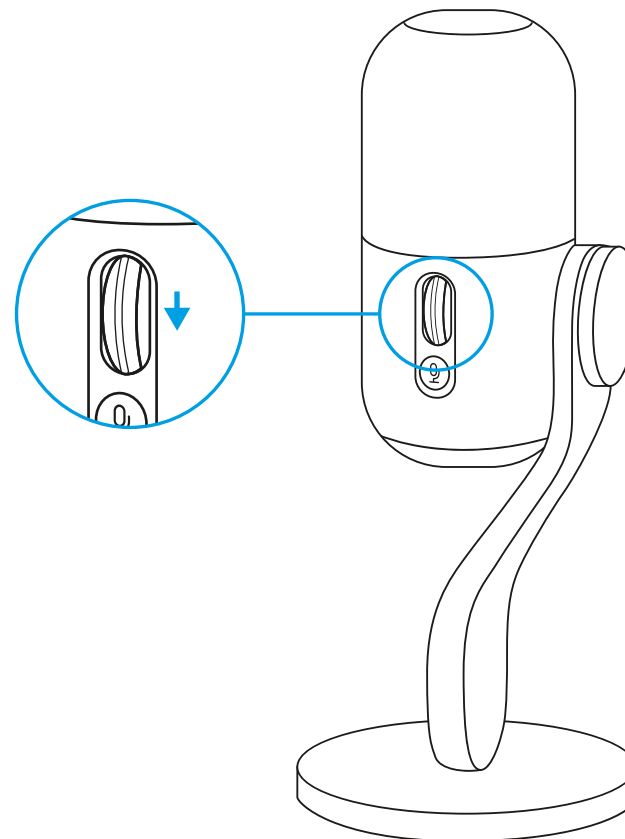

NAMESTITEV 5

LED lučka na drsnem kolescu označuje, da je mikrofoni v uporabi.

- Bela lučka pomeni, da je vaš mikrofoni vklopljen.
- Zelena lučka pomeni, da vaš mikrofoni aktivno oddaja zvok.
- Utripajoča rdeča lučka pomeni, da je glasnost previsoka in povzroča prekinitve in izkrivljanje zvoka, zato jo je bolje zmanjšati.
- Rdeča lučka pomeni, da je vaš mikrofoni izklopljen (za izklop ali vklop zvoka pritisnite gumb za utišanje ob drsnemu kolescu).

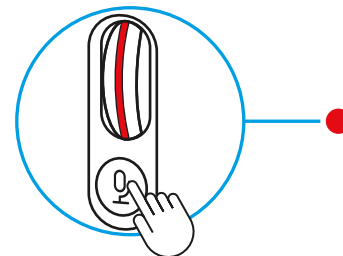
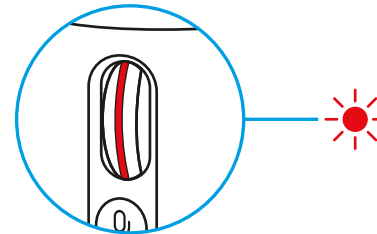
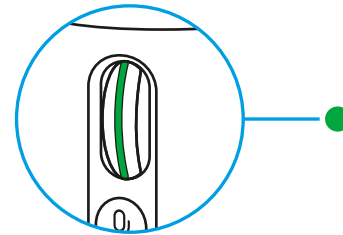
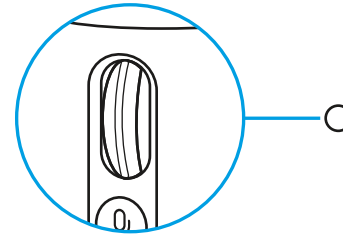

NAMESTITEV 6

Ko boste zadovoljni z nastavitvami zvoka, kliknite kolesce, da omogočite pametno zaklepanje zvoka. Ko bo to omogočeno, bo lučka LED na kolescu zasvetila svetlo modre barve.

Pametno zaklepanje zvoka: pametno nastavi ojačitev z uporabo analognega omejevalnika, ki prepreči prekinitve ter spodnji ekspander za zmanjšanje hrupa okolice v ozadju.

Ko je omogočeno, drsno kolesce ne more spreminjati glasnosti. Ponovno kliknite za odklepanje pred kakršnokoli spremembo.

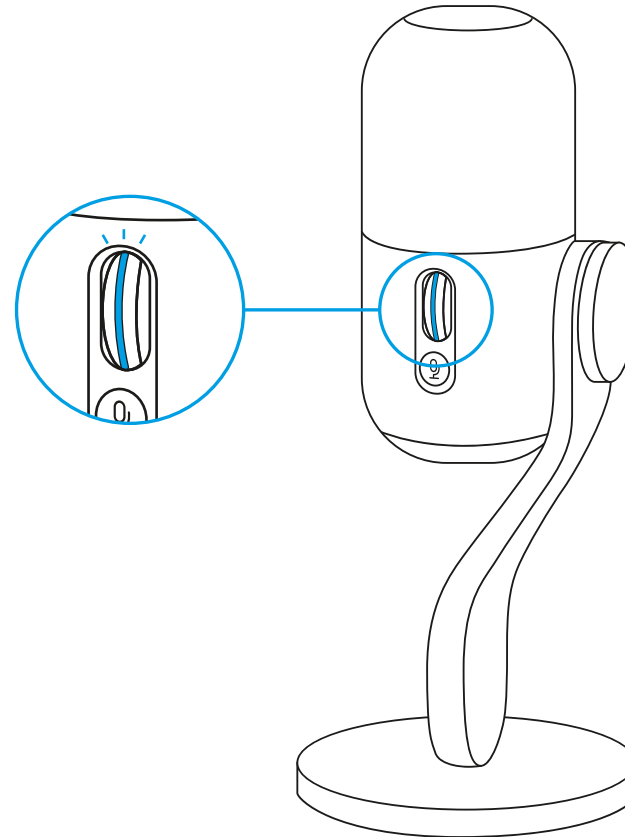

NAMESTITEV 7

Za celotno namestitev in prilagoditev nastavitvev zvoka in svetlobe prenesite programsko opremo G HUB.



logitechG.com/ghub

NAMESTITEV 8

- Za dostop do prednastavitev BlueVo!ce ter učinkov in obdelave, kot sta izenačenje in zmanjšanje hrupa, kliknite meni za mikrofonski v programski opremi G HUB. Na tem zaslonu lahko omogočite tudi pametno zaklepanje zvoka.
- Za preizkus različnih nastavitve najprej posnemite vzorec svojega glasu in nato predvajajte. Nato boste slišali posnetek, katerega ste pravkar posneli, s trenutnimi nastavitvami BlueVo!ce. Od tukaj lahko uporabljate različne prednastavitve, nastavitve in učinke. Na posnetku bodo uporabljene vse spremembe, katere boste naredili, tako da boste lahko slišali točno to, kar bodo slišala vaša publika.

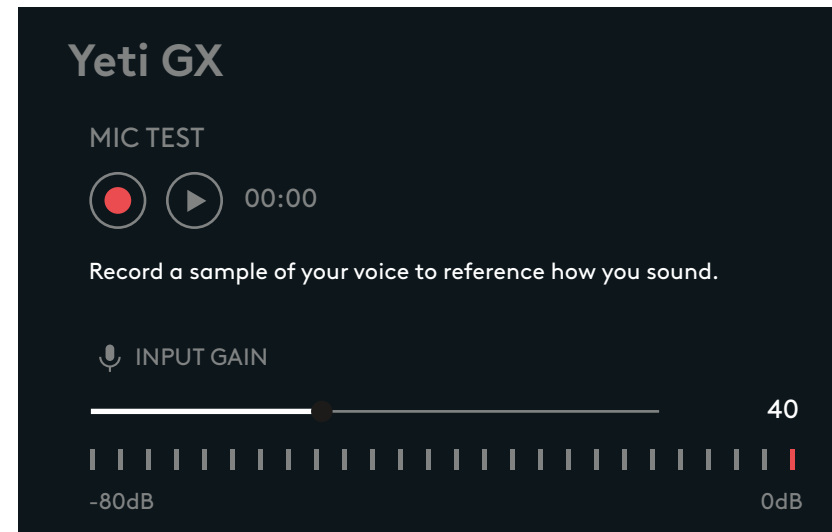
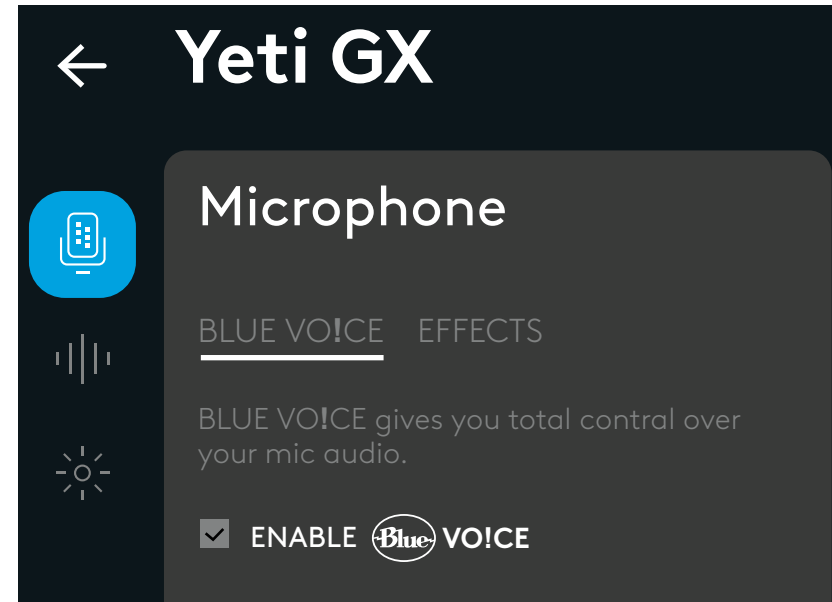

- Za prilagajanje svetlobe v obroču RGB in logotipu G kliknite meni LIGHTSYNC v programski opremi GHub.
- Izberite med enostavnimi prednastavitvami ali pa uporabite za popolno prilagoditev zavihke za prosti slog in animacijo.

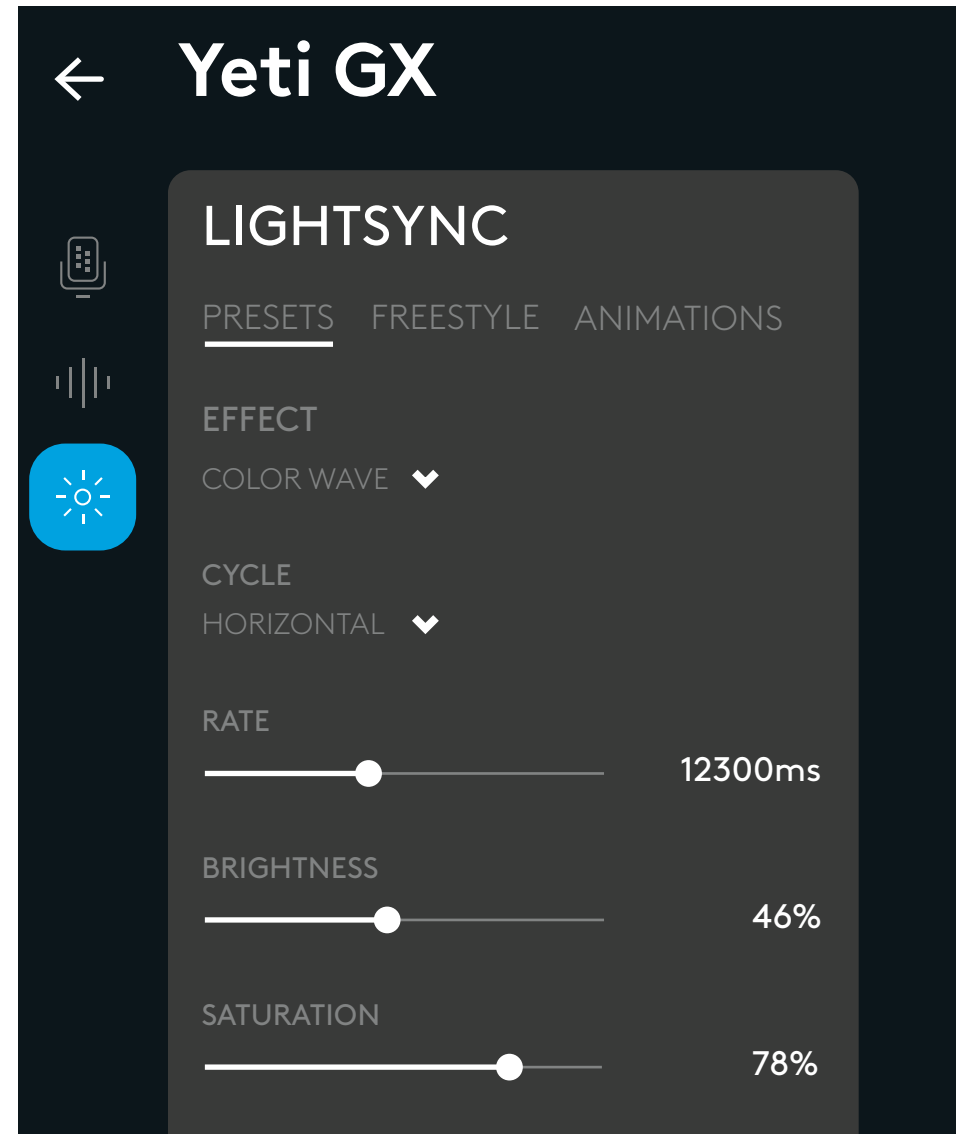

VPRAŠANJA?

logitechG.com/support/yeti-gx

INSTRUCȚIUNI DE CONFIGURARE

INSTALARE 1

- Fixați noul microfon Yeti GX fie de suportul pentru desktop inclus, fie de brațul microfonului.
- Conectați capătul cablului cu mufă *USB-C* la portul de jos.

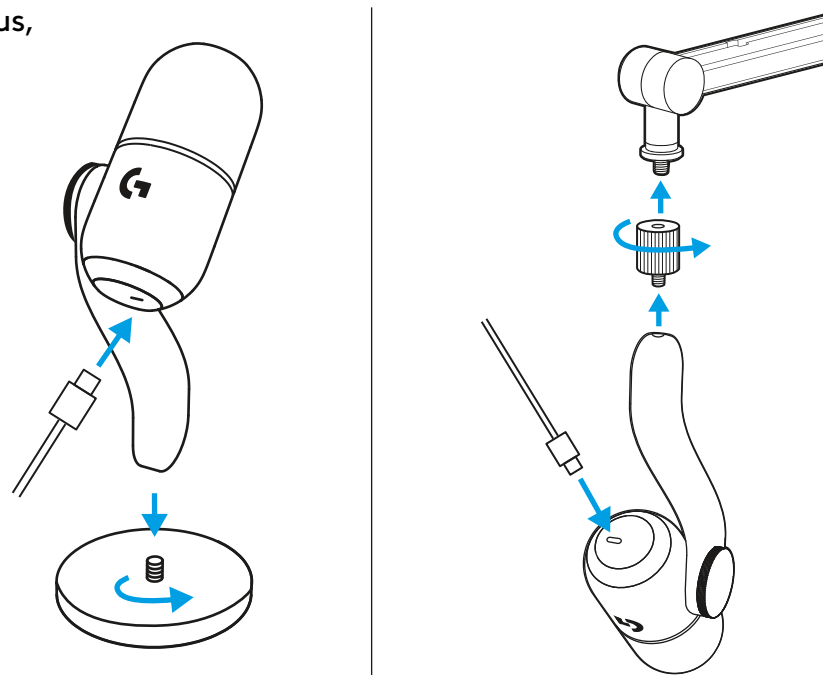

- Conectați capătul cablului cu mufă *USB-A* la computer.

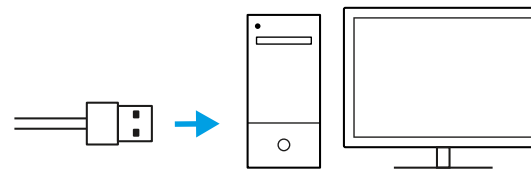

INSTALARE 2

IMPORTANT!

Asigurați-vă că partea plată a paravântului este îndreptată către dvs.!

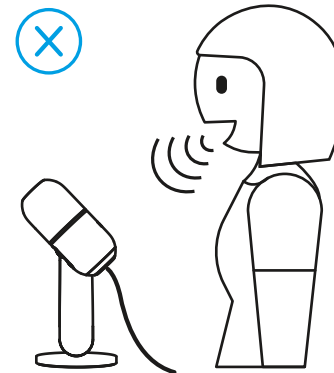
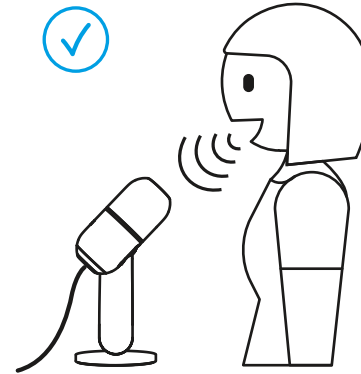

INSTALARE 3

- Porniți orice software pentru streaming sau cu funcționalități de înregistrare și accesați setările de sunet.



- În cadrul acestora, va trebui să setați Yeti GX drept microfon activ.



INSTALARE 4

Roțița de derulare ajustează puterea microfonului.

Atunci când vorbiți normal și faceți streaming sau înregistrați, ajustați puterea microfonului derulând roțița.

Dacă derulați roțița în sus, puterea microfonului va crește, iar dacă o derulați în jos, aceasta va scădea.

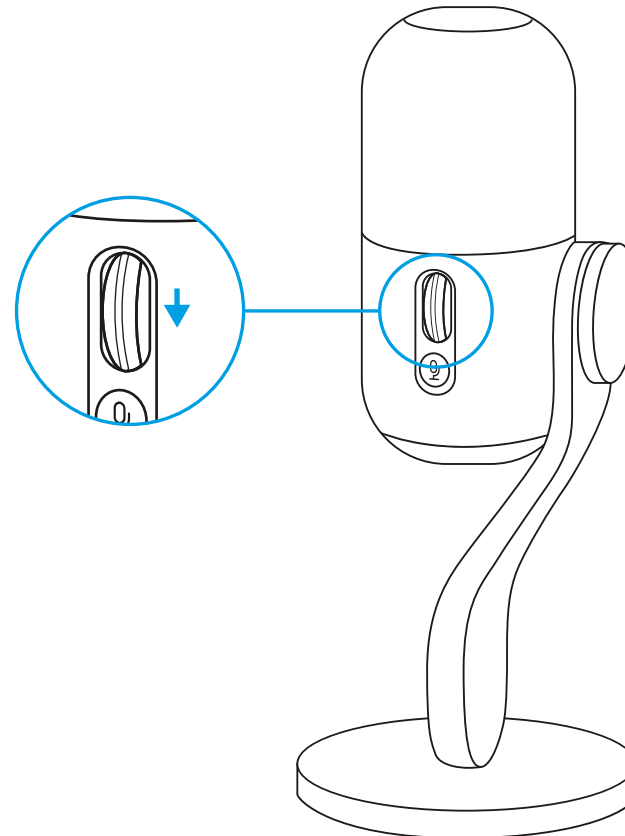

INSTALARE 5

LED-ul de pe roțița de derulare indică, de asemenea, dacă microfonul este utilizat.

- Alb constant înseamnă că microfonul este activat.
- Verde constant înseamnă că microfonul este utilizat activ și primește sunet.
- Roșu intermitent înseamnă că nivelul puterii microfonului este setat prea înalt, cauzând întreruperi și distorsiuni, așadar, este indicat să scădeți puterea microfonului.
- Roșu constant înseamnă că microfonul este dezactivat (apăsați butonul de dezactivare a sunetului, situat lângă roțița de derulare, pentru a opri și porni sunetul).

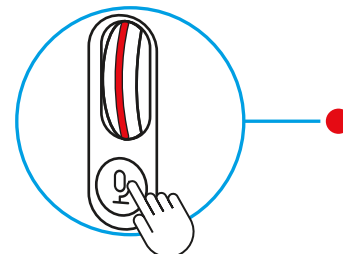
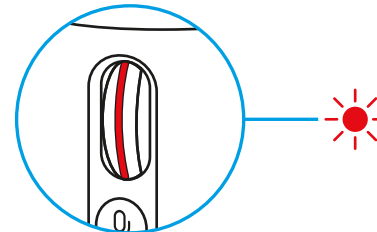
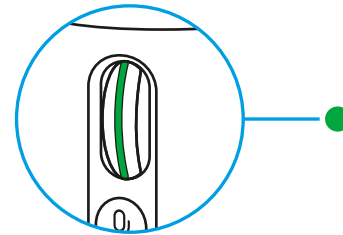
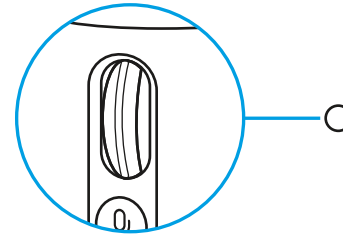

INSTALARE 6

După ce obțineți nivelul dorit de putere a microfonului, faceți clic pe roțiță pentru a activa Blocarea inteligentă a sunetului. Atunci când activați acest mod, LED-ul de pe roțiță va deveni azuriu.

Blocarea inteligentă a sunetului: ajustează inteligent amplificarea semnalului folosind un limitator analog pentru a împiedica întreruperile și un expander descendent pentru a reduce zgomotul de fundal.

Atunci când modul este activ, roțița de derulare nu poate modifica nivelul sunetului. Faceți clic din nou pe aceasta pentru a o debloca și pentru a putea face modificări.

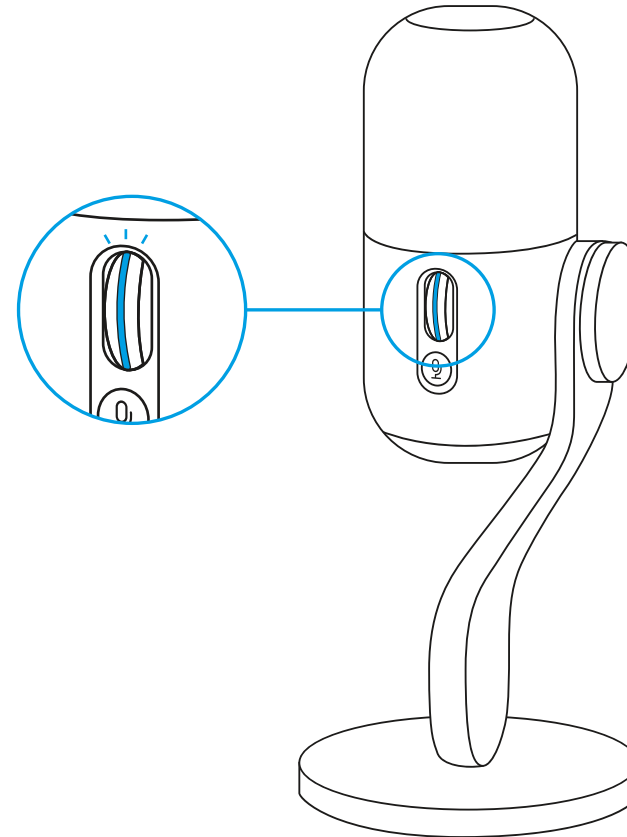

INSTALARE 7

Descărcați aplicația G HUB pentru a beneficia de toate posibilitățile de configurare și personalizare pentru setările de sunet și de iluminare.



logitechG.com/ghub

INSTALARE 8

- Faceți clic pe meniul Microfon din G HUB și accesați setările prestabilite, efectele și funcționalitățile de procesare BlueVo!ce, precum egalizatorul și reducerea zgomotului. De asemenea, puteți activa Blocarea inteligentă a sunetului din acest ecran.

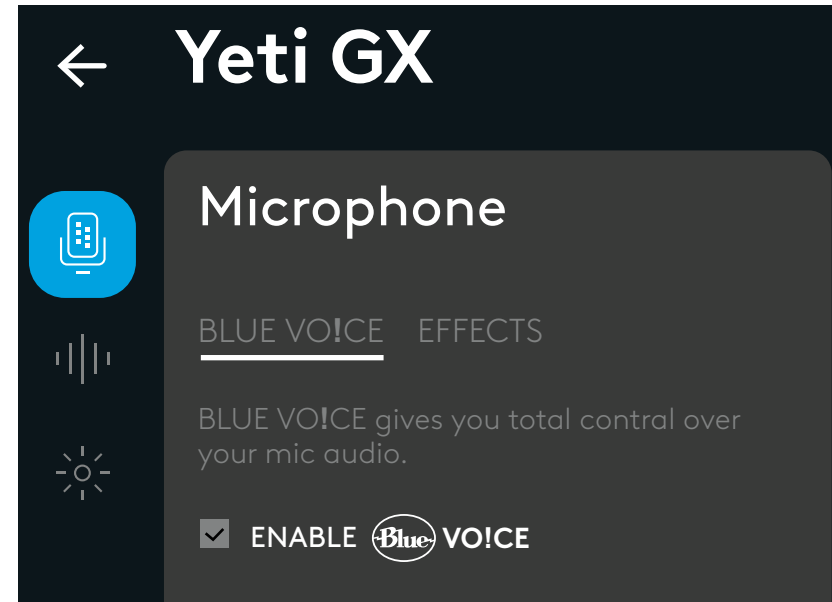

- Pentru a experimenta cu setările, mai întâi, înregistrați o mostră a vocii, apoi apăsați redare. Veți auzi înregistrarea pe care tocmai ați făcut-o cu setările BlueVo!ce actuale. În continuare, puteți aplica diferite setări prestabilite, modificări și efecte. Orice modificări făcute vor fi aplicate înregistrării, ca să puteți auzi exact ceea ce va auzi și publicul.

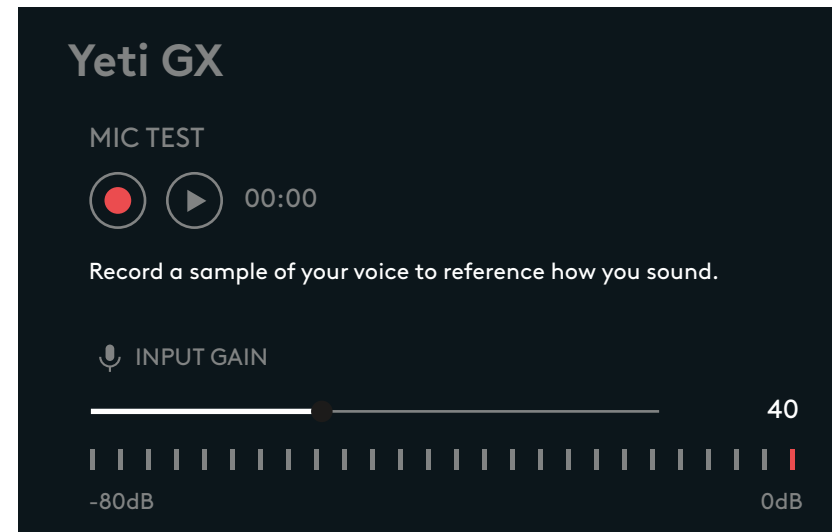

- Faceți clic pe meniul LIGHTSYNC din G HUB pentru a personaliza iluminarea din inelul RGB și din sigla G.
- Alegeți setările prestabilite și ușor accesibile sau utilizați filele freestyle și de animație pentru o personalizare completă.

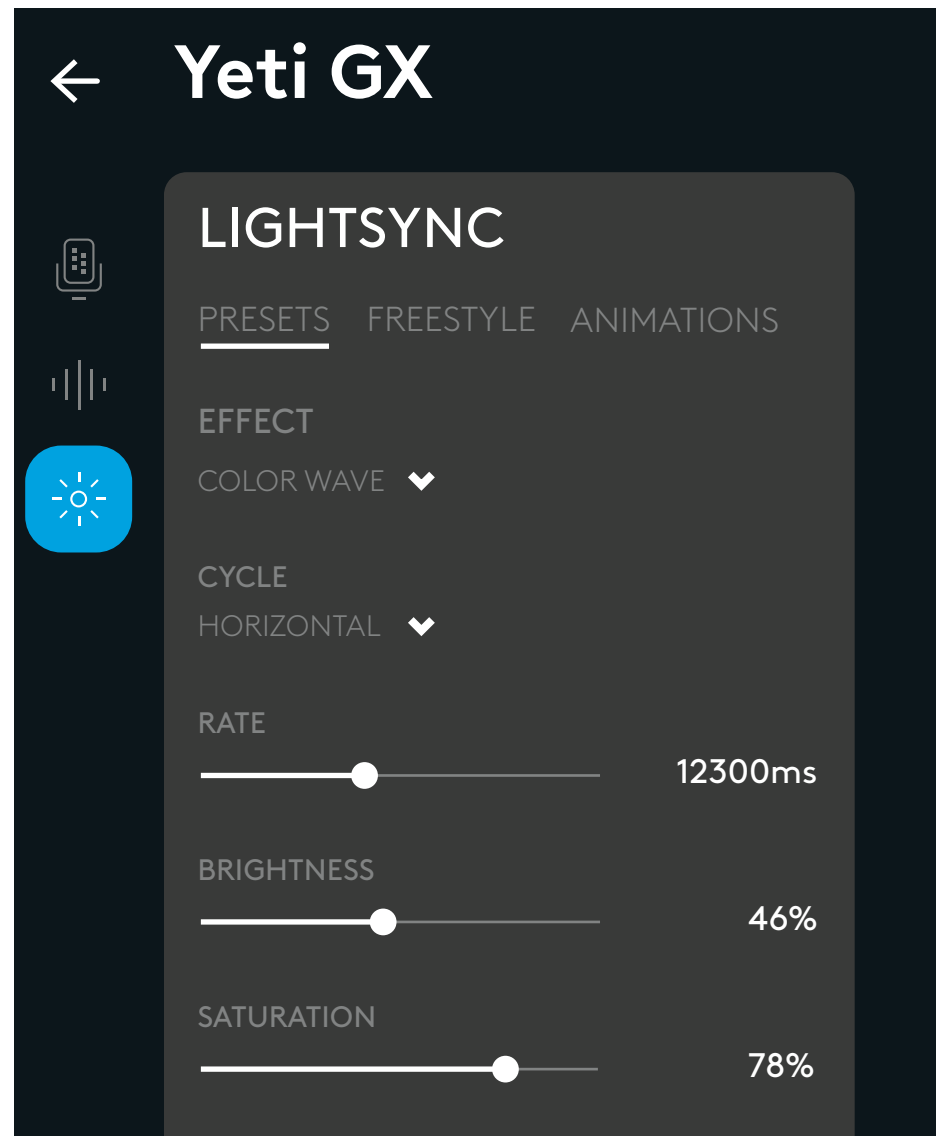

ÎNTREBĂRI?

logitechG.com/support/yeti-gx

KURULUM TALİMATLARI

KURULUM 1

- Yeni Yeti GX mikrofonunuzu, ürünle birlikte gelen masaüstü standına veya bir boom koluna monte edin.
- Kablonun *USB-C* ucunu alt kısımdaki bağlantı noktasına takın.

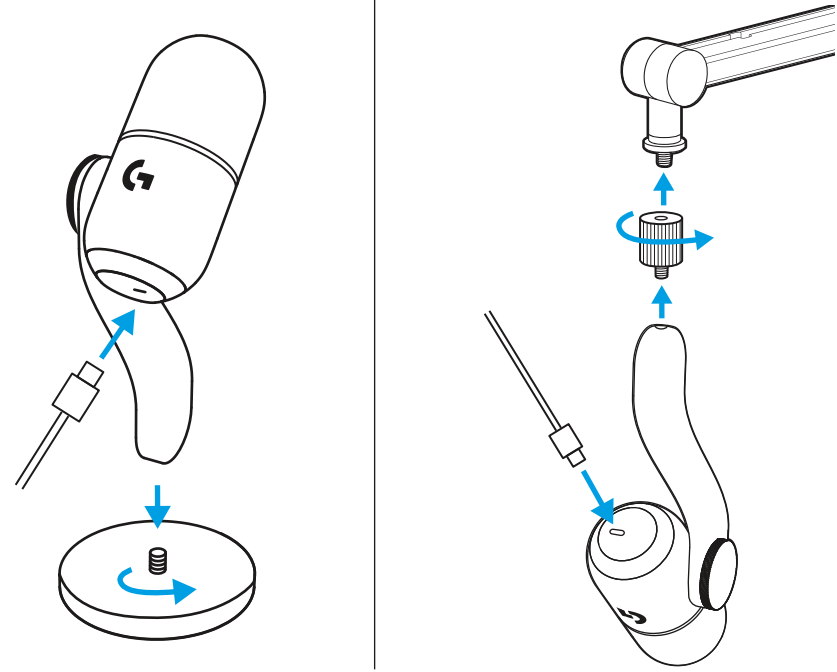

- Kablonun *USB-A* ucunu bilgisayarınıza takın.

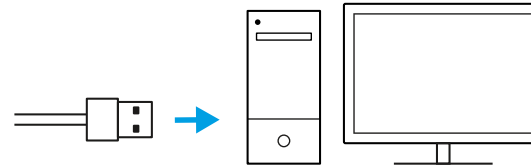

KURULUM 2

ÖNEMLİ!

Ön camın düz kısmının size dönük olduğundan emin olun!

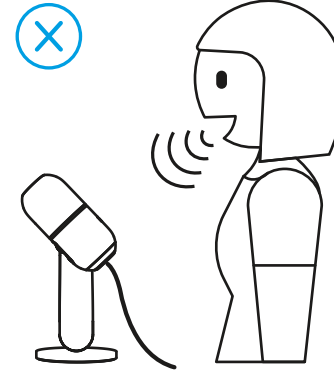
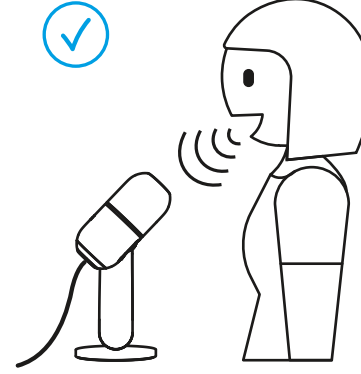

KURULUM 3

- Ses yapılandırma barındıran herhangi bir yayın veya kayıt yazılımını açın.



- Yazılımın ayarlarından aktif mikrofon olarak Yeti GX'i seçmeniz gerekebilir.

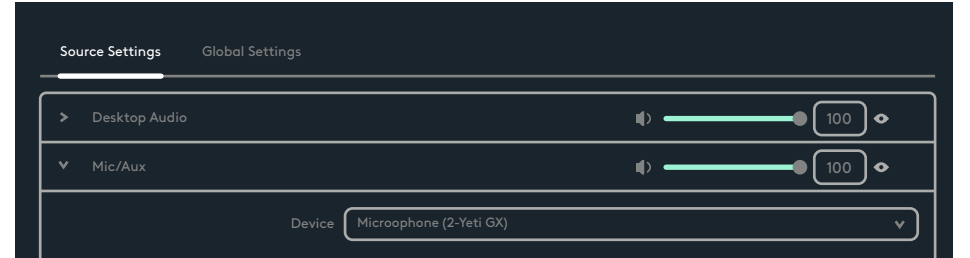

KURULUM 4

Kayıtma tekerleđi ile mikrofonun ses kazancı ayarlanabilir.

Yayın veya kayıt sırasında kullandıđınız normal ses tonunuzla konuřurken, tekerleđi kaydırarak kazancı ayarlayın.

Tekerleđi yukarı dođru kaydırmak ses kazancını artırırken ařađı dođru kaydırmak azaltacaktır.

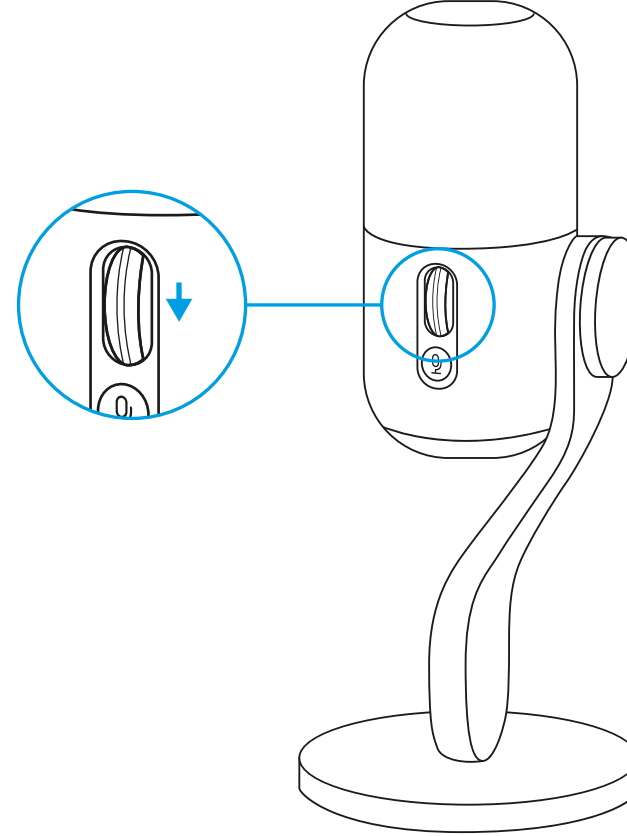

KURULUM 5

Kayırdırma tekerleğindeki LED, mikrofon kullanıldığında yanar.

- Sabit beyaz ışık, mikrofonunuzun açık olduđu anlamına gelir.

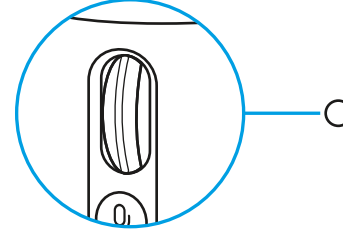

- Sabit yeşil ışık, mikrofonunuzun aktif olarak ses ilettiđi anlamına gelir.

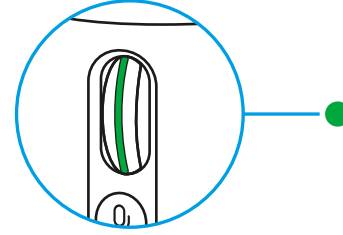

- Yanıp sönen kırmızı ışık, ses kazanç seviyeniz çok yüksek olduđu için seste cızırtı veya bozulmaya neden olduđu anlamına gelir, bu durumda sesi kısmak en iyisidir.

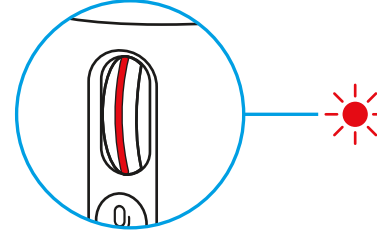

- Kesintisiz kırmızı ışık, mikrofonunuzun sesinin kapalı olduđu anlamına gelir (sesi kapatmak veya açmak için kayırdırma tekerleğindeki sesi kapat tuşuna basın).

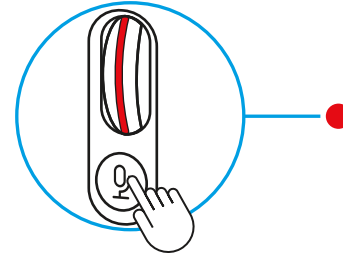

KURULUM 6

İstedığınız ses kazanç ayarına ulaştıktan sonra, Akıllı Ses Kilidini etkinleştirmek için tekerleğe tıklayın. Etkinleştirildiğinde tekerlek üzerindeki LED Camgöbeği rengine döner.

Akıllı Ses Kilidi: sesteki bozulmayı önlemek için analog bir sınırlayıcı ve ortamdaki arka plan gürültüsünü azaltmak için aşağı doğru bir genişletici kullanarak ses kazancını akıllıca ayarlar.

Etkinleştirildiğinde, kaydırma tekerleği ses kazancını değiştirmeyecektir. Herhangi bir değişiklik yapmadan önce kilidi açmak için tekrar tıklayın.

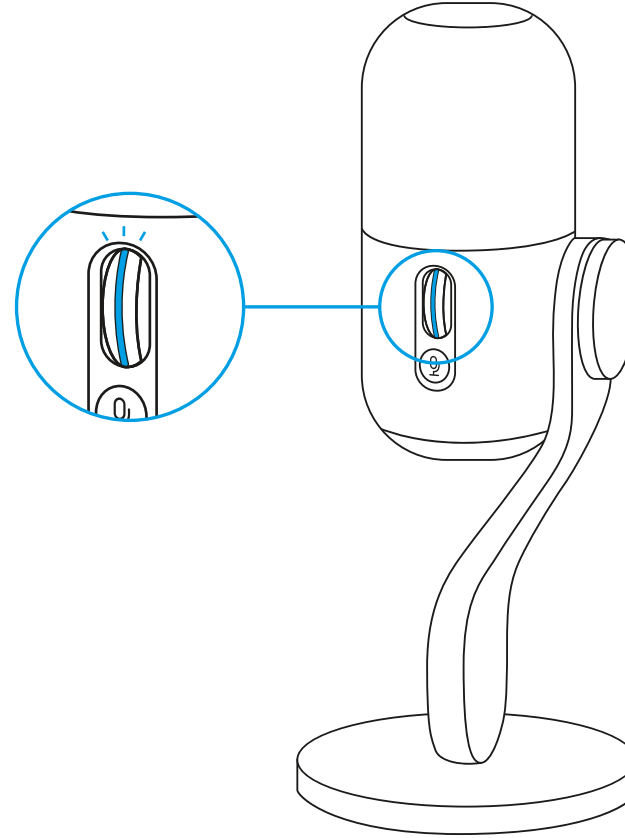

KURULUM 7

Ses ve aydınlatma ayarlarının kurulumunu yapmak ve özelleştirmek için G HUB'ı indirin.

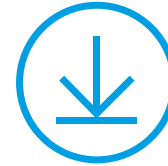

logitechG.com/ghub

KURULUM 8

- BlueVo!ce ön ayarlarına, efektlerine, EQ ve gürültü azaltma gibi özelliklere erişmek için G HUB'daki Mikrofon menüsüne tıklayın. Akıllı Ses Kilidini bu ekrandan da etkinleştirebilirsiniz.



- Farklı ayarları denemek için önce sesinizin bir örneğini kaydedin, ardından oyna'a basın. Ardından, mevcut BlueVo!ce ayarlarınızla yaptığınız kaydı duyacaksınız. Dilerseniz farklı hazır ayar, kişisel ayar ve efektleri de seçebilirsiniz. Yaptığınız tüm değişiklikler ses kaydına yansıtılacaktır, böylece izleyicilerinizin tam olarak ne duyacağını siz de duyabilirsiniz.

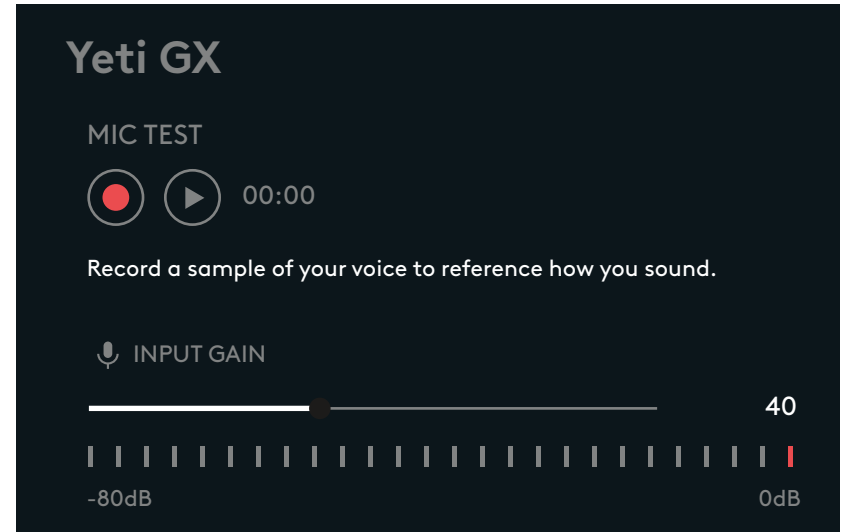

- RGB halkası ve G logosundaki aydınlatmayı özelleştirmek için GHub'daki LIGHTSYNC menüsüne tıklayın.
- Dilerseniz kolay hazır ayarlar arasından seçim yapın veya tam özelleştirme için serbest stil ve animasyon sekmelerini kullanın.

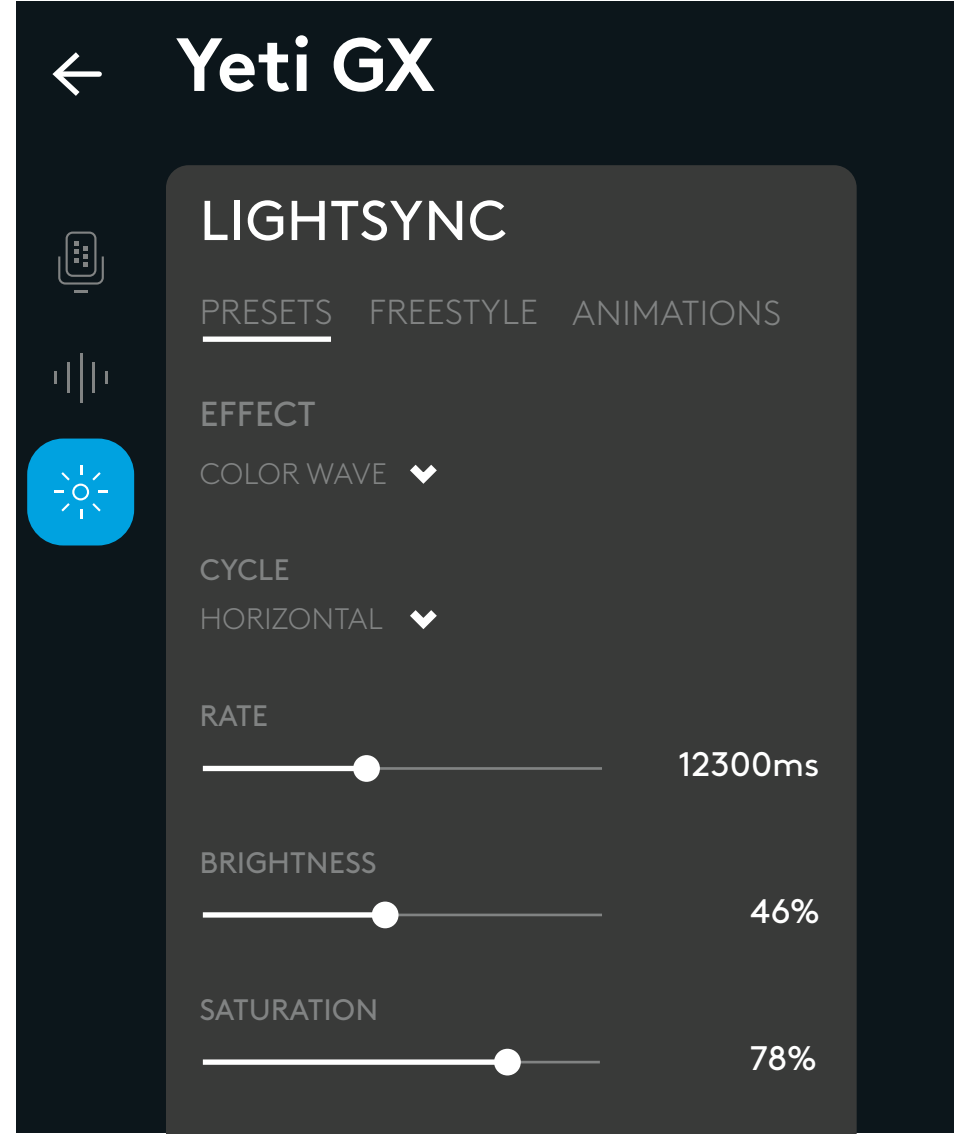

SORUNUZ MU VAR?

logitechG.com/support/yeti-gx

إرشادات الإعداد

الإعداد رقم 1

- ضع ميكروفون Yeti GX الجديد إما على حامل المكتب المرفق أو ذراع إمساك الميكروفون.
- قم بتوصيل طرف الكابل المزود بمنفذ USB-C بالمنفذ بالجزء السفلي.

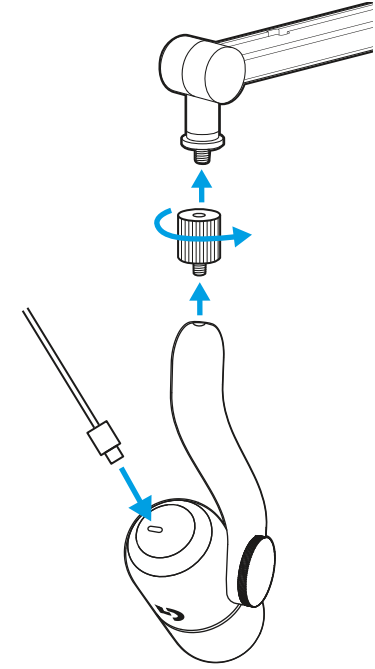
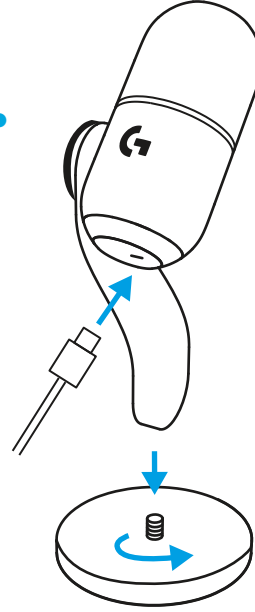

- قم بتوصيل طرف الكابل المزود بمنفذ USB-A بجهاز الكمبيوتر لديك.

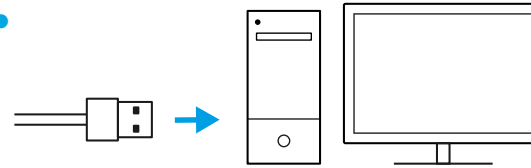

الإعداد رقم ٢

معلومة مهمة!

تأكد من أن الجزء المسطح من زجاج الواجهة موجه نحوه!

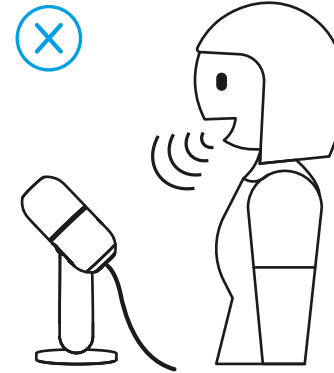
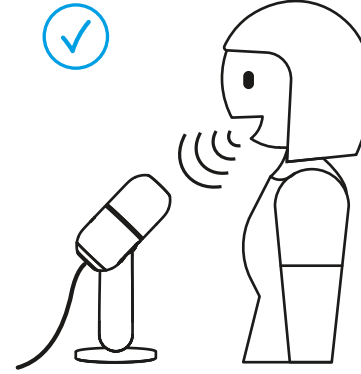

الإعداد رقم ٣

- يجب فتح أي برنامج يستخدم للبت المباشر أو التسجيل الصوتي وإعداد التكوينات الصوتية للميكروفون.



- قد تحتاج إلى اختيار ميكروفون Yeti GX كميكروفون نشط، وذلك ضمن إعدادات البرنامج.

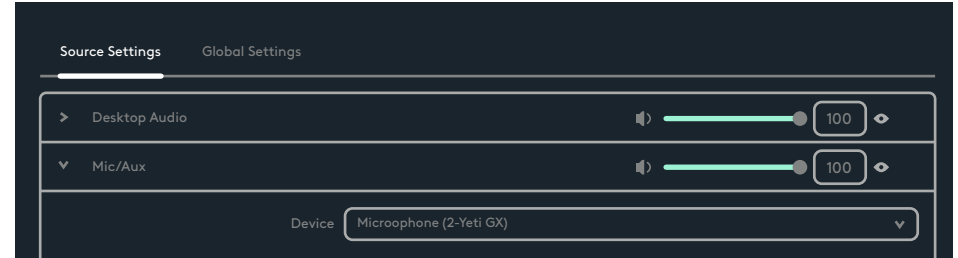

الإعداد رقم ٤

يمكن لعجلة التمرير تعديل مستوى صوت الميكروفون لديك.
بينما تحدث بصوت طبيعي مماثل للصوت الذي تستخدمه أثناء
إجراء البث المباشر أو التسجيل الصوتي، اضبط مستوى الصوت
عن طريق تحريك عجلة التمرير.
عندما تحرك عجلة التمرير لأعلى ستزيد من مستوى الصوت،
وعندما تحركها للأسفل ستقلل من مستواه.

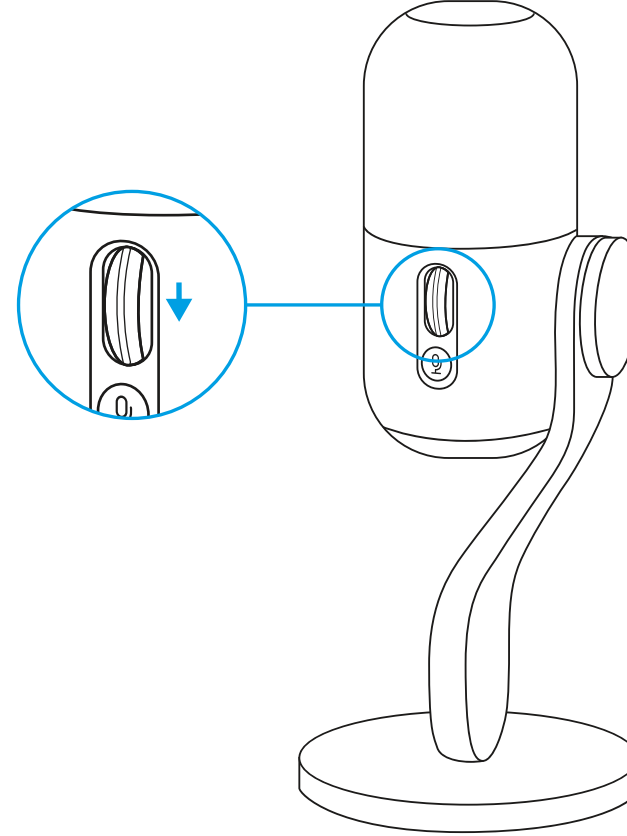

الإعداد رقم ٥

يوضح مصباح LED الظاهر على عجلة التمرير أيضًا ما إذا كان الميكروفون يتم استخدامه.

- عندما يظهر الضوء الأمامي لعجلة التمرير باللون الأبيض الثابت، فهذا يعني أن الميكروفون قيد التشغيل.

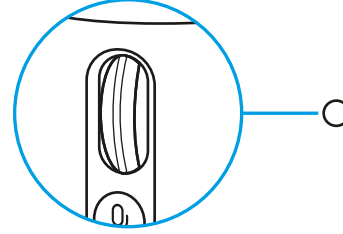

- عندما يظهر الضوء باللون الأخضر الثابت، فهذا يعني أن الميكروفون ينقل الصوت بنجاح.

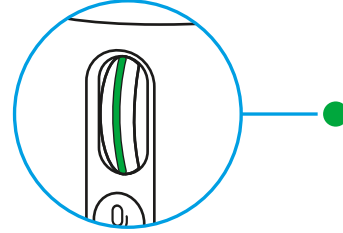

- عندما يظهر الضوء باللون الأحمر المتوهج، فهذا يعني أن مستوى الصوت مرتفع للغاية ويتسبب في حدوث تشويش أو تشوه في الصوت، لذا من الأفضل تخفيضه.

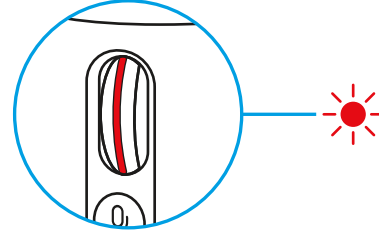

- عندما يظهر الضوء باللون الأحمر الثابت، فهذا يعني أن الميكروفون تم كتم الصوت له، (يمكن الضغط عليها على زر الكتم بجوار عجلة التمرير لكي يتم كتم صوت الميكروفون أو إلغاء كتمه).

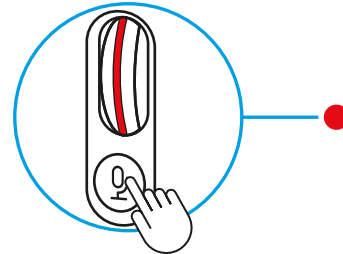

الإعداد رقم ٦

بعد أن ترضى عن إعدادات مستوى الصوت، اضغط على عجلة التمرير لتمكين خاصية قفل الصوت الذكي "Smart Audio Lock". يتحول مصباح LED على عجلة التمرير إلى اللون السماوي عندما تصبح خاصية الصوت الذكي مفعلة.

قفل الصوت الذكي: يضبط مستوى صوت الميكروفون الخاص بك بكفاءة باستخدام محدد تناظري لمنع الاقتران وموسع لأسفل لتقليل ضوضاء الخلفية المحيطة.

عند تفعيل هذه الخاصية، فلن تغيّر عجلة التمرير مستوى الصوت المحدد. اضغط مرة أخرى حتى تتمكن من إلغاء القفل، وذلك قبل إجراء أي تغييرات.

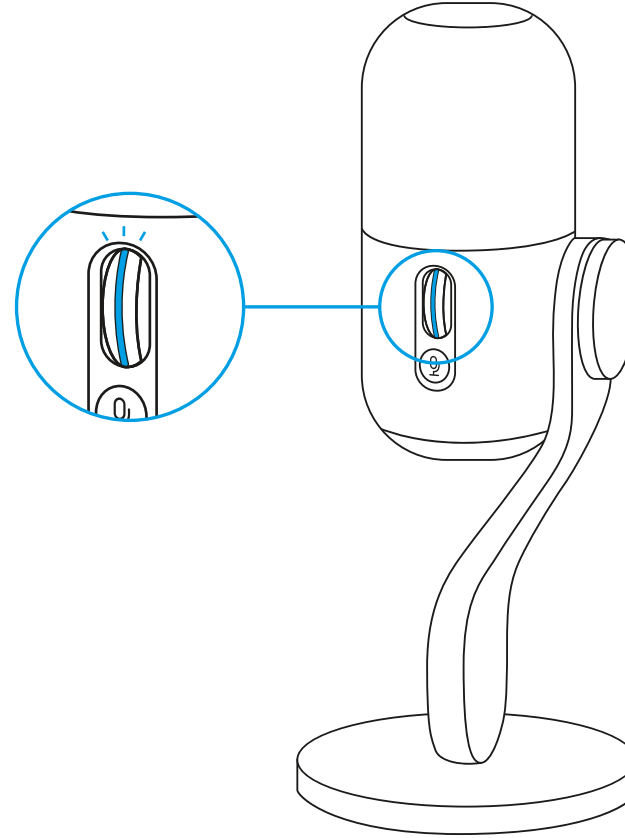

الإعداد رقم ٧

قم بتحميل برنامج G HUB للحصول على الإعدادات الكاملة، علاوة على تخصيص إعدادات الصوت والإضاءة.

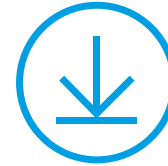

logitechG.com/ghub

الإعداد رقم ٨

- اضغط على القائمة الخاصة بالميكروفون في برنامج G HUB للوصول إلى تعيينات BlueVo!ce المصنوبة مسبقًا والتأثيرات والمعالجة مثل معادلة الصوت وتقليل الضجيج. يمكنك أيضًا تفعيل خاصية قفل الصوت الذكي "Smart Audio Lock" من هذه الشاشة.

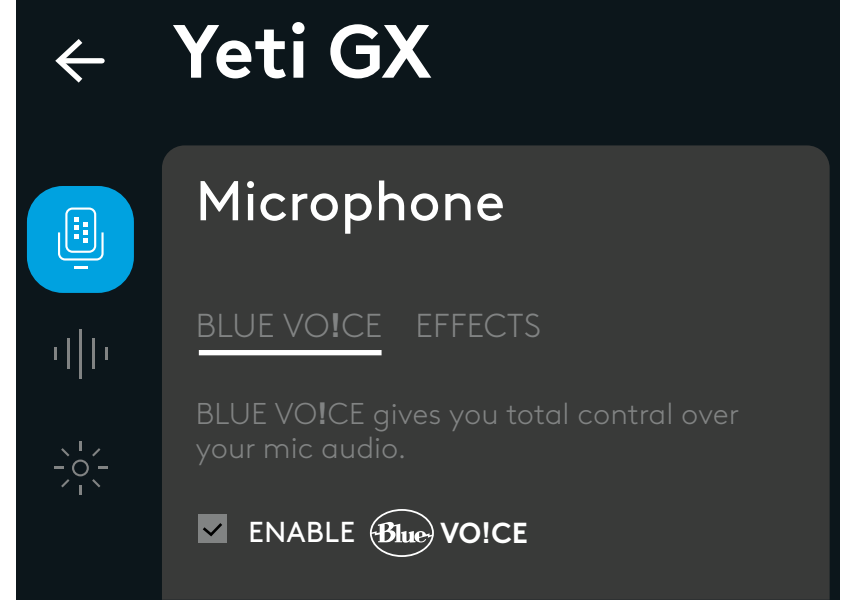

- لتحظى بتجربة إعدادات مختلفة، قم أولاً بتسجيل عينة من صوتك، ثم اضغط على زر التشغيل (play). بعد ذلك ستستمع إلى التسجيل الصوتي الذي قمت بتسجيله للتو باستخدام إعدادات BlueVo!ce الحالية. كما يمكنك، من هنا، تطبيق العديد من التعيينات المصنوبة مسبقًا، والإعدادات، والتأثيرات المختلفة. سيتم تنفيذ أي تغييرات تجريها على التسجيل الصوتي، بحيث يمكنك سماع ما سيسمعه جمهورك بالضبط.

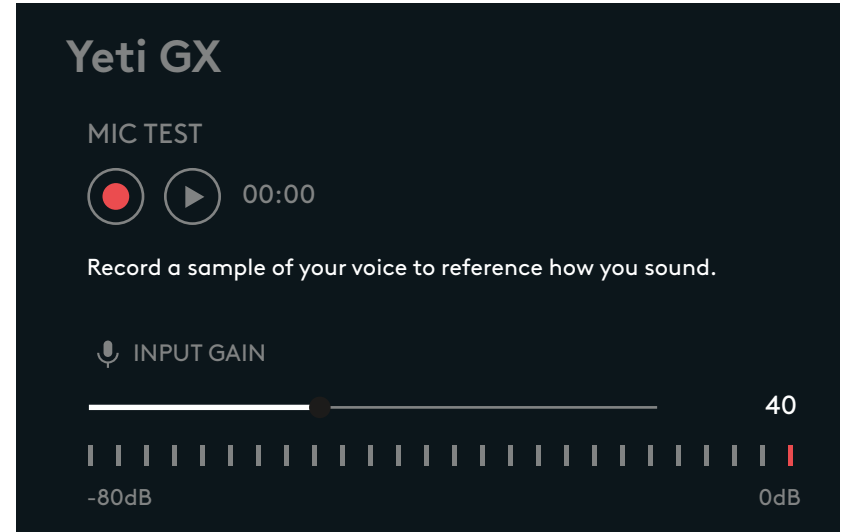

- اضغط على قائمة LIGHTSYNC في برنامج GHub لتخصيص تقنية RGB وشعار G بالطريقة التي ترغب بها.
- يمكنك اختيار ما تود من بين التعيينات المصنوبة مسبقًا لإعدادات سريعة وبسيطة، أو استخدام علامات التبويب ذات الصلة بالتصميم الحر والرسوم المتحركة.

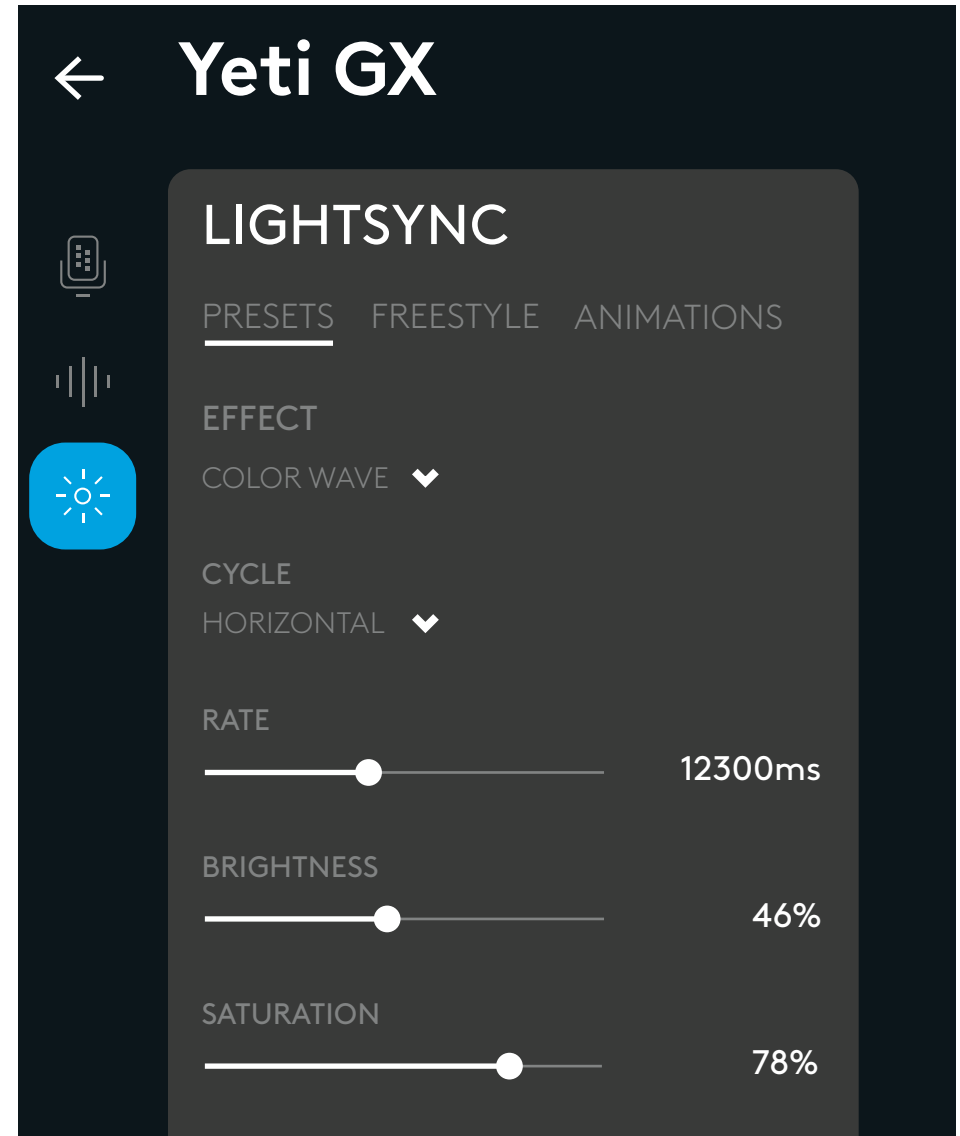

هل لديك أي أسئلة؟

logitechG.com/support/yeti-gx

הוראות התקנה

התקנה 1

- הרכב את מיקרופון Yeti GX החדש על המעמד השולחני הכלול או על זרוע מתכווננת.
- יש לחבר את קצה ה-USB-C של הכבל אל היציאה שבתחתית המיקרופון.

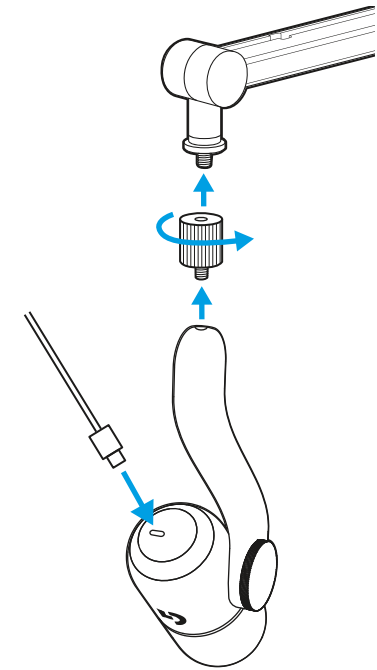
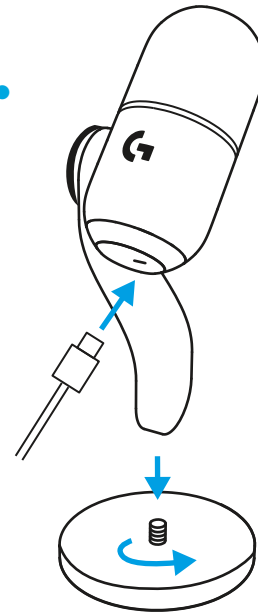

- את קצה ה-USB-A של הכבל צריך לחבר למחשב.

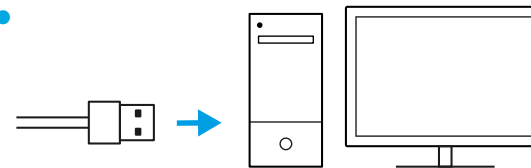

התקנה 2

חשוב!

יש לוודא שחלקו השטוח של מגן הרוח פונה לכיווןך!

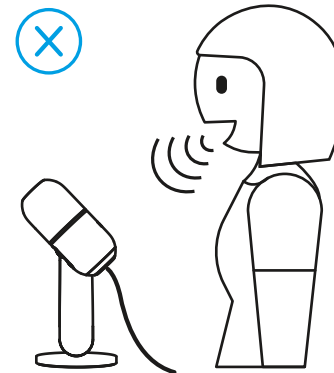
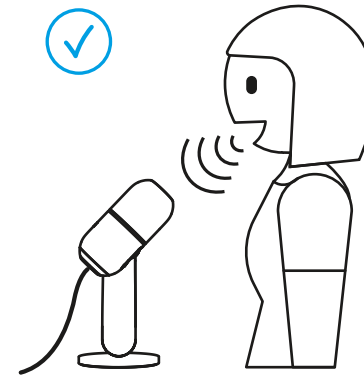

התקנה 3

- יש לפתוח תוכנת סטרימינג או הקלטה כזו או אחרת עם תצורת שמע.



- מהגדרות התוכנה, אולי יהיה צורך לבחור את Yeti GX בתור המיקרופון הפעיל.



התקנה 4

גלגל הגלילה מכוון את הגברת המיקרופון.

כשמדברים בקול רגיל, שבו משתמשים לסטרימינג או להקלטה,
אפשר לכוון את ההגברה על-ידי גלילת הגלגל.

גלילת הגלגל כלפי מעלה תחזק את ההגברה, וגלילתו כלפי מטה
תחליש אותה.

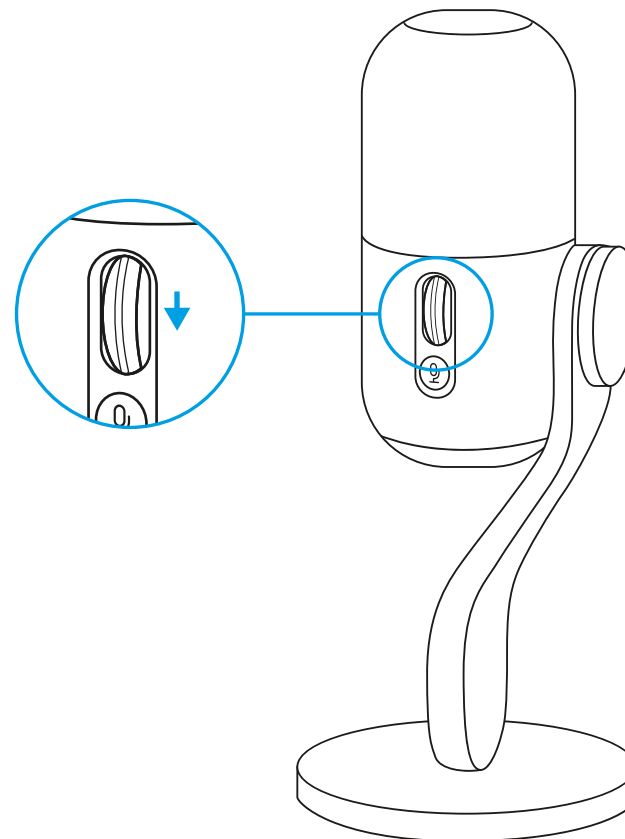

התקנה 5

הנורה שעל גלגל הגלילה גם מציינת אם המיקרופון בשימוש כעת.

- אור לבן רצוף מציינ שהמיקרופון דולק.

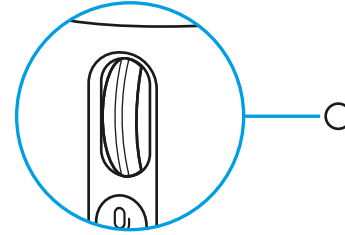

- אור ירוק רצוף מציינ שהמיקרופון מעביר שמע באופן פעיל.

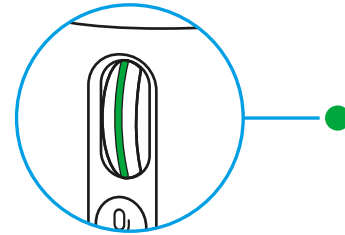

- אור אדום מהבהב מציינ שרמת ההגברה גבוהה מדי, ושהיא גורמת קטימה או עיוות של הקול, ולכן עדיף להחליש אותה.

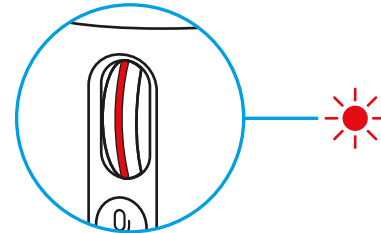

- אור אדום רצוף מציינ שהמיקרופון מושתק (יש ללחוץ על לחצן ההשתקה שליד גלגל הגלילה כדי להשתיק או לבטל השתקה).

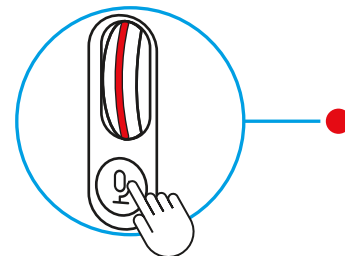

התקנה 6

אם אתה מרוצה מהגדרת ההגברה, אפשר ללחוץ על הגלגל כדי להפעיל את נעילת השמע החכמה. כשהאפשרות מופעלת, הנורה שעל הגלגל תשנה צבעה לתכלת.

נעילת שמע חכמה: כוונן בצורה חכמה את ההגברה על ידי שימוש במגביל אנלוגי שימנע קטימה והרחבת טווח שנמוך על מנת להפחית רעש רקע סביבה.

כשהאפשרות מופעלת, גלגל הגלילה לא ישנה את ההגברה. כדי לבצע כל שינוי שהוא, צריך ללחוץ שוב כדי לבטל נעילה.

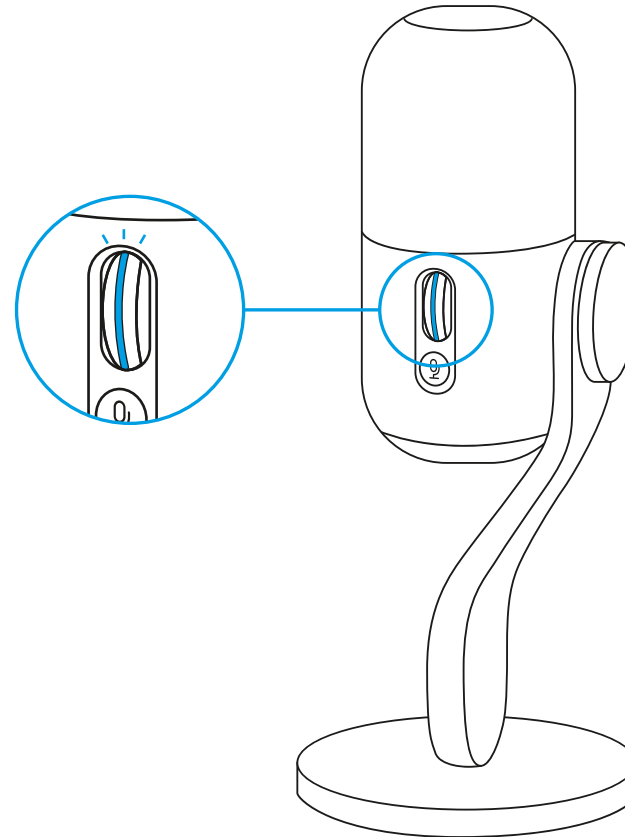

התקנה 7

הורד את G HUB כדי ליהנות ממערך הציוד המלא וכדי לאפשר התאמה אישית של הגדרות שמע ותאורה.



logitechG.com/ghub

התקנה 8

- לחץ על תפריט המיקרופון ב-G HUB כדי לעבור להגדרות מוכנות, לאפקטים וליכולות עיבוד של BlueVoice כגון אקולייזר וצמצום רעשים. גם ממסך זה אפשר להפעיל את נעילת השמע החכמה.

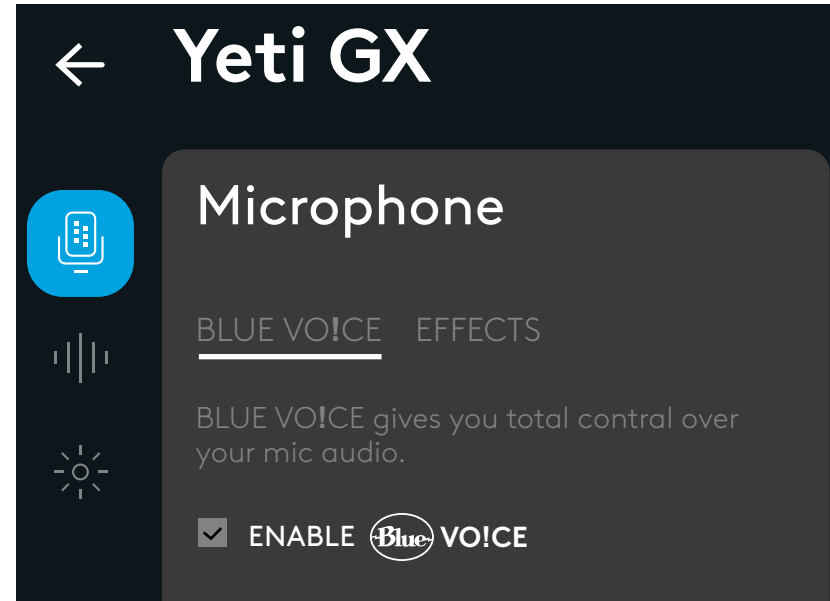

- כדי לנסות הגדרות שונות, יש להקליט תחילה דגימה של קולך ואז ללחוץ על לחצן ההפעלה. לאחר מכן תשמע את ההקלטה ששמרת זה עתה, עם ההגדרות הנוכחיות של BlueVoice. מכאן אפשר ליישם כל מיני מצבים מוכנים, הגדרות ואפקטים. כל שינוי שלך יחול על ההקלטה, כך שאפשר לשמוע בדיוק את מה שהקהל שלך ישמע.

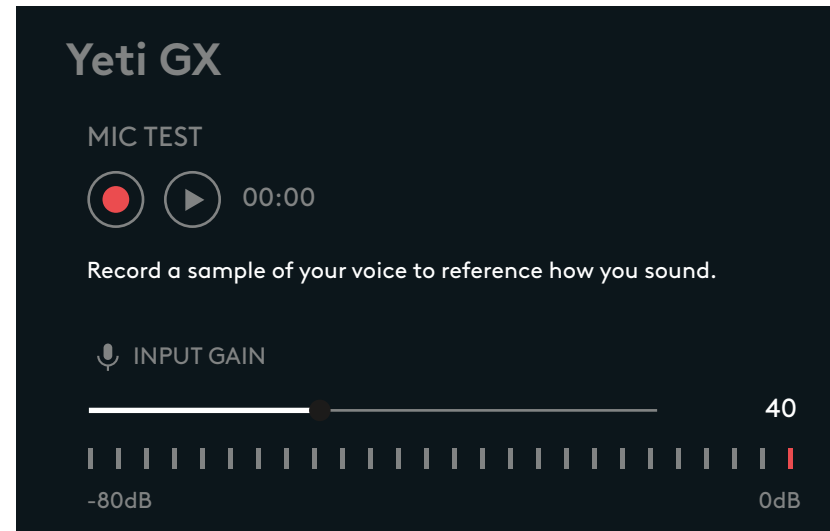

- לחץ על התפריט LIGHTSYNC ב-GHub כדי להתאים את התאורה בטבעת ה-RGB ובלוגו של G.
- אפשר לבחור מתוך הגדרות מוכנות קלות או להשתמש בכרטיסיות הסגנון החופשי וההנפשה, להתאמה אישית מלאה.

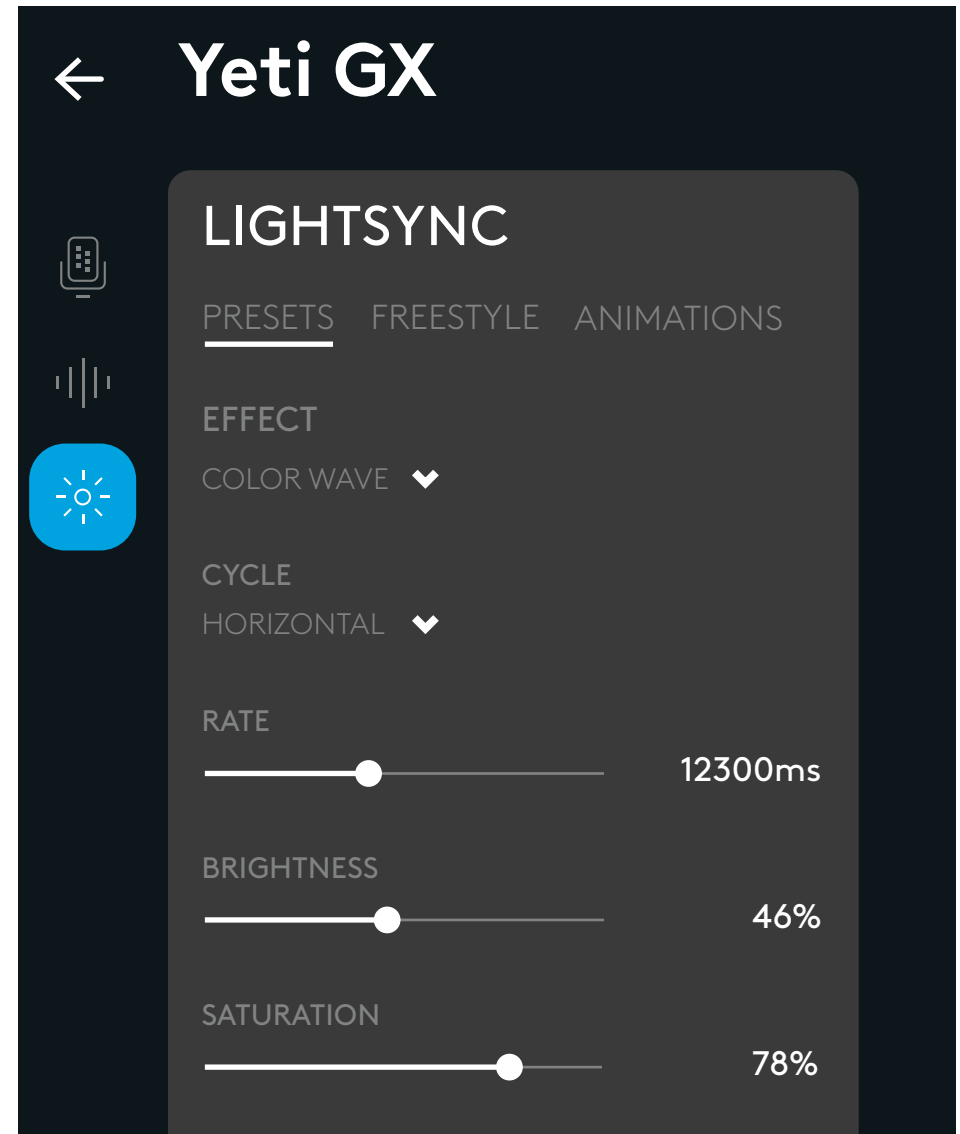

שאלות?

logitechG.com/support/yeti-gx



©2023 Logitech. Logitech, Logitech G, Logi and their respective logos are trademarks or registered trademarks of Logitech Europe S.A. and/or its affiliates in the U.S. and other countries. All other trademarks are the property of their respective owners. Logitech assumes no responsibility for any errors that may appear in this manual. Information contained herein is subject to change without notice. The *Bluetooth*® word mark and logos are registered trademarks owned by Bluetooth SIG, Inc. and any use of such marks by Logitech is under license.

WEB-621-002453 002